

B820dn - 黑白页式打印机 型号: N21300B
B840dn - 黑白页式打印机 型号: N21301B

用户手册

应用篇

本用户手册适用于以下产品。

B820dn/B840dn

本书的查阅方法

■ 标记

在本书中，将会出现如下标记。

- B840dn → B840
- B820dn → B820
- 多用途纸盒 → MPT、MP 纸盒
- 第二纸盒 → 纸盒 2
- 第三纸盒 → 纸盒 3
- PostScript3 模拟 → PSE、POSTSCRIPT3 模拟、POSTSCRIPT3 EMULATION
- Microsoft® Windows® 7 64-bit Edition operating system → Windows 7(64bit 版)※
- Microsoft® Windows Vista™ 64-bit Edition operating system → Windows Vista(64bit 版)※
- Microsoft® Windows Server® 2008 R2 64-bit Edition operating system → Windows Server 2008 R2※
- Microsoft® Windows Server® 2008 64-bit Edition operating system → Windows Server 2008(64bit 版)※
- Microsoft® Windows® XP x64 Edition operating system → Windows XP(x64 版)※
- Microsoft® Windows Server™ 2003x64 Edition operating system → Windows Server 2003(x64 版)※
- Microsoft® Windows® 7 operating system → Windows 7※
- Microsoft® Windows Vista™ operating system → Windows Vista※
- Microsoft® Windows Server® 2008 operating system → Windows Server 2008 ※
- Microsoft® Windows® XP operating system → Windows XP※
- Microsoft® Windows Server™ 2003 operating system → Windows Server 2003※
- Microsoft® Windows® 2000 operating system → Windows 2000
- Windows®、Windows Vista、Windows Server 2008 R2、Windows Server 2008、Windows XP、Windows Server 2003、Windows 2000 的总称 → Windows

※ 如无特别说明，Windows 7、Windows Vista、Windows Server 2008、Windows XP 与 Windows Server 2003 中也包含 64bit 版。

■ 标记

- 注意** • 使打印机能够正常工作的注意事项及使用限制。
为了避免误操作，请务必仔细阅读。
- 注释** • 使用本打印机的时候，提供便利的使用方法及参考事项。
推荐仔细阅读。

另外，正文中的记述，如未特别注明，均以在 B840dn 打印机上的操作步骤为例。画面及操作步骤可能会因机型而异。



本产品符合 Council Directives 2004/108/EC (EMC)、2006/95/EC (LVD) 和 2009/125/EC (EuP) 的要求，并符合该条例中为适应各成员国的有关电磁兼容性、低电压和能源使用产品的类似法律而进行修正的部分。

以下电缆用于评估本产品是否达到 EMC directive 2004/108/EC 标准，除此之外的其他配置可能会影响合规性。

电缆类型	长度 (米)	缆芯	屏蔽
电源线	1.8	✘	✘
USB 电缆	5	✘	✓
并行	1.8	✘	✓
LAN 电缆	15	✘	✘



本产品符合中华人民共和国“3C 强制认证”标准。

⚠注意

本设备的主控线路上使用了 CR2032 锂电池。
正常使用状况下，具有 10 年寿命。
在废弃电池时，请使用胶带等对其做绝缘处理。
如果与其它金属及电池混合，可能会导致着火、破裂。
请依据地方相关条例或法规废弃电池。
请勿丢弃到交由废弃物处理的垃圾中。

■ 关于打印机附带的软件



本产品附带有 RSA Security Inc. 的 RSA® BSAFE™ 软件。



B820dn/B840dn 已经由 IPv6 Ready Logo Phase 1 测试合格。

■ 关于商标

OKI 是冲电气工业株式会社的注册商标或商标。

Microsoft、Windows、Windows Server 及 Windows Vista 是美国 Microsoft Corporation 在美国及其他国家的注册商标或商标。

Apple、Macintosh、MacOS、AppleTalk、EtherTalk、LaserWriter、Bonjour、Rosseta 及 TrueType 是美国 Apple Inc. 在美国及其他国家的注册商标或商标。

Adobe、PostScript 及 Reader 是 Adobe Systems Incorporated 的注册商标或商标。

其他各公司名、产品名分别是各公司的注册商标或商品名。

■ 关于本书

1. 严禁擅自转载本书的部分或全部内容。
2. 本书内容如有变更，恕不另行通知。
3. 我们已竭尽全力保证本手册内容的完整性、准确性，但如果您发现意思不明或是有误、遗漏等处，请与销售商联系。
4. 对于超出我们控制范围所造成的影响，我方概不负责，请予谅解。

■ 关于手册的版权

本文档版权归冲信息株式会社所有。不得擅自复制、转载、翻译等。如有以上需求，必须事先获得冲信息株式会社的书面许可。

© 2010 Oki Data Corporation

产品中有毒有害物质或元素的名称及含量

部件名称	有毒有害物质或元素					
	铅 (Pb)	汞 (Hg)	镉 (Cd)	六价铬 (Cr(VI))	多溴联苯 (PBB)	多溴二苯醚 (PBDE)
1、机械结构 (电机、风扇、盖子、线等)	×	○	○	○	○	○
2、电源 (标准打印机电源线)	×	○	○	○	○	○
3、主板	×	○	○	○	○	○
4、感光鼓	×	○	○	○	○	○
5、墨粉盒	○	○	○	○	○	○
6、转印辊	×	○	○	○	○	○
7、定影器	×	○	○	○	○	○

○：表示该有毒有害物质在该部件所有均质材料中的含量均在 SJ/T11363-2006 标准规定的限量要求以下。
×：表示该有毒有害物质至少在该部件的某一均质材料中的含量超出 SJ/T11363-2006 标准规定的限量要求。
×的技术原因：以下情况之一，电子元器件的玻璃中含铅，或者快削钢中含有 0.35 wt% 以下的铅，或者铜合金中含有 4 wt% 以下的铅，或者铝中含有 0.4 wt% 以下的铅。

环保期限标识的说明



本标识适用于在中华人民共和国销售的电子信息产品，标识中央的数字为环保使用期限的年数。在遵守产品相关的安全和使用注意事项的前提下，从生产日期开始，在该年限内不会造成环境污染、并影响人身和财产安全。

急救办法

小心处理墨粉：

如果不小心吞食了墨粉，请饮用少量冷水，然后就医。切勿尝试诱吐。



如果不小心吸入墨粉，请立即将吸入墨粉的人员转到开阔的地方，呼吸新鲜空气，并及时就医。

如果墨粉进入眼中，请保持眼睛睁开，用大量清水冲洗至少 15 分钟，并及时就医。

应以冷水和肥皂清理溢出的墨粉，以防止污染皮肤或衣物。

回收声明

日冲商业（北京）有限公司承诺回收用户送回或邮寄回的废弃的本产品。

关于具体的回收方式，请拨打热线电话：800-810-8498。本公司的联系地址请见封底。

制造商

日本冲信息株式会社

日本国东京都港区芝浦 4-11-22

主页：www.okidata.co.jp

目录

本书的查阅方法	2
第 1 章 打印各种纸张	9
打印明信片、往复明信片、信封	10
打印标签纸、投影胶片	15
任意介质尺寸的打印（自定义页面）	19
第 2 章 方便的打印功能	23
基本打印方法	24
在一张纸上打印多页文档	27
自动双面打印	29
变更介质尺寸	31
省墨打印	32
打印水印（印记打印）	34
手册打印（整版）	36
逐份打印	37
自动选择纸盒	39
相同介质尺寸文档的大量打印	41
保存打印机驱动程序的设置	44
变更打印机驱动程序的初始设置	46
使用正面朝上出纸架，按页序输出	48
从计算机上取消打印	50

第 3 章 各种打印方法

51

安全打印	52
打印机密或重要文件（加密安全打印）	54
尽快释放电脑内存空间（缓存打印）	56
手动操作双面打印（手动双面打印）	57
叠加打印（叠加表格）	60
打印到文件	64
Postscript 错误打印	66

第 4 章 提高打印效果

67

调整分辨率打印	68
调整打印浓度	70
调整图片打印效果	72
防止细线模糊	74
替换为打印机字体打印	75
用计算机字体打印	77

第 5 章 操作面板的操作方法 79

关于 IP 地址的设置	80
调整省电模式的等待时间	81
调整休眠模式的等待时间	82
取消打印	85
确认打印机内置字体	85
初始化 SD 内存卡（可选件）.....	86
确认 SD 内存卡（可选件）与闪存的可用容量	89
开启并行接口	92
变更并行接口的传送模式	93

第 6 章 方便的实用程序（Windows） 95

实用程序介绍	96
Configuration Tool（配置工具）	97
Oki Storage Device Manager（OKI 存储设备管理器）.....	104
PS Gamma Adjuster	109
删除实用程序	112

第 7 章 方便的实用程序（Macintosh） ... 113

实用程序介绍	114
PS Gamma Adjuster	115

第 8 章 关于网络 117

网络功能的初始化	118
使用 SNMP	118
使用 IPv6	119
网页浏览器（Windows/Macintosh 相同）	121
OKI LPR 实用程序（使用 Windows 的用户）.....	164
网络扩展实用程序（使用 Windows 的用户）.....	172
网卡安装工具（使用 Windows 的用户）	175
网卡安装工具（使用 Macintosh 的用户）	180
TELNET（Windows/Mac OS X 相同）	183

第 9 章 故障处理 185

无法在 Windows 下打印	186
无法在 Macintosh 下打印	189
无法通过网络开始打印	191
删除打印机驱动程序	192
升级打印机驱动程序	197
无法安装打印机驱动程序	201

附录..... 203

规格 204
耗材、可选件一览 215
关于使用打印作业记录软件 216
使用并行接口连接并安装到 Windows 217
在 UNIX、Linux 上使用时 (B840dn) 220

索引..... 225

(备注)

第 1 章 打印各种纸张

打印明信片、往复明信片、信封	10
打印标签纸、投影胶片	15
任意介质尺寸的打印（自定义页面）.....	19

注意

- 本章中，有关 Windows 中的操作以使用 [写字板]、Mac OS X 中的操作以使用 [文本编辑] 为例进行说明。
- 因应用程序不同，操作步骤或屏幕画面可能会稍有不同。
- 关于打印机驱动程序或实用程序的各项设置，详情请参见“联机帮助”。
- 因打印机驱动程序或实用程序的版本不同，本部分记述可能会稍有不同。
- Mac OS X 10.6 版本下，若在 64 位应用程序中使用 PCL 打印机驱动程序打印时，请务必确认应用程序中的 [查看信息]（或 [详细信息]）- [一般信息] 内的 [在 32 位模式下打开]，再启动应用程序。

打印明信片、往复明信片、信封

功能介绍

打印明信片、往复明信片、信封时，请使用多用途纸盒（MP 纸盒）。

- 注意**
- 打印速度会变慢。
 - 当手动设置多用途纸盒开始打印时，设置打印介质的时间如果超出系统校准菜单设定的操作时间（出厂默认设置为 1 分钟），打印机会自动取消打印文档。

运行环境

使用的机器类型	B840dn				B820dn	
	Windows		Mac OS X		Windows	Mac OS X
打印机驱动程序的类型	PS 打印机驱动程序	PCL 打印机驱动程序	PS 打印机驱动程序	PCL 打印机驱动程序	PCL 打印机驱动程序	PCL 打印机驱动程序
可以使用	○	○	○	○	○	○

操作方法

1 设置打印介质。

- ① 将纸张放置在多用途纸盒上，校准左右手动导纸板。

- 注意**
- 正方形 2 号信封只能逐个设置打印。无法设置多个信封打印。

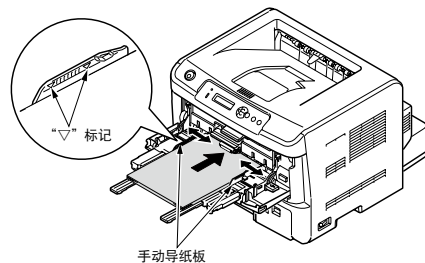

- ② 按门锁按钮。

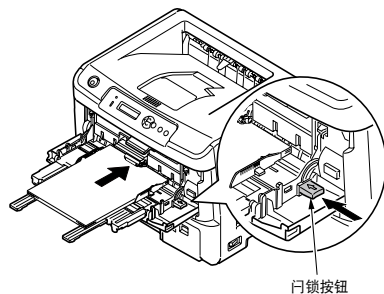

纸张的设置方向

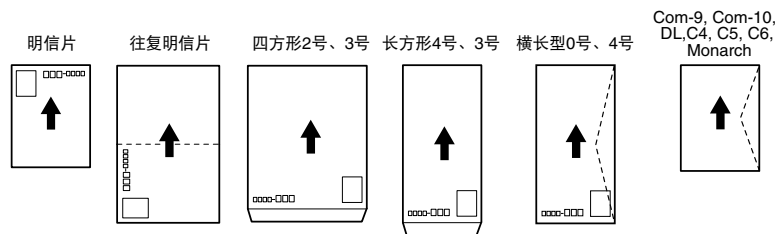

2 打开正面朝上出纸架。

打印好的纸张会依次输出到正面朝上出纸架上。

注意 • 打印时请不要打开正面朝上盖板。否则容易造成卡纸。

① 打开打印机后部的正面朝上盖板。

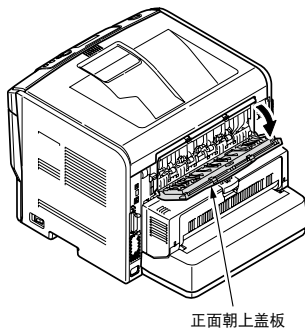

② 打开正面朝上出纸架。

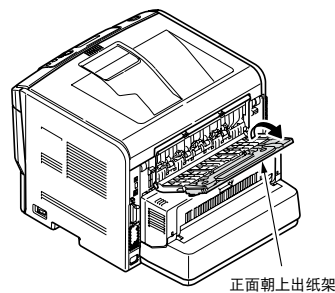



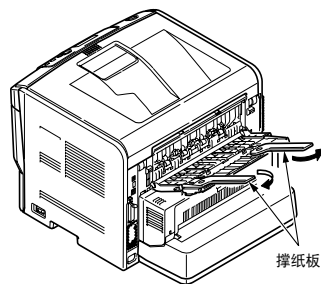







③ 打开撑纸板。



3 设置纸张尺寸与厚度。

在此介绍明信片的设置步骤。

- ① 重复按 按钮或 按钮数次，显示 [MEDIA MENU]，然后按 确定按钮。
- ② 重复按 按钮或 按钮数次，显示 [MPT PAPERSIZE/A3]，然后按 确定按钮。

- ③ 按  按钮或  按钮，显示 [Postcard]。
- ④ 按  确定按钮，在设定值的右侧标上 [*]。
- ⑤ 按  返回按钮，然后重复按  按钮或  按钮数次，显示 [MPT
MEDIaweight/M LIGHT]，然后按  确定按钮。
- ⑥ 按  按钮或  按钮，显示 [HEAVY]。
- ⑦ 按  确定按钮，在设定值的右侧标上 [*]。
- ⑧ 按  联机按钮，显示 [ONLINE]。

4 打开准备打印的文件。

5 选择介质 [大小]、[来源] 后，开始打印。

使用 Windows PS 打印机驱动程序的用户

- ① 选择 [文件] 菜单中的 [页面设置]。

- ② [大小] 选项选择 [明信片]、[往复明信片] 或信封尺寸，[方向] 选项选择 [纵向] 或 [横向]，然后单击 [确定] 按钮。

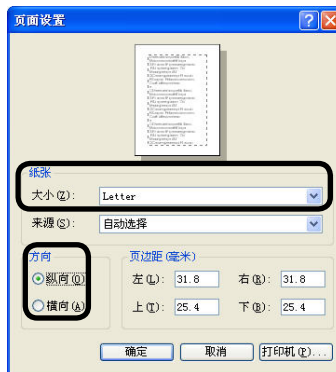

- ③ 选择 [文件] 菜单中的 [打印]。
- ④ 单击 [首选项] 按钮。(Windows 2000 中无需此操作。)
- ⑤ 在 [纸张 / 质量] 选项卡的 [纸张来源] 中选择 [多用途纸盒]，然后单击 [确定] 按钮。(Windows 2000 中无需单击 [确定] 按钮。)

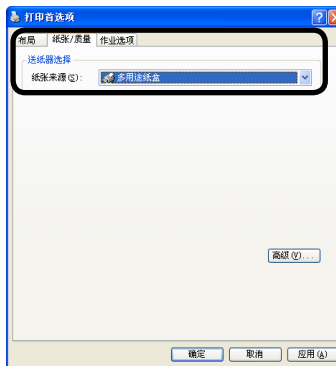

- ⑥ 单击 [打印] 按钮，开始打印。

使用 Windows PCL 打印机驱动程序的用户

- ① 选择 [文件] 菜单中的 [页面设置]。
- ② [大小] 选项选择 [明信片]、[往复明信片] 或信封尺寸，[方向] 选项选择 [纵向] 或 [横向]，然后单击 [确定] 按钮。

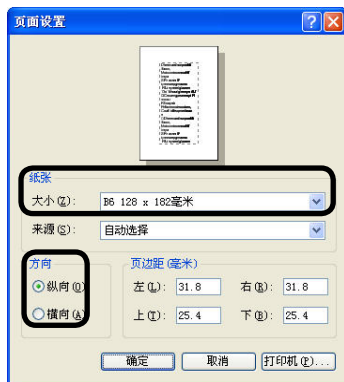

- ③ 选择 [文件] 菜单中的 [打印]。
- ④ 单击 [首选项] 按钮。(Windows 2000 中无需此操作。)



- ⑤ 在 [设置] 选项卡的 [来源] 中选择 [多用途纸盒]。



- ⑥ 单击 [确定]。(Windows 2000 中无需此操作。)
- ⑦ 单击 [打印] 按钮，开始打印。

使用 Mac OS X 的用户

- ① 选择 [文件] 菜单中的 [页面设置]。
- ② 在 [格式] 中选择打印机的类型名称，[纸张大小] 选择 [明信片]、[往复明信片] 或信封尺寸，[方向] 选择合适的方向，然后单击 [好] 按钮。



- ③ 选择 [文件] 菜单中的 [打印]。
- ④ 在 [送纸] 面板上选择 [多用途纸盒]。



- 注释**
- 使用 PCL 打印机驱动程序的用户，打印信封时，若是纵长（长方形，信封盖（封口）朝上）打印，则为 180° 逆向打印。
 - 使用 PCL 打印机驱动程序的用户，打印信封时，若是横长（长方形，信封盖（封口）朝右）打印，则需在“页面设置”画面的 [方向] 中，选择横向（中央的图标）。

- ⑤ 使用 PCL 打印机驱动程序的用户，在 [打印机特性] 面板的 [介质类型] 中选择 [中等偏厚]。

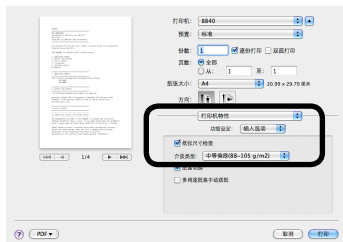

- 注释**
- 在 Mac OS X 10.5 以下版本中，如果 [打印] 对话框中没有显示 [打印机特性]，请单击 [打印机] 弹出窗口菜单旁边的 [▼] 三角按钮。

- ⑥ 单击 [打印] 按钮，开始打印。

打印标签纸、投影胶片

功能介绍

打印标签纸、投影胶片时，请使用多用途纸盒（MP 纸盒）。

注意

- 打印速度会变慢。
- 当手动设置多用途纸盒（MP 纸盒）开始打印时，设置打印介质的时间如果超出 [系统校准菜单] 设定的 [操作时间]（出厂默认设置为 1 分钟），打印机会自动取消打印文档。

运行环境

使用的机器类型	B840dn				B820dn	
运行环境	Windows		Mac OS X		Windows	Mac OS X
打印机驱动程序的类型	PS 打印机驱动程序	PCL 打印机驱动程序	PS 打印机驱动程序	PCL 打印机驱动程序	PCL 打印机驱动程序	PCL 打印机驱动程序
可以使用	○	○	○	○	○	○

操作方法

1 设置纸张。

- ① 将纸张放置在多用途纸盒上，校准左右手动导纸板。

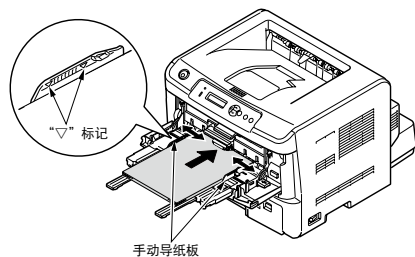

- ② 按门锁按钮。

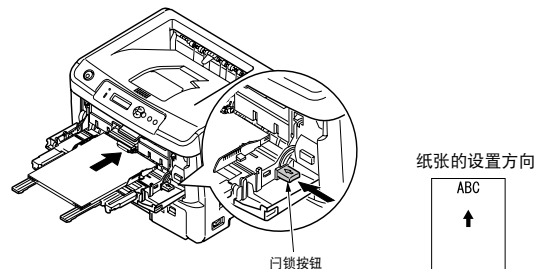

2 打开正面朝上出纸架。

打印好的纸张会依次输出到正面朝上出纸架上。

- ① 打开打印机后部的正面朝上盖板。

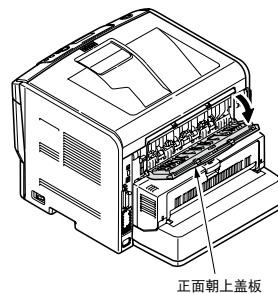

② 打开正面朝上出纸架。

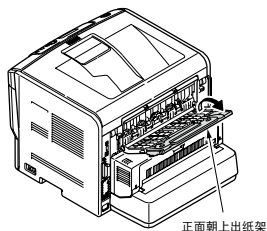

③ 向外拉出撑纸板。

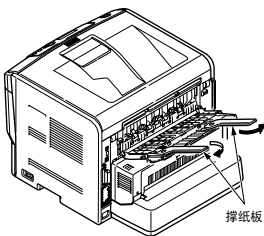



注意 • 打印时请不要打开正面朝上盖板。否则容易造成卡纸。

3 设置纸张尺寸与厚度。



在此介绍标签纸的设置步骤。

① 重复按  按钮数次，显示 [MEDIA MENU]，然后按  确定按钮。

② 重复按  按钮或  按钮数次，显示 [MPT MEDIATYPE/
PLAIN]，然后按  确定按钮。

③ 按  按钮或  按钮，显示 [LABELS]。

④ 按  确定按钮，在设定值的右侧标上 [*]。

⑤ 按  返回按钮，然后重复按  按钮或  按钮数次，显示 [MPT MEDIAWEIGHT/M LIGHT]，最后按  确定按钮。

⑥ 按  按钮或  按钮，显示 [HEAVY]。

⑦ 按  确定按钮，在设定值的右侧标上 [*]。

⑧ 按  联机按钮，显示 [ONLINE]。

4 打开准备打印的文件。

5 选择介质 [大小]、[来源] 后，开始打印。

使用 Windows PS 打印机驱动程序的用户

- ① 选择 [文件] 菜单中的 [页面设置]。
- ② [大小] 选项选择 [A4] 或 [信封],[方向] 选项选择 [纵向] 或 [横向], 然后单击 [确定] 按钮。

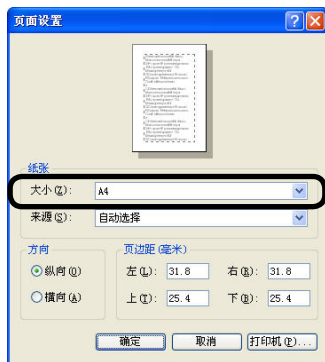

- ③ 选择 [文件] 菜单中的 [打印]。
- ④ 单击 [首选项] 按钮。(Windows 2000 中无需此操作。)
- ⑤ 在 [纸张 / 质量] 选项卡的 [纸张来源] 中选择 [多用途纸盒], 然后单击 [确定] 按钮。(Windows 2000 中无需单击 [确定] 按钮。)



- ⑥ 单击 [打印] 按钮, 开始打印。

使用 Windows PCL 打印机驱动程序的用户

- ① 选择 [文件] 菜单中的 [页面设置]。
- ② [大小] 选项选择 [A4] 或 [信封],[方向] 选项选择 [纵向] 或 [横向], 然后单击 [确定] 按钮。

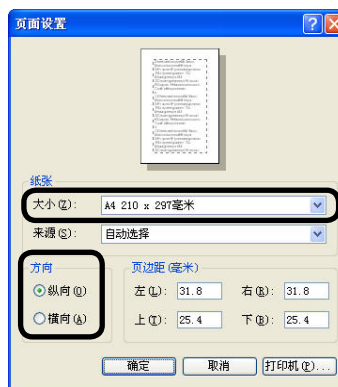

- ③ 选择 [文件] 菜单中的 [打印]。
- ④ 单击 [首选项] 按钮。(Windows 2000 中无需此操作。)



- ⑤ 在 [设置] 选项卡的 [来源] 中选择 [多用途纸盒]。



- ⑥ 单击 [确定]。(Windows 2000 中无需此操作)。
⑦ 在“打印”画面中单击 [确定] 或 [打印] 按钮后, 开始打印。

使用 Mac OS X 的用户

- ① 选择 [文件] 菜单中的 [页面设置]。
② 在 [格式] 中选择打印机的类型名称,[纸张大小] 选择 [A4] 或 [信封],[方向] 选择合适的方向, 然后单击 [好] 按钮。

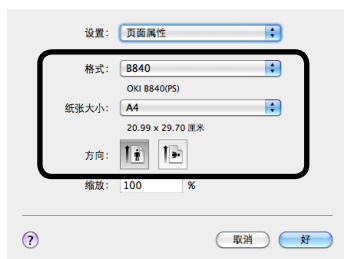

- ③ 选择 [文件] 菜单中的 [打印]。
④ 在 [送纸] 面板上选择 [多用途纸盒]。



- ⑤ 使用 PS 打印机驱动程序的用户, 在 [打印机特性] 面板的 [插入选项] 功能设置下的 [介质类型] 中选择 [中等偏厚]。

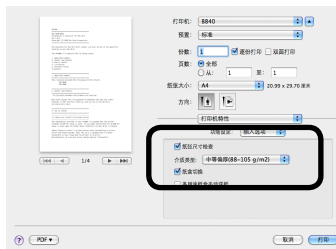

使用 PCL 打印机驱动程序的用户, 在 [打印机特性] 面板的 [介质类型] 中选择 [中等偏厚]。

- 注释** • 在 Mac OS X 10.5 以下版本中, 如果 [打印] 对话框中没有显示 [打印机特性] 时, 请单击 [打印机] 弹出窗口菜单旁边的 [▼] 三角按钮。



- ⑥ 单击 [打印] 按钮, 开始打印。

任意介质尺寸的打印 (自定义页面)

功能介绍

用户可以自定义打印介质的尺寸。

- 注意**
- 纸张尺寸请务必设定为纵向。
 - PS 打印机驱动程序无法正确打印超大尺寸的纸张时，可将 [作业选项] 设置为 [普通] 即可开始打印。

可设置的介质尺寸	纸盒 1 ~ 3※	多用途纸盒 (MP 纸盒)
宽	148 ~ 297 mm	76 ~ 297 mm
长 (高)	182 ~ 432 mm	148 ~ 432 mm

※ 纸盒 3 仅限 B840dn

运行环境

使用的机器类型	B840dn				B820dn	
	Windows		Mac OS X		Windows	Mac OS X
打印机驱动程序的类型	PS 打印机驱动程序	PCL 打印机驱动程序	PS 打印机驱动程序	PCL 打印机驱动程序	PCL 打印机驱动程序	PCL 打印机驱动程序
可以使用	○	○	○	○	○	○

操作方法

使用 Windows PS 打印机驱动程序的用户

- ① Windows7 / Windows Server 2008 R2 中选择 [开始] - [设备和打印机]。

Windows Vista / Windows Server 2008 下，选择 [开始] - [控制面板] - [控制面板主页] 中的 [硬件与声音] 内的 [打印机]。

在 Windows XP 下，选择 [开始] - [控制面板] - [打印机和其它硬件] - [打印机和传真]。

在 Windows Server 2003 下，选择 [开始] - [打印机和传真]。

在 Windows 2000 下，选择 [开始] - [设置] - [打印机]。

- ② 在 [OKI B840 (PS)] 图标上单击鼠标右键，选择 [打印首选项]。

- ③ 单击 [布局] 选项卡的 [高级] 按钮。

- ④ 在 [纸张规格] 上选择 [PostScript 自定义页面大小定义]。

- ⑤ 输入 [宽度] 与 [高度]。



- ⑥ 单击 [确定] 按钮。

- 注意**
- 无法设置 [相对于送纸方向的偏移量]。

使用 Windows PCL 打印机驱动程序的用户

- ① Windows7 / Windows Server 2008 R2 中选择 [开始] - [设备和打印机]。

Windows Vista / Windows Server 2008 中选择 [开始] - [控制面板]，然后单击 [打印机]。

Windows XP 中选择 [开始] - [控制面板] - [打印机和其它硬件] - [打印机和传真]。

Windows Server 2003 中选择 [开始] - [打印机和传真]。

Windows 2000 中选择 [开始] - [设置] - [打印机]。

- ② 在 [OKI B840 (PCL)] (B820dn 则为 [OKI B820]) 图标上单击鼠标右键, 选择 [打印首选项]。
- ③ 单击 [设置] 选项卡的 [送纸选项]。
- ④ 单击 [自定义尺寸] 按钮。

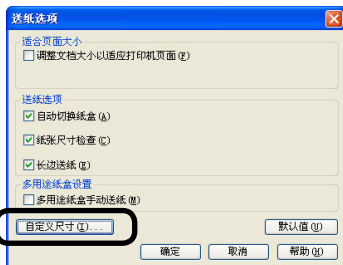

- ⑤ 选择 [纸张类型] 后, 输入 [名称]、[宽度]、[长度]。



- ⑥ 单击 [添加] 按钮。
- ⑦ 单击 [确定] 按钮。

注释 • 所作的纸张尺寸会添加到 [设置] 选项卡的 [尺寸] 列表中。一共可自定义 32 个。

- ⑧ 在 [尺寸] 选项中, 选择已经添加的自定义页面, 然后单击 [确定] 按钮。



使用 Mac OS X 打印机驱动程序的用户

- ① 打开准备打印的文件。
- ② 选择 [文件] 菜单中的 [页面设置]。
- ③ 单击 [纸张大小] - [管理自定义大小] 按钮。(Mac OS X 10.3 版本下, 则在 [设置] 中单击 [自定义纸张大小]。)

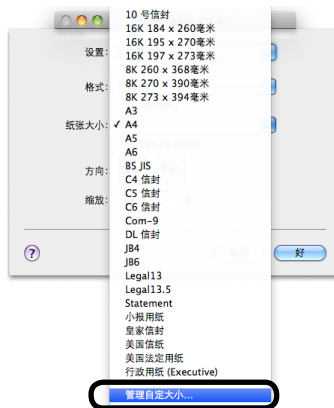

- ④ 在 [自定义纸张大小] 画面中, 单击 [+] (Mac OS X 10.3 版本中则单击 [新建]), 输入自定义纸张的名称、[宽度]、[高度]。

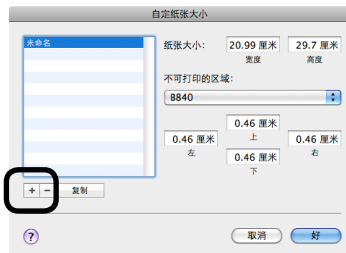

- ⑤ 单击 [好] (Mac OS X 10.3 下则是 [保存]) 按钮。
制成的纸张尺寸会添加到 [页面属性] 面板的 [纸张大小] 列表中。

- 注意**
- Mac OS X 版本下, 虽然可以输入规定范围外的纸张大小, 但无法正常打印。因此请务必输入规定范围内的值。

(备注)

1

第 2 章 方便的打印功能

基本打印方法	24
在一张纸上打印多页文档	27
自动双面打印	29
变更介质尺寸	31
省墨打印	32
打印水印 (印记打印).....	34
手册打印 (整版).....	36
逐份打印	37
自动选择纸盒	39
相同介质尺寸文档的大量打印	41
保存打印机驱动程序设置	44
变更打印机驱动程序的初始设置	46
使用正面朝上出纸架, 按页序输出	48
从计算机上取消打印	50

注意

- 本章中, 有关 Windows 中的操作以使用 [写字板]、Mac OS X 中的操作以使用 [文本编辑] 为例进行说明。
- 因应用程序不同, 操作步骤或屏幕画面可能会稍有不同。
- 关于打印机驱动程序或实用程序的各项设置, 详情请参见“联机帮助”。
- 因打印机驱动程序或实用程序的版本不同, 本部分记述可能会稍有不同。
- 在 Mac OS X 10.6 版本下, 若在 64 位应用程序上使用 PCL 打印机驱动程序打印时, 请务必确认应用程序中的 [查看信息] (或 [详细信息]) - [一般信息] 内的 [在 32 位模式下打开], 再启动应用程序。

基本打印方法

■ 使用 Windows 的用户

使用打印机驱动程序设置各种功能后开始打印。
可采用两种方法进行设置，设置项目略有差异。
在此以写字板为例进行说明。

• 设置必要的打印功能

- ① 打开准备打印的文件。
- ② 选择 [文件] 菜单中的 [打印]。

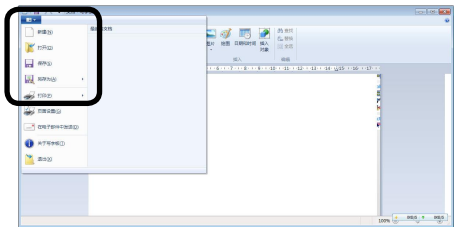

- ③ 选择打印机，单击 [首选项]。



- ④ 设置必要的打印功能，开始打印。

☞ 安装篇“第2章 基本操作”

• 预先设置常用功能，开始打印

- ① 选择 [开始] - [设备和打印机]。

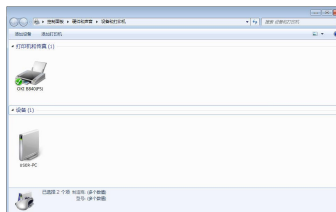

- ② 选择打印机图标，单击鼠标右键，选择 [打印机属性] 中的打印机驱动程序。
只安装有 1 种打印机驱动程序时，选择 [打印机属性]。

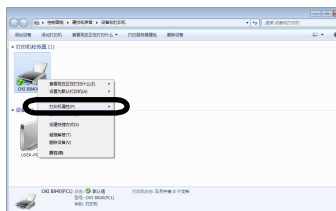

安装有 2 种以上打印机驱动程序时，选择打印机驱动程序。

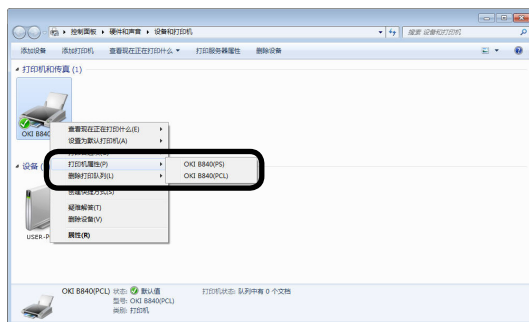

③ 设置预使用功能，然后单击 [确定] 按钮。

☞ 安装篇“第2章 基本操作”

④ 打开准备打印的文件，开始打印。

■ 使用 Mac OS X 的用户

使用打印机驱动程序设置各种功能后开始打印。
在此以文本编辑为例进行说明。

• 设置介质尺寸等

① 打开准备打印的文件。

② 选择 [文件] 菜单中的 [页面设置]。



③ 在 [格式] 中选择打印机。



④ 设置纸张尺寸等，然后单击 [好] 按钮。



• 设置各种功能

① 打开准备打印的文件。

② 选择 [文件] 菜单中的 [打印]。



③ 选择面板，设置需要使用的功能。

👁️ 安装篇“第2章 基本操作”

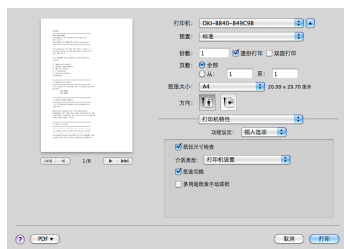

④ 开始打印。

在一张纸上打印多页文档

功能介绍

用户可以将多页文档的内容缩小打印到一张纸上。

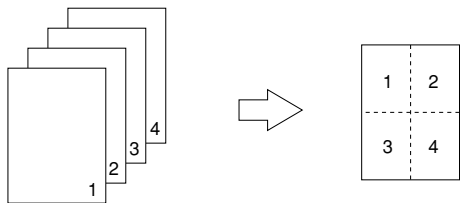

- 注意**
- 本功能由于采用缩小打印，有时无法保证打印内容完全对准打印介纸的中央，以及可能会出现印色变淡的现象。
 - 若变更装订边距值，则页面将随之变化而整体缩小后打印，其它边的边距也将变大。

运行环境

使用的机器类型	B840dn				B820dn	
	Windows		Mac OS X		Windows	Mac OS X
运行环境						
打印机驱动程序的类型	PS 打印机驱动程序	PCL 打印机驱动程序	PS 打印机驱动程序	PCL 打印机驱动程序	PCL 打印机驱动程序	PCL 打印机驱动程序
可以使用	○	○	○	○	○	○

操作方法

使用 Windows PS 打印机驱动程序的用户

- ① 打开准备打印的文件。
- ② 选择 [文件] 菜单中的 [打印]。
- ③ 单击 [首选项] 按钮。(Windows 2000 中无需此操作。)

- ④ 在 [布局] 选项卡中选择 [每张纸打印的页数]。

根据需要设置 [绘制边框]。此外，可在 [高级] - [每张纸打印的页数布局] 中更改页面布局。

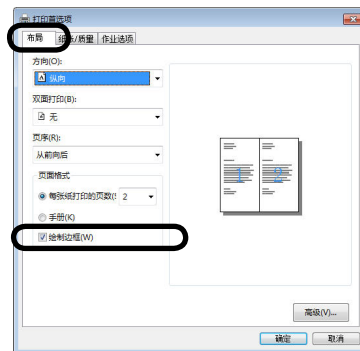

- 注意**
- [绘制边框]、[每张纸打印的页数布局] 在 Windows XP/Windows 2000/Windows Server 2003 中无法使用。

使用 Windows PCL 打印机驱动程序的用户

- ① 打开准备打印的文件。
- ② 选择 [文件] 菜单中的 [打印]。
- ③ 单击 [首选项] 按钮。(Windows 2000 中无需此操作。)
- ④ 在 [设置] 选项卡的 [整理模式] 中选择 [每张 n 页] (n 为一张纸上的打印页数)。

⑤ 单击 [选项] 按钮。



⑥ 根据需要分别设置 [页边距]、[页面布局]、[装订边距]。

注释 • 上下左右的装订边距可设置为 0 ~ 30mm。



使用 Mac OS X 的用户

- ① 打开准备打印的文件。
- ② 选择 [文件] 菜单中的 [打印]。

③ 在 [布局] 面板上分别设置 [每张页数]、[布局方向]、[边框]。

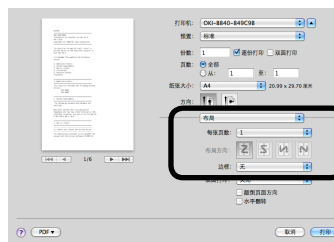

注释 • 在 Mac OS X 10.5 以下版本中，如果 [打印] 对话框中没有显示 [打印机特性] 时，请单击 [打印机] 弹出窗口菜单旁边的 [▼] 三角按钮。

自动双面打印

功能介绍

可在打印介质的正反两面自动开始打印。

注意 • 有些应用程序可能无法正常应用此功能。

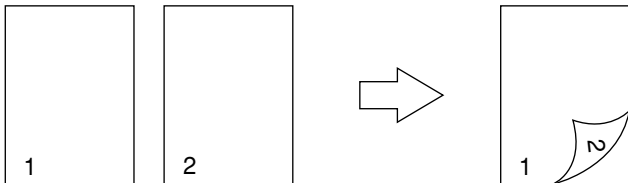

自动双面打印的纸张尺寸为 A3、A4、A5、B4、B5、自定义尺寸（宽 148 ~ 297mm、长 182 ~ 420mm）。

自动双面打印的纸张厚度为 60 ~ 105g/m²（定重 52 ~ 90kg）。
请不要使用超出此范围的纸张，否则可能造成卡纸。

注释 • 上述尺寸以外的纸张，请使用手动操作进行双面打印。

☞ “手动操作双面打印（手动双面打印）”（57 页）

运行环境

使用的机器类型	B840dn				B820dn	
	Windows		Mac OS X		Windows	Mac OS X
打印机驱动程序的类型	PS 打印机驱动程序	PCL 打印机驱动程序	PS 打印机驱动程序	PCL 打印机驱动程序	PCL 打印机驱动程序	PCL 打印机驱动程序
可以使用	○	○	○	○	○	○

操作方法

使用 Windows PS 打印机驱动程序的用户

- ① 打开准备打印的文件。
- ② 选择 [文件] 菜单中的 [打印]。
- ③ 单击 [首选项] 按钮。（Windows 2000 中无需此操作。）
- ④ 在 [布局] 选项卡的 [双面打印] 中选择 [长边翻转] 或 [短边翻转]。

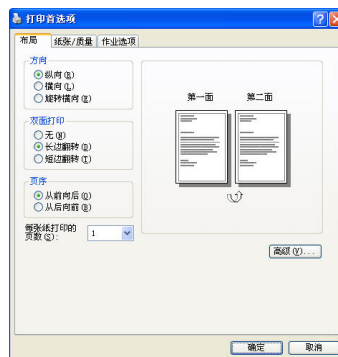

使用 Windows PCL 打印机驱动程序的用户

- ① 打开准备打印的文件。
- ② 选择 [文件] 菜单中的 [打印]。
- ③ 单击 [首选项] 按钮。（Windows 2000 中无需此操作。）

- ④ 在 [设置] 选项卡的 [双面打印] 中选择 [长边 (自动)] 或 [短边 (自动)]。



使用 Mac OS X PS 打印机驱动程序的用户

- ① 打开准备打印的文件。
- ② 选择 [文件] 菜单中的 [打印]。
- ③ 在 [布局] 面板的 [双面打印] 中，选择 [长边装订] 或 [短边装订]。



注释 在 Mac OS X 10.5 以下版本中，如果 [打印] 对话框中没有显示 [打印机特性] 时，请单击 [打印机] 弹出窗口菜单旁边的 [▼] 三角按钮。

使用 Mac OS X PCL 打印机驱动程序的用户

- ① 打开准备打印的文件。
- ② 选择 [文件] 菜单中的 [打印]。
- ③ 在 [Duplex] 面板的 [Duplex] 中，选择 [Long-Edge Binding] 或 [Short-Edge Binding]。

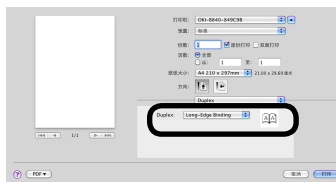

注释 在 Mac OS X 10.5 以下版本中，如果 [打印] 对话框中没有显示 [Printer Option] 时，请单击 [打印机] 弹出窗口菜单旁边的 [▼] 三角按钮。
在 Mac OS X 10.6 中，通过 [打印] 对话框中的 [双面] 及 [布局] 面板上的 [双面] 设定的值无效。

变更介质尺寸

功能介绍

用户无需变更文档的设置，就可以应用不同的介质尺寸开始打印。

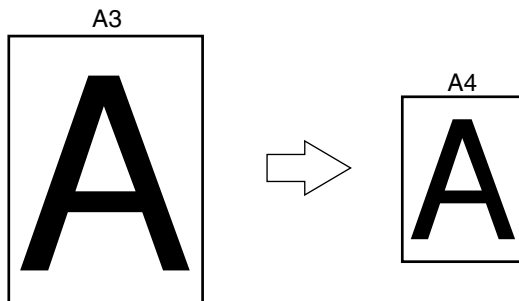

- 注意**
- 有些应用程序可能无法正常应用此功能。
 - Windows 属性中 [打印选项] 选项卡中的 [放大、缩小] 功能，用于调整数据大小，无法变更介质尺寸。

运行环境

使用的机器类型	B840dn				B820dn	
	Windows		Mac OS X		Windows	Mac OS X
运行环境						
打印机驱动程序的类型	PS 打印机驱动程序	PCL 打印机驱动程序	PS 打印机驱动程序	PCL 打印机驱动程序	PCL 打印机驱动程序	PCL 打印机驱动程序
可以使用	×	○	×	×	○	×

操作方法

使用 Windows PCL 打印机驱动程序的用户

- ① 打开准备打印的文件。
- ② 选择 [文件] 菜单中的 [打印]。

- ③ 单击 [首选项] 按钮。
- ④ 在 [设置] 选项卡的 [尺寸] 中选择变更的介质尺寸。
- ⑤ 单击 [送纸选项] 按钮。



- ⑥ 选中 [调整文档大小以适应打印机页面] 复选框，然后在 [转换] 中选择要打印的介质尺寸，最后单击 [确定] 按钮。



省墨打印

功能介绍

省墨模式可以节省墨粉的消耗量开始打印。

注意 • 设置省墨模式后，可能将无法保证打印质量。

运行环境

使用的机器类型	B840dn				B820dn	
	Windows		Mac OS X		Windows	Mac OS X
打印机驱动程序的类型	PS 打印机驱动程序	PCL 打印机驱动程序	PS 打印机驱动程序	PCL 打印机驱动程序	PCL 打印机驱动程序	PCL 打印机驱动程序
可以使用	○	○	○	○	○	○

操作方法

使用 Windows 的用户

- ① 打开准备打印的文件。
- ② 选择 [文件] 菜单中的 [打印]。
- ③ 单击 [首选项] 按钮。(Windows 2000 中无需此操作。)

- ④ 选中 [作业选项] 选项卡上的 [省墨模式] 复选框。



(Windows PCL 打印机驱动程序的画面)

使用 Mac OS X PS 打印机驱动程序的用户

- ① 打开准备打印的文件。
- ② 选择 [文件] 菜单中的 [打印]。
- ③ 在 [打印机特性] 面板的 [作业选项] 功能设置下，选中 [省墨模式] 的复选框。

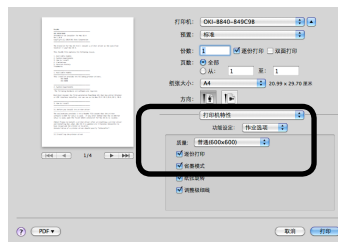

注释 • 在 Mac OS X 10.5 以下版本中，如果 [打印] 对话框中没有显示 [打印机特性] 时，请单击 [打印机] 弹出窗口菜单旁边的 [▼] 三角按钮。

使用 Mac OS X PCL 打印机驱动程序的用户

- ① 打开准备打印的文件。
- ② 选择 [文件] 菜单中的 [打印]。
- ③ 在 [Printer Option] 面板的 [Toner save] 下拉菜单中选择 [On]。

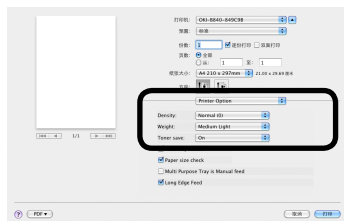

打印水印（印记打印）

■ 功能介绍

用户可以在文档主页面图像的背景上打印 [样本]、[内部资料] 等类的水印文字。

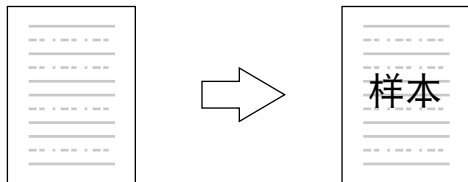

■ 运行环境

使用的机器类型	B840dn				B820dn	
	Windows		Mac OS X		Windows	Mac OS X
打印机驱动程序的类型	PS 打印机驱动程序	PCL 打印机驱动程序	PS 打印机驱动程序	PCL 打印机驱动程序	PCL 打印机驱动程序	PCL 打印机驱动程序
可以使用	○	○	×	×	○	×

■ 操作方法

使用 Windows 的用户

- ① 打开准备打印的文件。
- ② 选择 [文件] 菜单中的 [打印]。
- ③ 单击 [首选项] 按钮。(Windows 2000 中无需此操作。)

- ④ 单击 [作业选项] 选项卡中的 [水印] 按钮。



(Windows PCL 打印机驱动程序的画面)

- ⑤ 单击 [新建] 按钮。



⑥ 在“水印”画面中输入 [文本] 并选择 [字体]、[尺寸] 等。

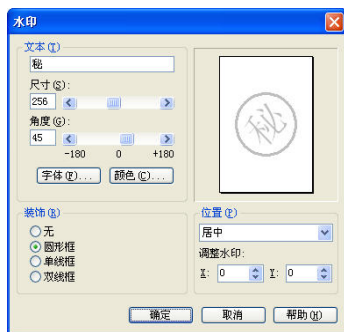

⑦ 单击 [确定] 按钮。

⑧ 确认需要打印的水印已被选择后, 单击 [确定] 按钮。

手册打印（整版）

功能介绍

可以制作成手册。

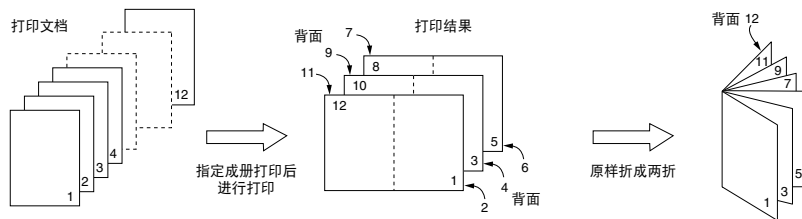

注意

- 有些应用程序可能无法正常应用此功能。
- 利用应用程序生成 PostScript 数据时，手册的设置有时会无法正常运行。避免方法取决于应用程序自身。请参见所使用的应用程序的用户指南。例如，Adobe Acrobat 或 Adobe Reader 中，在打印对话框的高级下，选中 [作为图像打印] 复选框后，手册打印就会正常进行。
- [手册装订边缘] 在 Windows XP/Windows 2000/Windows Server 2003 中无法使用。
- 无法进行 [手册] 打印时，请在 [打印机和传真] 或 [打印机] 文件夹中鼠标右键单击 [OKI B840 (PS)] 图标，选中 [属性] - [高级] 选项卡中的 [启用高级打印功能]。
- [手册] 打印时无法正确打印水印。

运行环境

使用的机器类型	B840dn				B820dn	
	Windows		Mac OS X		Windows	Mac OS X
打印机驱动程序的类型	PS 打印机驱动程序	PCL 打印机驱动程序	PS 打印机驱动程序	PCL 打印机驱动程序	PCL 打印机驱动程序	PCL 打印机驱动程序
可以使用	○	×	×	×	×	×

操作方法

使用 Windows PS 打印机驱动程序的用户

- ① 打开准备打印的文件。
- ② 选择 [文件] 菜单中的 [打印]。
- ③ 单击 [首选项] 按钮。(Windows 2000 中无需此操作。)
- ④ 在 [布局] 选项卡的 [页面格式] 中，选择 [手册]。(Windows XP/Windows 2000/Windows Server 2003 中，则在 [布局] 选项卡的 [每张纸打印的页数] 中，选择 [手册]。)

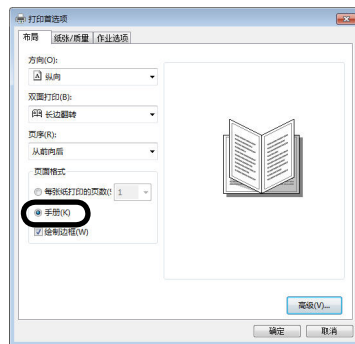

- ⑤ 根据需要设置 [绘制边框]。

注意

- [绘制边框] 在 Windows XP/Windows 2000/Windows Server 2003 中无法使用。

- ⑥ 单击 [高级] 按钮，在 [纸张规格] 中选择适合使用的纸张大小。

注释

- (例) 用 A4 尺寸的纸张制作 A5 尺寸的手册时，在 [高级] 的 [纸张规格] 中选择 [A4]。
- 制作右折的手册（第一页为首页时，右侧为装订位置的手册）时，在 [高级] - [手册装订边缘] 下选择 [在右边缘]。

逐份打印

功能介绍

可以按份打印多页文档。

注意 • 请关闭应用程序的逐份打印功能。

指定逐份打印时

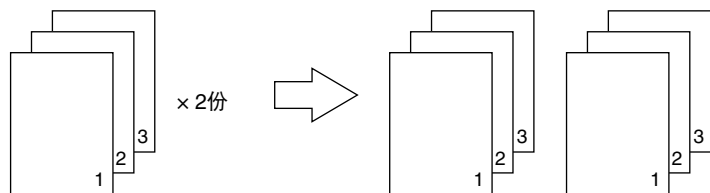

没有指定逐份打印时

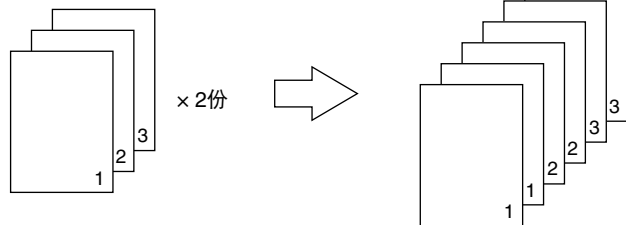

运行环境

使用的机器类型	B840dn				B820dn	
	Windows		Mac OS X		Windows	Mac OS X
打印机驱动程序的类型	PS 打印机驱动程序	PCL 打印机驱动程序	PS 打印机驱动程序	PCL 打印机驱动程序	PCL 打印机驱动程序	PCL 打印机驱动程序
可以使用	○	○	○	○	○	○

操作方法

使用 Windows 打印机驱动程序的用户

- ① 打开准备打印的文件。
- ② 选择 [文件] 菜单中的 [打印]。
- ③ 单击 [首选项] 按钮。
- ④ 在 [作业选项] 选项卡的 [份数] 中输入打印份数，并选中 [逐份打印] 复选框。



使用 Mac OS X 的用户

- ① 打开准备打印的文件。
- ② 选择 [文件] 菜单中的 [打印]。
- ③ 在 [份数] 中输入打印份数，并选中 [逐份打印] 复选框。



注释 • 在 Mac OS X 10.5 以下版本中，如果 [打印] 对话框中没有显示 [打印机特性] 时，请单击 [打印机] 弹出窗口菜单旁边的 [▼] 三角按钮。

自动选择纸盒

功能介绍

用户可以设置打印机自动选择与驱动程序设置的介质尺寸一致的纸盒 1、纸盒 2（可选）、纸盒 3（可选，仅 B840dn）、多用途纸盒，开始打印。





- 注意**
- 请务必使用操作面板设置纸盒 1～3、多用途纸盒介质尺寸与介质厚度。
 - 菜单设置中的 [MP TRAY USAGE] 的默认值为 [DO NOT USE]。此时，多用途纸盒不是自动纸盒的选择对象。

运行环境



使用的机器类型	B840dn				B820dn	
	Windows		Mac OS X		Windows	Mac OS X
打印机驱动程序类型	PS 打印机驱动程序	PCL 打印机驱动程序	PS 打印机驱动程序	PCL 打印机驱动程序	PCL 打印机驱动程序	PCL 打印机驱动程序
可以使用	○	○	○	×	○	×

操作方法

1 在打印机操作面板上设置多用途纸盒的使用方法。

- ① 重复按  按钮数次，显示 [PRINT MENU]。
- ② 按  确定按钮。
- ③ 重复按  按钮或  按钮数次，显示 [MP TRAY USAGE]。

- ④ 按  确定按钮。

- ⑤ 重复按  按钮或  按钮数次，显示 [WHEN MISMATCH]。

- ⑥ 按  确定按钮，在设定值的右侧标上 [*]。

- ⑦ 按  联机按钮，显示 [ONLINE]。

2 使用打印机驱动程序设置 [纸张来源]。

使用 Windows PS 打印机驱动程序的用户

- ① 打开准备打印的文件。
- ② 选择 [文件] 菜单中的 [打印]。
- ③ 单击 [首选项] 按钮。（Windows 2000 中无需此操作。）
- ④ 在 [纸张 / 质量] 选项卡的 [纸张来源] 中选择 [自动选择]。



使用 Windows PCL 打印机驱动程序的用户

- ① 打开准备打印的文件。
- ② 选择 [文件] 菜单中的 [打印]。
- ③ 单击 [首选项] 按钮。(Windows 2000 中无需此操作。)
- ④ 在 [设置] 选项卡的 [来源] 中选择 [自动选择]。



使用 Mac OS X PS 打印机驱动程序的用户

- ① 打开准备打印的文件。
- ② 选择 [文件] 菜单中的 [打印]。
- ③ 在 [送纸] 面板中, 选择 [所有页面从]、[自动选择]。

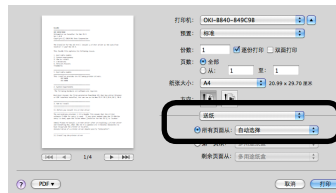

注释

- 在 Mac OS X 10.5 以下版本中, 如果 [打印] 对话框中没有显示 [打印机特性] 时, 请单击 [打印机] 弹出窗口菜单旁边的 [▼] 三角按钮。

相同介质尺寸文档的大量打印

功能介绍

纸盒 1、纸盒 2（选件）、纸盒 3（选件，仅 B840dn）、多用途纸盒中如果装入了相同的纸张，当打印中的纸盒纸张用尽后，会通过其他的纸盒继续打印。

- 注意**
- 请务必通过操作面板设置纸盒 1～3、多用途纸盒的介质尺寸与介质厚度一致。各纸盒的介质尺寸、介质厚度不同时，将无法自动切换纸盒。
 - 菜单中的 [MP TRAY USAGE] 的默认值为 [DO NOT USE]。此时，多用途纸盒不作为自动纸盒的选择对象。

运行环境

使用的机器类型	B840dn				B820dn	
	Windows		Mac OS X		Windows	Mac OS X
打印机驱动程序类型	PS 打印机驱动程序	PCL 打印机驱动程序	PS 打印机驱动程序	PCL 打印机驱动程序	PCL 打印机驱动程序	PCL 打印机驱动程序
可以使用	○	○	○	○	○	○

操作方法

1 在打印机操作面板上设置多用途纸盒的使用方法。

☞ “自动选择纸盒” 步骤 1 (39 页)

2 将纸盒 1～3、多用途纸盒的介质尺寸与介质厚度设置为相同值。

☞ 使用操作面板时，请参照安装篇“第 2 章 基本操作”。

3 通过打印机驱动程序设置 [纸盒切换]。

使用 Windows PS 打印机驱动程序的用户

- ① 打开准备打印的文件。
- ② 选择 [文件] 菜单中的 [打印]。
- ③ 单击 [首选项] 按钮。(Windows 2000 中无需此操作。)
- ④ 单击 [布局] 选项卡中的 [高级] 按钮。
- ⑤ 在 [纸盒切换] 中选择 [开]。

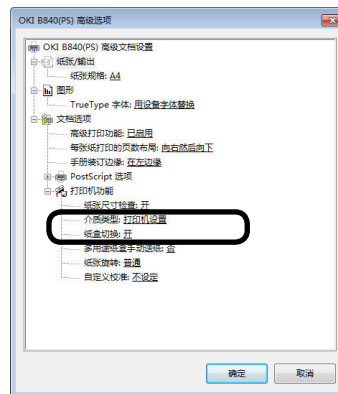

使用 Windows PCL 打印机驱动程序的用户

- ① 打开准备打印的文件。
- ② 选择 [文件] 菜单中的 [打印]。
- ③ 单击 [首选项] 按钮。(Windows 2000 中无需此操作。)
- ④ 单击 [设置] 选项卡的 [送纸选项]。



- ⑤ 选中 [自动切换纸盒] 的复选框。

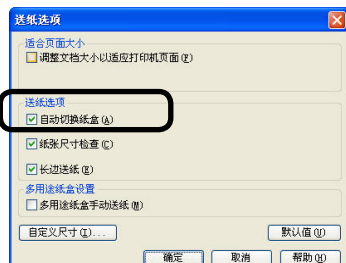

使用 Mac OS X PS 打印机驱动程序 (Mac OS X 10.5 及以下) 的用户

- ① 打开准备打印的文件。
- ② 选择 [文件] 菜单中的 [打印]。
- ③ 在 [打印机特性] 面板的 [插入选项] 功能面板下, 选中 [纸盒切换] 的复选框。

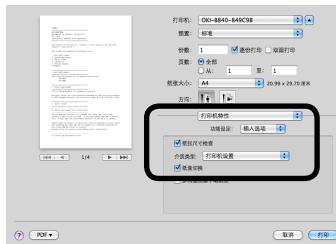

- 注释** • 在 Mac OS X 10.5 以下版本中, 如果 [打印] 对话框中没有显示 [打印机特性] 时, 请单击 [打印机] 弹出窗口菜单旁边的 [▼] 三角按钮。

使用 Mac OS X PS 打印机驱动程序 (Mac OS X 10.5 以下) 的用户

- ① 打开准备打印的文件。
- ② 选择 [文件] 菜单中的 [打印]。
- ③ 在 [错误处理] 面板的 [切换纸盒] 中, 选择 [切换到另一个具有相同纸张大小的装纸盒]。



使用 Mac OS X PCL 打印机驱动程序的用户

- ① 打开准备打印的文件。
- ② 选择 [文件] 菜单中的 [打印]。
- ③ 选中 [Printer Option] 面板中的 [Auto tray switch] 的复选框。

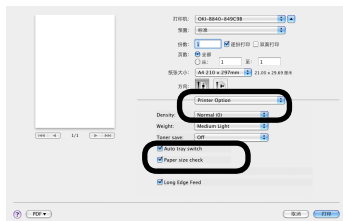

注释

- 在 Mac OS X 10.5 以下版本中, 如果 [打印] 对话框中没有显示 [Printer Option] 时, 请单击 [打印机] 弹出窗口菜单旁边的 [▼] 三角按钮。

保存打印机驱动程序的设置

■ 功能介绍

可保存通过打印机驱动程序设置的内容。

变更多项设定后并保存其内容，下次打印时，只需指定驱动程序设置，即可自动变更为所保存的内容。

■ 运行环境

使用的机器类型	B840dn				B820dn	
	Windows		Mac OS X		Windows	Mac OS X
运行环境						
打印机驱动程序的类型	PS 打印机驱动程序	PCL 打印机驱动程序	PS 打印机驱动程序	PCL 打印机驱动程序	PCL 打印机驱动程序	PCL 打印机驱动程序
可以使用	×	○	×	×	○	×

■ 操作方法

• 保存设置

使用 Windows PCL 打印机驱动程序的用户

① Windows7 / Windows Server 2008 R2 中选择 [开始] - [设备和打印机]。

Windows Vista / Windows Server 2008 中选择 [开始] - [控制面板]，然后单击 [打印机]。

Windows XP 中选择 [开始] - [控制面板] - [打印机和其它硬件] - [打印机和传真]。

Windows Server 2003 中选择 [开始] - [打印机和传真]。

Windows 2000 中选择 [开始] - [设置] - [打印机]。

② 鼠标右键单击所使用打印机的图标，选择 [打印首选项]。

③ 变更各项设定。

④ 在 [设置] 选项卡的 [驱动程序设置] 中选择 [添加]。



⑤ 在 [请输入设置名称] 中输入设置的名称后，单击 [确定] 按钮。

注释

• 包含介质设置

若选中复选框，则保存 [设置] 选项卡中的 [介质] 设置。最多可保存 14 项。

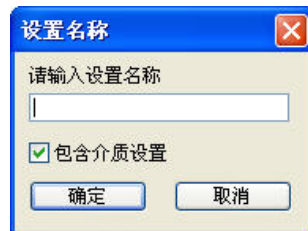

- 使用保存的设置

- ① 打开准备打印的文件。
- ② 选择 [文件] 菜单中的 [打印]。
- ③ 在 [驱动程序设置] 中，选择将要使用的设置后，单击 [确定] 按钮。



变更打印机驱动程序的初始设置

功能介绍

打印机能够方便的变更各项初始设置。

运行环境

使用的机器类型	B840dn				B820dn	
	Windows		Mac OS X		Windows	Mac OS X
打印机驱动程序的类型	PS 打印机驱动程序	PCL 打印机驱动程序	PS 打印机驱动程序	PCL 打印机驱动程序	PCL 打印机驱动程序	PCL 打印机驱动程序
可以使用	○	○	○	○	○	○

操作方法

使用 Windows 打印机驱动程序的用户

① Windows7 / Windows Server 2008 R2 中选择 [开始] - [设备和打印机]。

Windows Vista / Windows Server 2008 中选择 [开始] - [控制面板]，然后单击 [打印机]。

Windows XP 中选择 [开始] - [控制面板] - [打印机和其它硬件] - [打印机和传真]。

Windows Server 2003 中选择 [开始] - [打印机和传真]。

Windows 2000 中选择 [开始] - [设置] - [打印机]。

② 鼠标右键单击所使用打印机的图标，选择 [打印首选项]。

③ 变更各项设置，然后单击 [确定]。



(Windows PCL 打印机驱动程序的画面)

使用 Mac OS X 的用户

① 打开准备打印的文件。

② 选择 [文件] 菜单中的 [打印]。

③ 变更各项设定。

注释

- 在 Mac OS X 10.5 以下版本中，如果 [打印] 对话框中没有显示 [打印机特性] 时，请单击 [打印机] 弹出窗口菜单旁边的 [▼] 三角按钮。

- ④ 在 [预设置] 中，选择 [另存为]，在 [将预置存储为] 或 [保存预设置] 的画面中，输入适当的文件名。然后单击 [好]。

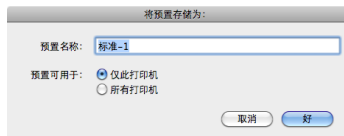

- 注意**
- [页面设置] 对话框中的初始值无法变更。
 - 打印时，请在 [预设置] 中，选择保存的设置名称。
 - 无法保证通过其它打印机驱动程序保存的设置正常使用。请使用可了解机器类型的名称保存设置。

使用正面朝上出纸架，按页序输出

功能介绍

打印面朝上输出。

运行环境

使用的机器类型	B840dn				B820dn	
	Windows		Mac OS X		Windows	Mac OS X
打印机驱动程序的类型	PS 打印机驱动程序	PCL 打印机驱动程序	PS 打印机驱动程序	PCL 打印机驱动程序	PCL 打印机驱动程序	PCL 打印机驱动程序
可以使用	○	×	×	×	×	×

操作方法

使用 Windows PS 打印机驱动程序的用户

① 打开打印机后部的正面朝上盖板。

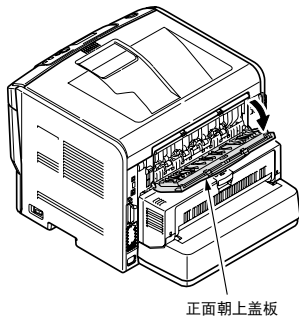

② 打开正面朝上出纸架。

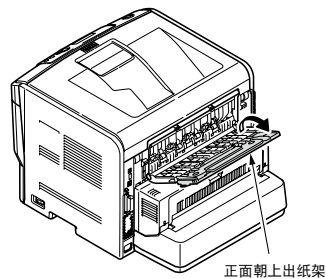

③ 向外拉出撑纸板。

注意 • 打印时请勿打开正面朝上盖板。否则容易造成卡纸。

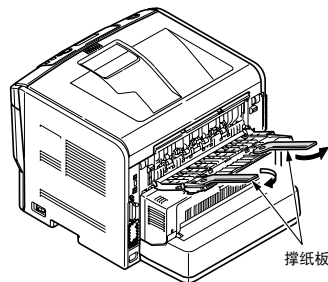

④ 打开准备打印的文件。

⑤ 选择 [文件] 菜单中的 [打印]。

⑥ 单击 [首选项] 按钮。(Windows 2000 中无需此操作。)

⑦ 在 [布局] 选项卡中的 [页序] 下，选择 [从后向前]。

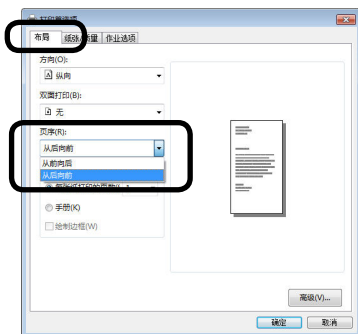

- 注释**
- 没有显示 [页序] 时，请在 [打印机和传真] 或 [打印机] 文件夹中鼠标右键单击 [OKI B840 (PS)] 图标，选中 [属性] - [高级] 选项卡中的 [启用高级打印功能]。

从计算机上取消打印

使用 Windows 的用户

- ① Windows7/Windows Server 2008 R2 中, 选择 [开始] - [设备和打印机]。Windows Vista/Windows Server 2008 中, 选择 [开始] - [控制面板], 然后单击 [打印机]。Windows XP 中, 选择 [开始] - [控制面板] - [打印机和其它硬件] - [打印机和传真]。Windows Server 2003 中, 选择 [开始] - [打印机和传真机]。Windows 2000 中, 选择 [开始] - [设置] - [打印机]。
- ② 选择打印机图标, 右键单击。
从显示的菜单中, 选择 [查看现在正在打印什么]。

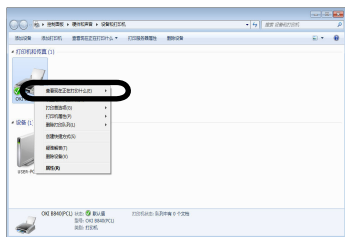

- ③ 单击 [文档] - [取消]。

注释 • 安装了 OKI LPR 实用程序的用户, 还可通过 OKI LPR 实用程序取消打印。
☞ “OKI LPR 实用程序 (使用 Windows 的用户)” (164 页)

使用 Mac OS X 10.5 ~ 10.6 的用户

- ① 选择 [Apple 菜单] - [系统偏好设置]。



- ② 单击 [打印与传真]。



- ③ 双击打印机的名称。



- ④ 单击想删除的作业, 然后单击 [删除]。



第 3 章 各种打印方法

安全打印	52
打印机密或重要文件（加密安全打印）.....	54
尽快释放电脑内存空间（缓存打印）.....	56
手动操作双面打印（手动双面打印）.....	57
叠加打印（叠加表格）.....	60
打印到文件	64
Postscript 错误打印	66

注意

- 本章中，有关 Windows 中的操作以使用 [写字板]、Mac OS X 中的操作以使用 [文本编辑] 为例进行说明。
- 因应用程序不同，操作步骤或屏幕画面可能会稍有不同。
- 关于打印机驱动程序或实用程序的各项设置，详情请参见“联机帮助”。
- 因打印机驱动程序或实用程序的版本不同，本部分记述可能会稍有不同。
- 在 Mac OS X 10.6 版本下，若在 64 位应用程序上使用 PCL 打印机驱动程序打印时，请务必确认应用程序中的 [查看信息]（或 [详细信息]）- [一般信息] 内的 [在 32 位模式下打开]，再启动应用程序。

安全打印

功能介绍

将打印文档存储到安装于打印机上的 SD 内存卡（可选项）中，通过在操作面板中输入密码后方可开始打印。

注释 • 打印机 SD 内存卡容量不足时，将显示 [FILE SYSTEM FULL] 信息。

运行环境

只有打印机上安装有 SD 内存卡（可选项）时才可使用安全打印。

注释 • 必须在打印机驱动程序中事先设置已安装的 SD 内存卡。详情请参见安装篇“第1章 安装”的“安装可选项”。

使用的机器类型	B840dn				B820dn	
	Windows		Mac OS X		Windows	Mac OS X
打印机驱动程序的类型	PS 打印机驱动程序	PCL 打印机驱动程序	PS 打印机驱动程序	PCL 打印机驱动程序	PCL 打印机驱动程序	PCL 打印机驱动程序
可以使用	○	○	×	×	○	×

操作方法

1 从计算机上打印。

使用 Windows 的用户

- ① 打开准备打印的文件。
- ② 选择 [文件] 菜单中的 [打印]。
- ③ 单击 [首选项] 按钮。

④ 在 [作业选项] 选项卡的 [作业类型] 中选择 [安全打印]。

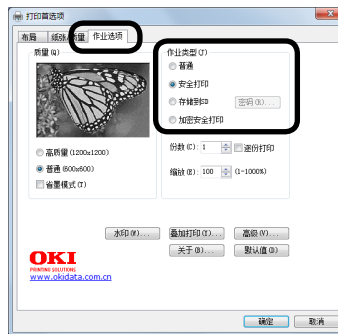

⑤ 在“作业密码”画面中输入“作业名称”、“作业密码”，单击 [确定] 按钮。

- 注释**
- 每个打印作业皆需作业名称
选中此选项时，则每次打印时都会弹出输入作业名称窗口。
 - 作业密码
请输入 4 位数字。

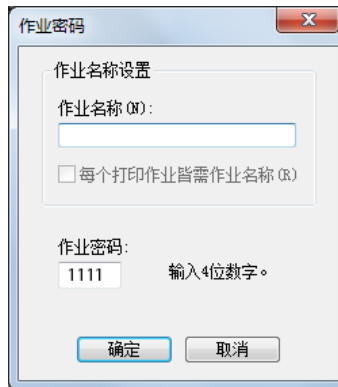

⑥ 开始打印。

注释

- 选中 [每个打印作业皆需作业名称] 时, 在 [输入作业名称] 画面中输入 [作业名称], 单击 [确定]。
- 作业名称
最多可设置 16 位半角英文数字。

打印机密或重要文件（加密安全打印）

功能介绍

将打印文档设置密码后发送到打印机。这样，即使在打印机通讯过程中，或SD内存卡（可选件）上的打印文档被监视时，也不会泄漏打印内容。此外，为了进一步加强安全性，SD内存卡（可选件）上保存的打印作业会被打印或过一段时间后自动删除。

需使用打印机的操作面板输入密码后才能打印，可防止打印文件被盗。

- 注意**
- Windows 7 (64bit 版) / Windows Vista (64bit 版) / Windows Server 2008 (64bit 版) / Windows Server 2008 R2 / Windows XP (x64 版) / Windows Server 2003 (x64 版) 中无法使用该功能。
 - 打印机 SD 内存卡容量不足时，将显示 [FILE SYSTEM FULL] 信息。

运行环境

只有打印机上安装有 SD 内存卡（可选件）时才可使用该功能。

- 注释**
- 必须在打印机驱动程序中事先设置已安装的 SD 内存卡。详情请参见安装篇“第 1 章 安装”的“安装可选件”。

使用的机器类型	B840dn				B820dn	
	Windows		Mac OS X		Windows	Mac OS X
打印机驱动程序的类型	PS 打印机驱动程序	PCL 打印机驱动程序	PS 打印机驱动程序	PCL 打印机驱动程序	PCL 打印机驱动程序	PCL 打印机驱动程序
可以使用	○	○	×	×	○	×

操作方法

1 指定加密安全打印后，开始打印。

使用 Windows 的用户

- ① 打开准备打印的文件。
- ② 单击 [首选项] 按钮。
- ③ 单击 [作业选项] 选项卡的 [高级] 按钮。



(Windows XP PS 打印机驱动程序的画面)

- ④ 确认没有选中 [作业假脱机] 的复选框，然后单击 [确定] 按钮。

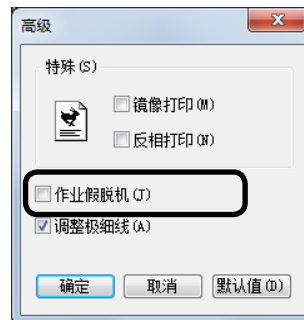

- ⑤ 在 [作业选项] 选项卡的 [作业类型] 中选择 [加密安全打印]。

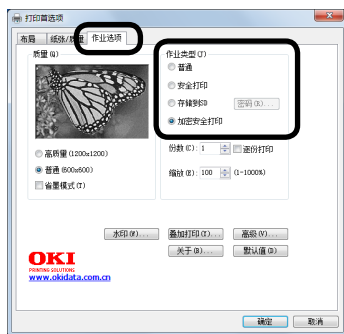

- ⑥ 输入 [密码] 后，单击 [确定] 按钮。

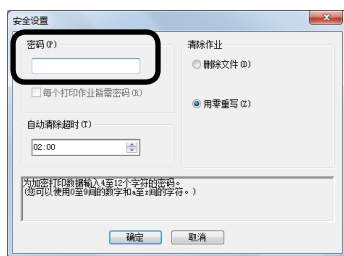

(Windows XP PS 打印机驱动程序的画面)

注释

• 密码

请输入 4 位~ 12 位的小写英文数字。

• 每个打印作业均需密码

选中此选项时，则每次打印时都会弹出输入密码窗口。

• 自动清除时间

可在 5 分钟~ 23 小时 59 分钟间，选择设置打印作业在打印机 SD 内存卡上保存的期限。超过保存期限的打印作业，会自动从 SD 内存卡上删除。

• 清除作业

指定从 SD 内存卡上删除打印作业时的方法。

• 删除文件

从文件系统中删除打印作业。该删除方法可从 SD 内存卡上还原打印作业，但能在最短时间内删除作业。



• 用零重写

以特定文档形式保存 1 次后，删除打印作业。与无条件删除相比，此种方法更安全，但可通过特殊的方法还原打印作业。

- ⑦ 从计算机上打印。选中 [每个打印作业均需密码] 时，在 [安全设置] 画面中输入 [密码]，然后单击 [确定] 按钮。

2 使用打印机的操作面板输入密码后开始打印。

- ① 重复按  按钮数次，选择 [PRINT JOBS MENU]，按  确定按钮。

- ② 重复按  按钮数次，选择 [ENCRYPTED JOB]，按  确定按钮。

- ③ 进入输入密码画面，输入密码。

- ④ 在 [ENCRYPTED JOB] 中显示 [PRINT/DELETE]，打印时请选择

[PRINT]，然后按  确定按钮。开始加密安全打印作业。

注释

• 密码输入错误时，按  返回按钮，重新输入。

• 不打印时，在步骤 4 中按  按钮选择删除。

• 显示 [ARE YOU SURE? YES/NO] 时，确认选择 [YES] 后，按  确定按钮，则可删除作业。

• 执行加密打印后，使用过的文件会按照所指定的删除方法自动删除。文件删除过程中，会显示 [FILE ERASING] 的信息。

• 文档传送失败，或发现文档被篡改时，会显示 [PRESS ONLINE SW/INVALID SECURE DATA] 这样的信息，该文档自动删除。

尽快释放电脑内存空间（缓存打印）

■ 功能介绍

将打印文档存储到打印机的 SD 内存卡（可选项）中，可使电脑尽快从大容量及复杂的作业处理中释放出来。

- 注意**
- 打印机 SD 内存卡容量不足时，将显示 [FILE SYSTEM FULL] 信息。
 - 若不将打印文档保存至 SD 内存卡，打印完成时间会更长。

■ 运行环境

只有打印机上安装有 SD 内存卡（可选项）时才可使用该功能。SD 内存卡上需有“COMMON”分区。

- 注释**
- 必须在打印机驱动程序中事先设置已安装的 SD 内存卡。详情请参见安装篇“第1章 安装”的“安装可选项”。

使用的机器类型	B840dn				B820dn	
	Windows		Mac OS X		Windows	Mac OS X
运行环境						
打印机驱动程序类型	PS 打印机驱动程序	PCL 打印机驱动程序	PS 打印机驱动程序	PCL 打印机驱动程序	PCL 打印机驱动程序	PCL 打印机驱动程序
可以使用	○	○	×	×	○	×

■ 操作方法

使用 Windows 的用户

- ① 打开准备打印的文件。
- ② 选择 [文件] 菜单中的 [打印]。
- ③ 单击 [首选项] 按钮。

- ④ 单击 [作业选项] 选项卡的 [高级]。

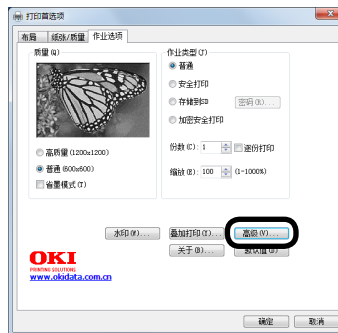

(Windows XP PS 打印机驱动程序的画面)

- ⑤ 选中 [作业假脱机] 复选框。

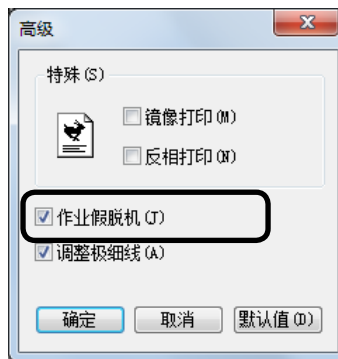

■ 手动操作双面打印（手动双面打印）

■ 功能介绍

若不使用双面打印部件，采用手动方式也可实现双面打印。一面打印完成后，请重新设置纸张，打印另一面。

可进行手动双面打印的介质尺寸为 A3、A4、A5、A6、B4、B5、B6、信封、Legal (13 英寸)、Legal (13.5 英寸)、Legal (14 英寸)、Tabloid、Executive、Statement、8K (260 × 368 mm)、8K (270 × 390 mm)、8K (273 × 394 mm)、16K (184 × 260 mm)、16K (195 × 270 mm)、16K (197 × 273 mm) 及自定义尺寸。

关于自定义尺寸，请参阅下表。

在 A6、B6、Statement、Tabloid 介质上进行手动双面打印时，请使用多用途纸盒（MP 纸盒）。

可手动双面打印的纸张厚度为定量 60 ~ 200g/m² (52 ~ 172kg)。

进行手动双面打印的介质，需事先确认不会影响打印质量，能够正常打印后才能使用。

- 注意**
- 有些应用程序可能无法正常应用此功能。
 - 无法设置多份打印，以及在一张纸上打印多页文档。
 - 单面打印结束后，如果过一定时间（初始设置为 1 分钟）后仍不按联机按钮，则没有打印的文档将自动放弃。
 - 无法使用其它打印机上打印出的纸张。

可手动双面打印的自定义尺寸

纸盒 1、2、3	宽 148 ~ 297mm	长 182 ~ 432mm
多用途纸盒（MP 纸盒）	宽 76 ~ 297mm	长 148 ~ 432mm

■ 运行环境

使用的机器类型	B840dn				B820dn	
	Windows		Mac OS X		Windows	Mac OS X
打印机驱动程序的类型	PS 打印机驱动程序	PCL 打印机驱动程序	PS 打印机驱动程序	PCL 打印机驱动程序	PCL 打印机驱动程序	PCL 打印机驱动程序
可以使用	×	○	×	×	○	×

■ 操作方法

使用 Windows PCL 打印机驱动程序的用户

• 使用纸盒 1 ~ 3 时

一面打印完成后，请重新设置纸张，打印另一面。在此以纸盒 1 为例进行说明。

- 注释**
- 一次可打印 100 页（双面打印时为 50 页）。

- ① 打开准备打印的文件。
- ② 选择 [文件] 菜单中的 [打印]。
- ③ 单击 [首选项] 按钮。（Windows 2000 中无需此操作。）

- ④ 在 [设置] 选项卡中的 [来源] 下, 选择 [纸盒1 (标准纸盒)]。
在 [双面打印] 中选择 [长边 (手动)] 或 [短边 (手动)], 然后开始打印。



- ⑤ 单面打印结束后, 取出纸盒中剩余的纸张。

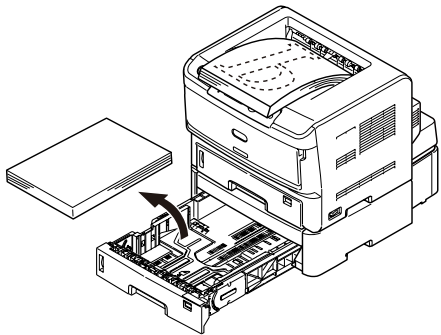

- ⑥ 将完成单面打印的纸张如图所示翻转后重新放置。

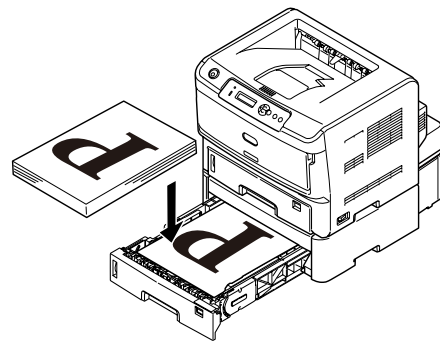

- ⑦ 按联机按钮, 开始另一面的打印。

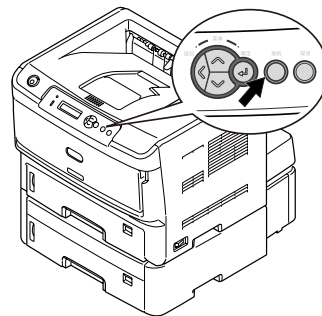

注释

- 另一面的打印, 将在完成单面打印的纸张的背面进行。
- 背面若无对应的文档数据时, 该面将呈空白页, 需照此顺序重新放回装纸盒内进行打印。

• 使用多用途纸盒时

- ① 打开准备打印的文件。
- ② 选择 [文件] 菜单中的 [打印]。
- ③ 单击 [首选项] 按钮。(Windows 2000 中无需此操作。)
- ④ 在 [设置] 选项卡的 [来源] 中选择 [多用途纸盒]。
在 [双面打印] 中选择 [长边 (手动)] 或 [短边 (手动)], 然后开始打印。



- ⑤ 单面打印结束后, 如图所示放置好纸张, 然后按门锁按钮。

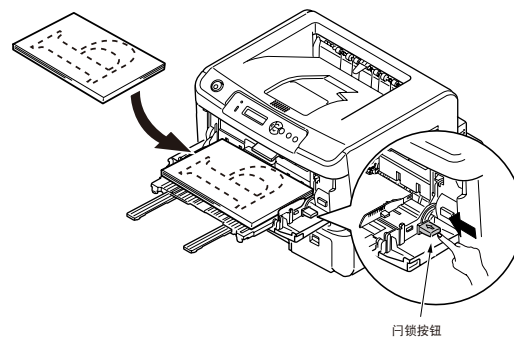

- ⑥ 按联机按钮, 打印另一面。

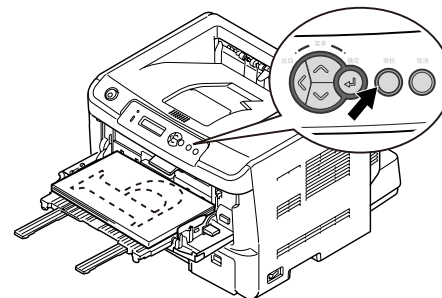

叠加打印（叠加表格）

功能介绍

在打印机中注册表单或徽标，使用叠加数据对其开始打印。

- 注释**
- 使用 Oki Storage Device Manager。
- ☞ “Oki Storage Device Manager (OKI 存储设备管理器)” (104 页)
- 注意**
- Windows PS 打印机驱动程序中，必须具有计算机管理员的权限。

运行环境

使用的机器类型	B840dn				B820dn	
	Windows		Mac OS X		Windows	Mac OS X
打印机驱动程序的类型	PS 打印机驱动程序	PCL 打印机驱动程序	PS 打印机驱动程序	PCL 打印机驱动程序	PCL 打印机驱动程序	PCL 打印机驱动程序
可以使用	○	○	×	×	○	×

操作方法

使用 Windows PS 打印机驱动程序的用户

1 创建格式。

- 在 [端口] 中选择 [FILE:]。
☞ “打印到文件” (64 页)
- 启动应用程序，创建在打印机中注册的格式。
- 选择 [文件] 菜单中的 [打印]。
- 单击 [首选项] 按钮。(Windows 2000 中无需此操作。)

- 单击 [作业选项] 选项卡中的 [叠加打印]，选择 [创建格式]。

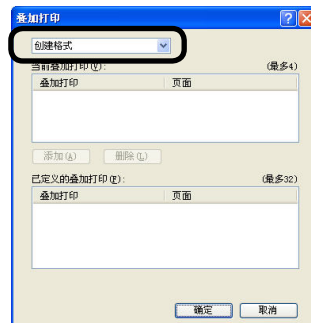

(Windows XP 的画面)

- 开始打印。输入要保存的文件名，选择保存位置。
- 恢复 [端口] 的原始设置。

2 使用 Oki Storage Device Manager 注册格式。

☞ “Oki Storage Device Manager (OKI 存储设备管理器)” (104 页)

3 使用打印机驱动程序注册叠加打印，然后开始打印。

- Windows 7 / Windows Server 2008 R2 中选择 [开始] - [设备和打印机]。
Windows Vista / Windows Server 2008 中选择 [开始] - [控制面板]，然后单击 [打印机]。
Windows XP 中选择 [开始] - [控制面板] - [打印机和其它硬件] - [打印机和传真]。
Windows Server 2003 中选择 [开始] - [打印机和传真]。
Windows 2000 中选择 [开始] - [设置] - [打印机]。

- ② 在 [OKI B840 (PS)] 图标上单击鼠标右键，选择 [打印首选项]。
- ③ 设置使用叠加打印。
单击 [作业选项] 选项卡中的 [叠加打印]，选择 [使用叠加打印]。
- ④ 单击 [新建]。

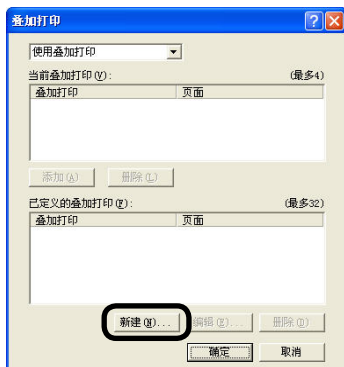

- ⑤ 在 [格式名称] 中输入在 Oki Storage Device Manager 中注册的格式名称，单击 [添加]。

- ⑥ 输入 [叠加打印名称]，在 [打印范围] 中选择适用于叠加打印的页面。根据使用范围指定页面时，可选择“自定义”，在 [自定义页] 中输入适当的页码。

注释 • 叠加打印是表单的组合。每个叠加打印可注册 3 个表单。表单和叠加打印按注册顺序互相叠加。

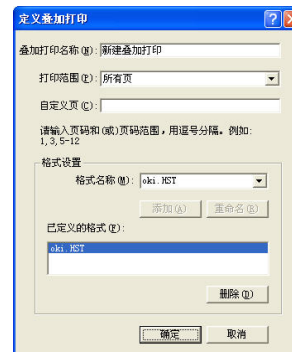

- ⑦ 单击 [确定] 按钮。
- ⑧ 在已定义的格式中选择打印时要使用的叠加打印，单击 [添加] 按钮。

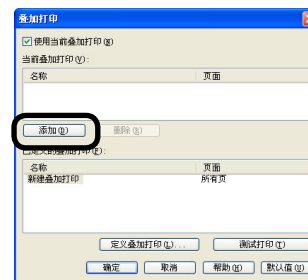

- ⑨ 开始打印。

使用 Windows PCL 打印机驱动程序的用户

1 创建格式。

① 在 [端口] 中选择 [FILE:]。
 “打印到文件” (64 页)

② 启动应用程序，创建在打印机中注册的格式。

③ 开始打印。输入要保存的文件名，选择保存位置。

④ 恢复 [端口] 的原始设置。

2 使用 Oki Storage Device Manager 注册格式。

 “Oki Storage Device Manager (OKI 存储设备管理器)” (104 页)

3 使用打印机驱动程序注册叠加打印，然后开始打印。

① 打开准备打印的文件。

② 选择 [文件] 菜单中的 [打印]。

③ 单击 [首选项] 按钮。(Windows 2000 中无需此操作。)

④ 单击 [作业选项] 选项卡中的 [打印模式] 下的 [矢量]。

⑤ 单击 [作业选项] 选项卡中的 [叠加打印]。

⑥ 在“叠加打印”画面中选中 [使用当前叠加打印]，单击 [定义叠加打印]。



⑦ 输入 [叠加打印名称]，在 [ID 值] 中输入在 Oki Storage Device Manager 中注册的格式的 ID。

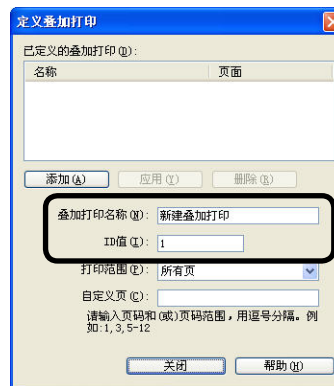

注释 • 叠加打印是表单的组合。每个叠加打印可注册 3 个表单。表单和叠加打印按注册顺序互相叠加。

⑧ 在 [打印范围] 中选择适用于叠加打印的页面。根据使用范围指定页面时，可选择“自定义”，在 [自定义页] 中输入适当的页码。

⑨ 单击 [添加] 按钮。

- ⑩ 单击 [关闭] 按钮。
- ⑪ 在已定义的格式中选择打印时要使用的叠加打印，单击 [添加] 按钮。



- ⑫ 开始打印。

打印到文件

功能介绍

可将打印文档保存为文件。

保存的文档数据将从 OKI LPR 实用程序（使用 Windows 的用户）（164 页）中打印。

- 注意**
- Windows 中，必须具有计算机管理员的权限。
 - Windows 7/Windows Vista/Windows Server 2008 下，将打印文档保存为文件时，由于安全限制，作为保存位置而指定的文件有时会无法访问。此时，保存位置需要设置为 C:\Users\（注册用户名）\Documents 等打印用户可访问的文件夹或文件。

运行环境

使用的机器类型	B840dn				B820dn	
	Windows		Mac OS X		Windows	Mac OS X
打印机驱动程序的类型	PS 打印机驱动程序	PCL 打印机驱动程序	PS 打印机驱动程序	PCL 打印机驱动程序	PCL 打印机驱动程序	PCL 打印机驱动程序
可以使用	○	○	○	×	○	×

操作方法

使用 Windows 打印机驱动程序的用户

- ① Windows7 / Windows Server 2008 R2 中选择 [开始] - [设备和打印机]。

Windows Vista / Windows Server 2008 中选择 [开始] - [控制面板]，然后单击 [打印机]。

Windows XP 中选择 [开始] - [控制面板] - [打印机和其它硬件] - [打印机和传真]。

Windows Server 2003 中选择 [开始] - [打印机和传真]。

Windows 2000 中选择 [开始] - [设置] - [打印机]。

- ② 鼠标右键单击所使用打印机的图标，选择 [打印机属性]。

- ③ 在 [端口] 选项卡中的 [端口] 下，选择“FILE:”，然后单击 [确定] 按钮。

- ④ 开始打印。在 [打印到文件] 中，输入 [保存位置文件名] 后，单击 [确定] 按钮。

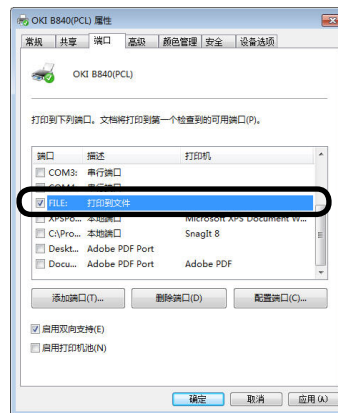

使用 Mac OS X PS 打印机驱动程序的用户

- ① 打开准备打印的文件。

- ② 选择 [文件] 菜单中的 [打印]。

- ③ 单击 [PDF] 按钮，选择保存方法。



<Mac OS X 10.4 以下 >

(Mac OS X 10.3 版本下，则在 [输出选项] 面板中，选中 [存储为文件] 复选框，然后在 [格式] 中选择 [PostScript]，最后单击 [存储]。)



<Mac OS X 10.3>

- ④ 在 [名称] (Mac OS X 10.3 则为 [另存为]) 中输入要保存的文件名，选择保存位置后单击 [存储]。

Postscript 错误打印

功能介绍

发生 Postscript 错误时，打印错误信息。

运行环境

使用的机器类型	B840dn				B820dn	
	Windows		Mac OS X		Windows	Mac OS X
运行环境						
打印机驱动程序的类型	PS 打印机驱动程序	PCL 打印机驱动程序	PS 打印机驱动程序	PCL 打印机驱动程序	PCL 打印机驱动程序	PCL 打印机驱动程序
可以使用	○	×	○	×	×	×

操作方法

使用 Windows PS 打印机驱动程序的用户

- ① 打开准备打印的文件。
- ② 选择 [文件] 菜单中的 [打印]。
- ③ 单击 [首选项] 按钮。(Windows 2000 中无需此操作。)
- ④ 单击 [布局] 选项卡中的 [高级] 按钮。

- ⑤ 在 [PostScript 选项] - [发送 PostScript 错误处理程序] 中，选择 [是]。

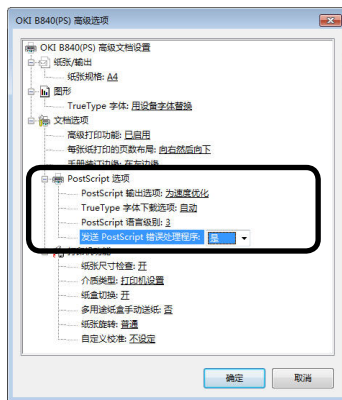

使用 Mac OS X PS 打印机驱动程序的用户

注意 • Mac OS X 10.5 以下版本无法使用该功能。

- ① 打开准备打印的文件。
- ② 选择 [文件] 菜单中的 [打印]。
- ③ 在 [错误处理] 面板的 [PostScript 错误] 中，选择 [打印详细报告]。



第 4 章 提高打印效果

调整分辨率打印	68
调整打印浓度	70
调整图片打印效果	72
防止细线模糊	74
替换为打印机字体打印	75
用计算机字体打印	77

注意

- 本章中，有关 Windows 中的操作以使用 [写字板]、Mac OS X 中的操作以使用 [文本编辑] 为例进行说明。
- 因应用程序不同，操作步骤或屏幕画面可能会稍有不同。
- 关于打印机驱动程序或实用程序的各项设置，详情请参见“联机帮助”。
- 因打印机驱动程序或实用程序的版本不同，本部分记述可能会稍有不同。
- 在 Mac OS X 10.6 版本下，若在 64 位应用程序上使用 PCL 打印机驱动程序打印时，请务必确认应用程序中的 [查看信息] (或 [详细信息]) - [一般信息] 内的 [在 32 位模式下打开]，再启动应用程序。

调整分辨率打印

功能介绍

调整分辨率打印。

- 注意**
- 若指定为 [高质量], 则有时会无法打印复杂文档。此时请指定为 [普通] 后打印。
 - 本打印机也可在计算机上操作打印作业。若使用处理速度较快的计算机, 则可缩短打印时间。

运行环境

使用的机器类型	B840dn				B820dn	
	Windows		Mac OS X		Windows	Mac OS X
打印机驱动程序的类型	PS 打印机驱动程序	PCL 打印机驱动程序	PS 打印机驱动程序	PCL 打印机驱动程序	PCL 打印机驱动程序	PCL 打印机驱动程序
可以使用	○	○	○	○	○	○

操作方法

使用 Windows 打印机驱动程序的用户

- ① 打开准备打印的文件。
- ② 选择 [文件] 菜单中的 [打印]。
- ③ 单击 [首选项] 按钮。(Windows 2000 中无需此操作。)

- ④ 在 [作业选项] 选项卡的 [质量] 中选择分辨率。



(Windows PCL 打印机驱动程序的画面)

使用 Mac OS X PS 打印机驱动程序的用户

- ① 打开准备打印的文件。
- ② 选择 [文件] 菜单中的 [打印]。
- ③ 在 [打印机特性] 面板的 [作业选项] 功能设置下的 [质量] 中选择分辨率。



- 注释**
- 在 Mac OS X 10.5 以下版本中, 如果 [打印] 对话框中没有显示 [打印机特性] 时, 请单击 [打印机] 弹出窗口菜单旁边的 [▼] 三角按钮。

使用 Mac OS X PCL 打印机驱动程序的用户

- ① 打开准备打印的文件。
- ② 选择 [文件] 菜单中的 [打印]。
- ③ 在 [Print Quality] 面板中，选择分辨率。

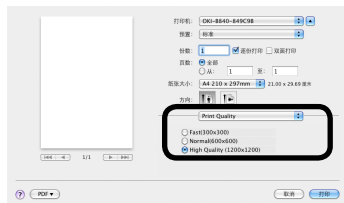

注释

- 在 Mac OS X 10.5 以下版本中，如果 [打印] 对话框中没有显示 [Printer Option] 时，请单击 [打印机] 弹出窗口菜单旁边的 [▼] 三角按钮。

调整打印浓度

功能介绍

可分5级调整打印浓度。文字较小失真,或图像数据较深时,请朝“浅”一向调整。细线中断时,请朝“深”一向调整。









- 注释**
- Windows 中,如果选中 [调整打印机打印浓度] 的复选框,则打印机驱动程序的设置优先。

运行环境

使用的机器类型	B840dn				B820dn	
	Windows		Mac OS X		Windows	Mac OS X
打印机驱动程序的类型	PS 打印机驱动程序	PCL 打印机驱动程序	PS 打印机驱动程序	PCL 打印机驱动程序	PCL 打印机驱动程序	PCL 打印机驱动程序
可以使用	×	○	×	○	○	○

操作方法

使用操作面板调整。

- ① 重复按  按钮或  按钮数次,显示 [MAINTENANCE MENU], 然后按  确定按钮。
- ② 重复按  按钮或  按钮数次,显示 [DARKNESS/0], 然后按  确定按钮。
- ③ 按  按钮或  按钮,显示目标值。
- ④ 按  确定按钮,在设定值的右侧标上 [*]。

- ⑤ 按  联机按钮,显示 [ONLINE]。

使用 Windows PCL 打印机驱动程序的用户

- ① 打开准备打印的文件。
- ② 选择 [文件] 菜单中的 [打印]。
- ③ 单击 [首选项] 按钮。(Windows 2000 中无需此操作。)
- ④ 单击 [作业选项] 选项卡的 [高级]。



⑤ 选中 [打印浓度] 后，选择适当的值。

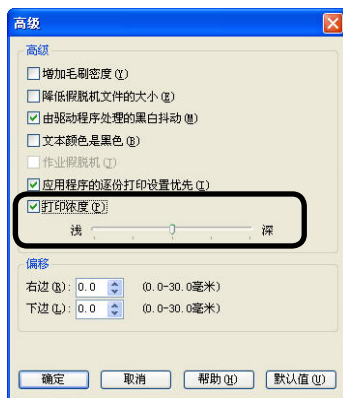

使用 Mac OS X PCL 打印机驱动程序的用户

- ① 打开准备打印的文件。
- ② 选择 [文件] 菜单中的 [打印]。
- ③ 在 [Printer Option] 面板的 [Density] 中选择适当的值。

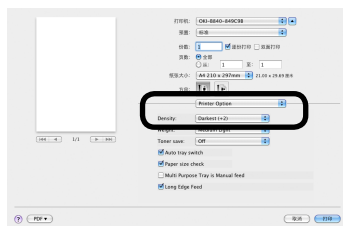

注释 • 在 Mac OS X 10.5 以下版本中，如果 [打印] 对话框中没有显示 [Printer Option] 时，请单击 [打印机] 弹出窗口菜单旁边的 [▼] 三角按钮。

调整图片打印效果

功能介绍

图片的打印效果由打印机驱动程序的综合设置决定。请调整相关的各项设置，以获得最佳打印效果。

运行环境

使用的机器类型	B840dn				B820dn	
	Windows		Mac OS X		Windows	Mac OS X
打印机驱动程序的类型	PS 打印机驱动程序	PCL 打印机驱动程序	PS 打印机驱动程序	PCL 打印机驱动程序	PCL 打印机驱动程序	PCL 打印机驱动程序
可以使用	×	○	×	○	○	○

操作方法

使用 Windows PCL 打印机驱动程序的用户

- ① 打开准备打印的文件。
- ② 选择 [文件] 菜单中的 [打印]。
- ③ 单击 [首选项] 按钮。(Windows 2000 中无需此操作。)

- ④ 调整 [图像] 选项卡中的 [抖动样式]、[抖动纹理]、[手动调整]。



- ⑤ 选择 [作业选项] 选项卡中的 [质量]。

- ⑥ 单击 [高级] 按钮。



⑦ 变更 [增加毛刷密度] 的设置。

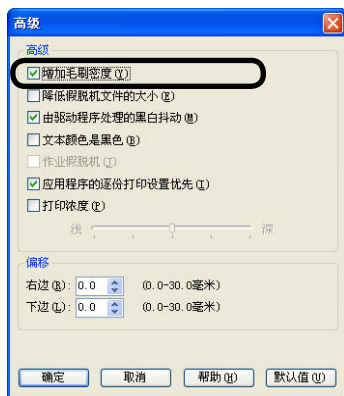

使用 Mac OS X PCL 打印机驱动程序的用户

- ① 打开准备打印的文件。
- ② 选择 [文件] 菜单中的 [打印]。
- ③ 调整 [Effects] 面板的 [Dithering Pattern]、[Dithering Texture]、[Brightness]、[Contrast] 的设置。

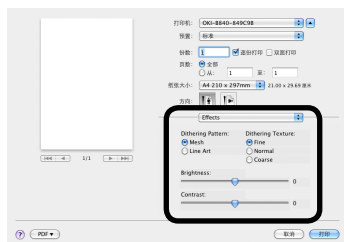

注释

- 在 Mac OS X 10.5 以下版本中, 如果 [打印] 对话框中没有显示 [Printer Option] 时, 请单击 [打印机] 弹出窗口菜单旁边的 [▼] 三角按钮。

④ 在 [Print Quality] 面板中, 变更 [Print Quality]。

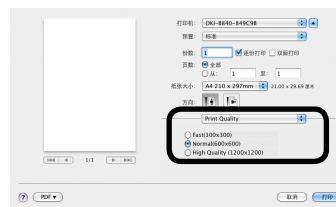

防止细线模糊

功能介绍

通过应用程序指定极细线后，打印时可有效防止线条模糊。该功能在标准状况下设置为开启。

- 注释**
- 因应用程序的差异，有时打印出的条形码等的间隔会变窄。此时，请将该功能关闭。

运行环境

使用的机器类型	B840dn				B820dn	
	Windows		Mac OS X		Windows	Mac OS X
打印机驱动程序的类型	PS 打印机驱动程序	PCL 打印机驱动程序	PS 打印机驱动程序	PCL 打印机驱动程序	PCL 打印机驱动程序	PCL 打印机驱动程序
可以使用	○	×	○	×	×	×

操作方法

使用 Windows PS 打印机驱动程序的用户

- ① 打开准备打印的文件。
- ② 选择 [文件] 菜单中的 [打印]。
- ③ 单击 [首选项] 按钮。(Windows 2000 中无需此操作。)
- ④ 单击 [作业选项] 选项卡的 [高级]。

- ⑤ 选中 [调整极细线] 的复选框。

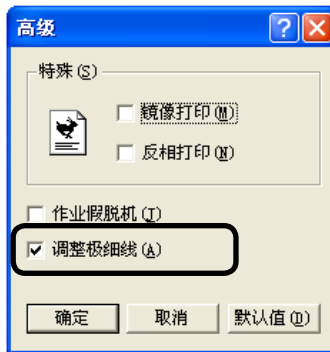

(Windows XP PS 打印机驱动程序的画面)

使用 Mac OS X PS 打印机驱动程序的用户

- ① 打开准备打印的文件。
- ② 选择 [文件] 菜单中的 [打印]。
- ③ 在 [打印机特性] 面板的 [作业选项] 功能设置下,选中 [调整极细线] 的复选框。

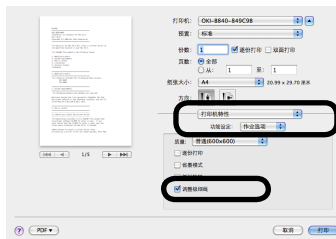

- 注释**
- 在 Mac OS X 10.5 以下版本中，如果 [打印] 对话框中没有显示 [打印机特性] 时，请单击 [打印机] 弹出窗口菜单旁边的 [▼] 三角按钮。

替换为打印机字体打印

功能介绍

将 TrueType 字体替换为打印机内置的字体打印。

- 注意**
- 字体替换功能可保持文档的形式，但却无法再现字体形状。需要正确打印出字体形状时，请关闭字体替换功能。

运行环境

使用的机器类型	B840dn				B820dn	
	Windows		Mac OS X		Windows	Mac OS X
打印机驱动程序的类型	PS 打印机驱动程序	PCL 打印机驱动程序	PS 打印机驱动程序	PCL 打印机驱动程序	PCL 打印机驱动程序	PCL 打印机驱动程序
可以使用	○	○	×	×	○	×

操作方法

使用 Windows PS 打印机驱动程序的用户

- ① Windows7 / Windows Server 2008 R2 中选择 [开始] - [设备和打印机]。
Windows Vista / Windows Server 2008 中选择 [开始] - [控制面板]，然后单击 [打印机]。
Windows XP 中选择 [开始] - [控制面板] - [打印机和其它硬件] - [打印机和传真]。
Windows Server 2003 中选择 [开始] - [打印机和传真]。
Windows 2000 中选择 [开始] - [设置] - [打印机]。
- ② 在 [OKI B840(PS)] 图标上单击鼠标右键，选择 [打印机属性]。

- ③ 在 [设备设置] 选项卡的 [字体替换表] 中，将 TrueType 字体替换为打印机的字体后，单击 [确定] 按钮。

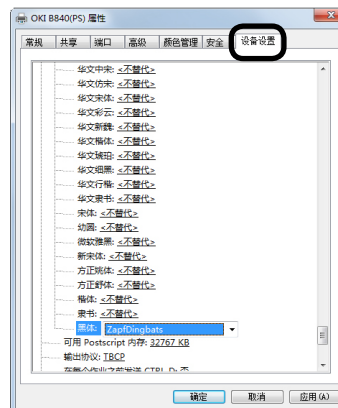

- ④ 打开准备打印的文件。
- ⑤ 选择 [文件] 菜单中的 [打印]。
- ⑥ 单击 [首选项] 按钮。(Windows 2000 中无需此操作。)
- ⑦ 单击 [布局] 选项卡中的 [高级] 按钮。
- ⑧ 在 [TrueType 字体] 中选择 [用设备字体替换]。
- ⑨ 开始打印。

使用 Windows PCL 打印机驱动程序的用户

- ① 打开准备打印的文件。
- ② 选择 [文件] 菜单中的 [打印]。
- ③ 单击 [首选项] 按钮。(Windows 2000 中无需此操作。)

- ④ 在 [作业选项] 选项卡的 [打印模式] 中, 选择 [矢量]。
- ⑤ 单击 [字体] 按钮。



- ⑥ 选中 [字体替换] 的复选框。
- ⑦ 在 [字体替换表] 中, 具体指定 TrueType 字体替换为何种打印机字体。



- ⑧ 开始打印。

替换字体一览表

计算机侧选择的字体		字体类型	用于打印的字体
通常显示	Adobe Illustrator 等上的显示		
中号哥特式 BBB	ChuGothicBBB Medium	TT	平成方形哥特式字体 W5
中号哥特式 BBB 一等宽	ChuGothicBBB Medium	TT	平成方形哥特式字体 W5
中号哥特式字体	ChuGothicBBB Medium	PS	平成方形哥特式字体 W5
等宽哥特式	—	PS	平成方形哥特式字体 W5
大阪	Osaka Regular	TT	平成方形哥特式字体 W5
大阪一等宽	Osaka Regular-Mono	TT	平成方形哥特式字体 W5
细明体 - KL	Ryumin Light KL	TT	平成明朝体 W3
细明体 - KL 一等宽	Ryumin Light KL	TT	平成明朝体 W3
细明朝体	Ryumin Light KL	PS	平成明朝体 W3
等宽明朝	—	PS	平成明朝体 W3
平成方形哥特式	HeiseiKakuGothic W5	TT	平成方形哥特式字体 W5
平成明朝	HeiseiMincho W3	TT	平成明朝体 W3
本明朝 - M	ChuGothicBBB Medium	TT	平成明朝体 W3
B 粗哥特式 B101	FutoGoB101-Bold	PS	平成方形哥特式字体 W5
B 粗明朝 A101	FutoMinA101-Bold	PS	平成明朝体 W3
标题哥特式 MB31	MidashiGo-MB31	PS	平成方形哥特式字体 W5
标题明朝 MA31	MidashiMin-MA31	PS	平成明朝体 W3
圆形哥特式 - M	MaruGothic-Medium	TT	—

TT : TrueType 字体
PS : PostScript 字体

用计算机字体打印

功能介绍

可在 TrueType 字体显示画面的状态下打印文档。

- 注意** • 打印时间可能会延长。

运行环境

使用的机器类型	B840dn				B820dn	
	Windows		Mac OS X		Windows	Mac OS X
打印机驱动程序的类型	PS 打印机驱动程序	PCL 打印机驱动程序	PS 打印机驱动程序	PCL 打印机驱动程序	PCL 打印机驱动程序	PCL 打印机驱动程序
可以使用	○	○	×	×	○	×

操作方法

使用 Windows PS 打印机驱动程序的用户

- ① 打开准备打印的文件。
- ② 选择 [文件] 菜单中的 [打印]。
- ③ 单击 [首选项] 按钮。(Windows 2000 中无需此操作。)
- ④ 单击 [布局] 选项卡中的 [高级] 按钮。

- ⑤ 在 [TrueType 字体] 中选择 [用设备字体替换]。

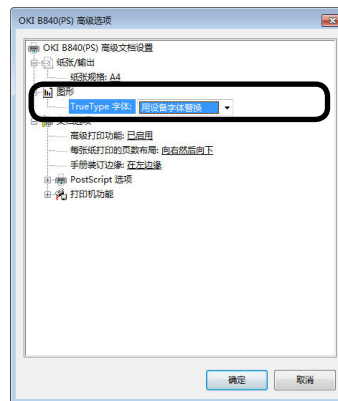

- ⑥ 开始打印。

使用 Windows PCL 打印机驱动程序的用户

- ① 打开准备打印的文件。
- ② 选择 [文件] 菜单中的 [打印]。
- ③ 单击 [首选项] 按钮。(Windows 2000 中无需此操作。)
- ④ 在 [作业选项] 选项卡的 [打印模式] 中, 选择 [矢量]。

⑤ 单击 [字体] 按钮。



⑥ 不选中 [字体替换] 的复选框。

注释

- 以边框字体方式下载
在打印机生成字体形状。
- 以位图字体方式下载
在打印机驱动程序生成字体形状。



⑦ 开始打印。

第 5 章 操作面板的操作方法

关于 IP 地址的设置	80
调整省电模式的等待时间	81
调整休眠模式的等待时间	82
取消打印	85
确认打印机内置字体	85
初始化 SD 内存卡（可选件）	86
确认 SD 内存卡（可选件）与闪存的可用容量	89
开启并行接口	92
变更并行接口的传送模式	93

关于 IP 地址的设置

可通过打印机的操作面板设置打印机的 IP 地址、子网掩码、网关地址。

注意 • IP 地址、子网掩码、网关地址输入错误时，会导致网络掉线等重大故障。因此请与网络管理员协商后再设置 IP 地址。

- ① 打开打印机的电源。
- ② 确定 LCD 显示屏上显示 [ONLINE]。
- ③ 重复按  按钮或  按钮数次，显示 [NETWORK MENU]。

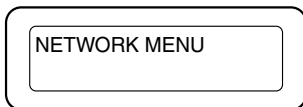

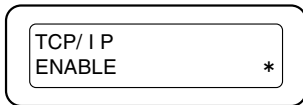

- ④ 按  确定按钮。如果 [TCP/IP] 被设置为 [DISABLE] 时，请将之变更为 [ENABLE]。

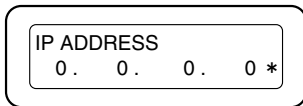

- ⑤ 重复按  按钮数次，选择 [IP ADDRESS]，按  确定按钮。



- ⑥ IP 地址的第 1 节处开始闪烁，按  按钮或  按钮，显示需要设定的值。
持续按按钮 2 秒以上，数值快进。

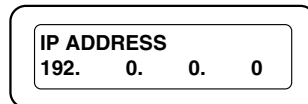

- ⑦ 按  确定按钮。IP 地址第 2 节开始闪烁。
重复⑥ ~ ⑦，设定全部数值。

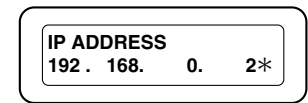

- ⑧ 按  返回按钮。

- ⑨ 重复按  按钮数次，依照同样的顺序设置 [SUBNET MASK] 与 [GATEWAY ADDRESS]。

- ⑩ 设置结束后，按  联机按钮。在打印机上保存设定值，重启网络功能。
确定 LCD 显示屏上显示 [ONLINE]，完成设置。







调整省电模式的等待时间

可设置进入省电模式时的等待时间。

如果延长省电模式的等待时间，则可能会缩短开始打印的等待时间。

若在设定的时间内没有接收数据，则进入省电模式。

- 注意**
- 若在 [POWER SAVE] 设置为 [DISABLE] 的状态下长时间使用打印机，则有可能缩短电子元件（风扇等）的寿命。

- ① 重复按  按钮数次，选择 [SYS CONFIG MENU]，按  确定按钮。
- ② 选择 [POW SAVE TIME]，按  确定按钮。
- ③ 重复按  按钮或  按钮数次，选择需要设置的时间，按  确定按钮。
- ④ 按  联机按钮，显示 [ONLINE]。









- 注释**
- 若将 [MAINTENANCE MENU] 的 [POWER SAVE] 设置为 [DISABLE]，则不会进入省电模式。此时需耗费电能，以使定影器保持打印温度。在不使用打印机时，请关闭电源。

调整休眠模式的等待时间

可调整进入休眠模式时的等待时间。

进入省电模式后，若在设定的时间内没有接收数据，则进入休眠模式。

在此介绍使用操作面板调整休眠模式等待时间的步骤。

- ① 重复按  按钮数次，选择 [SYS CONFIG MENU]，按  确定按钮。
- ② 按  按钮，选择 [SLEEP TIME]，按  确定按钮。
- ③ 重复按  按钮或  按钮，选择需要设置的时间，按  确定按钮。
- ④ 按  联机按钮，显示 [ONLINE]。

注释 • 如果将 [MAINTENANCE MENU] 的 [SLEEP] 设置为 [DISABLE]，则不会进入休眠模式。

解除休眠模式的方式

需解除休眠模式时，按  联机按钮，或从通过网络或 USB 连接到打印机上的计算机侧向打印机传送打印文档。

休眠模式时的限制事项

打印机进入休眠模式后，打印机驱动程序、实用程序的功能将受到如下限制。打印机处于休眠模式时，请按操作面板上的  联机按钮，确定显示屏上显示 [ONLINE]。

显示 [ONLINE] 后，以下限制将被解除。

注意 • 如果 [PARALLEL MENU] 的 [PARALLEL] 设置为 [ENABLE]，则无法进入休眠模式。

使用 Windows 的用户

软件名称	休眠模式时的限制事项	按联机按钮以外的解除方法
Network Extention	无法连接到打印机。	-
NIC Setup Utility	无法开始打印机的检索与设置。	-
Print Super Vision	无法监控消耗品、打印张数等。	-
Oki Storage Device Manager	通过并行接口连接到打印机上时，无法开始打印机的检索与设置。	通过网络或 USB 连接到打印机。
Web Driver Installer	<ul style="list-style-type: none"> • 安装驱动程序时，无法自动获取打印机的选项信息。 • 无法在 WDI 服务器上手动注册打印机。 	-
驱动程序安装	<ul style="list-style-type: none"> • 若是通过网络连接到打印机，则安装驱动程序时，无法自动获取打印机的选项信息。 	-

软件名称	休眠模式时的限制事项	按联机按钮以外的解除方法
打印机驱动程序	通过 AppleTalk 连接到打印机上时，将无法开始打印。	通过 TCP/IP 或 USB 连接到打印机。
NIC Setup Utility	无法开始打印机的检索与设置。	-
MicrolinePS 实用程序	通过 AppleTalk 连接到打印机上时，将从打印机上断开。	-

■ 休眠模式的网络功能限制事项

休眠模式在网络功能方面的限制事项如下所示。

• 无法进入休眠模式

- 1) IPsec 开启
- 2) NetBEUI 开启
- 3) NetWare 开启
- 4) EtherTalk 开启
- 5) TCP 协议开启

例如：在 telnet、ftp 建立了协议等时，在省电模式状态下，超出休眠等待时间后，若中止协议，则进入休眠模式。

若想启用休眠模式时，请将 IPsec/NetBEUI/NetWare/EtherTalk 设置为关闭。

• 无法打印

休眠模式中，无法执行采用以下协议的打印作业。

- 1) NetBEUI
- 2) NBT
- 3) NetWare
- 4) EtherTalk※1
- 5) Bonjour※1

※1 使用 Mac OS X 的用户，若通过“IP 打印”连接到打印机，则在休眠模式下也能打印。

• 无法进行检索、设置

休眠模式中，无法执行采用以下功能 / 协议的检索与设置。

- 1) PnP-X
- 2) UPnP
- 3) Bonjour
- 4) LLTD
- 5) FLDP
- 6) ODNISP
- 7) JCP
- 8) MIB※2

※2 休眠模式中，可以获得所支持的部分 MIB 参考信息 (Get Comment)。

- 具有用户功能的协议无法运行

- 1) Email Alert※3
- 2) SNMP Trap
- 3) WINS※4
- 4) Sntp

※3 休眠模式中所经过的时间，不包含在 Email Alert 定期通知的时间间隔内。

※4 休眠模式中所经过的时间，不包含在 WINS 更新的时间间隔内。

休眠模式中，不再进行 WINS 的定期更新，因此在 WINS 服务器上注册的名称有可能被删除。

- 关闭休眠模式后即可使用的协议

需要使用以下协议时，请关闭休眠模式。

- 1) IPv6
- 2) NetBEUI
- 3) NetWare
- 4) EtherTalk

取消打印

可在打印机上取消打印中的文档。

- 注意**
- 可以取消已经开始打印的作业。

- ① 按打印机操作面板上的“取消”按钮，即可取消打印。

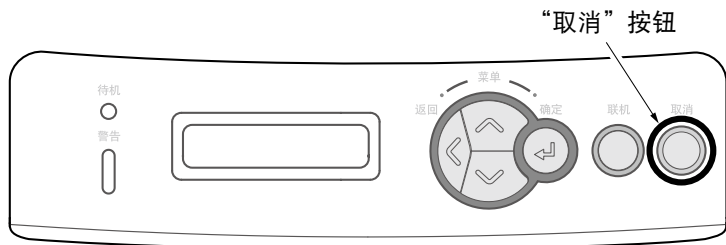





- 注释**
- 用 USB 与计算机连接时，若取消了从计算机传送来的打印之后，出现无法正常打印的情形。此时，请重新插接 USB 线缆，或关闭 (○) / 打开 (I) 打印机的电源。

确认打印机内置字体

打印输出打印机内标准设置的字体名称。

- 注意**
- 用 A4 纸以外的介质打印时，有可能无法打印出所有的信息。
 - 打印作业记录软件（可选项）中的 [本地打印] 若设置为 [不能打印] 或 [不能彩色打印] 时，将无法打印字体信息。

- ① 在纸盒中设置 A4 纸。
- ② 重复按  按钮数次，选择 [INFORMATION MENU] 后，按  确定按钮。
- ③ 重复按  按钮数次，选择 [PRINT PSE FONT/EXECUTE]，或 [PRINT PCL FONT/EXECUTE]、[PRINT PPR FONT/EXECUTE]、[PRINT FX FONT/EXECUTE] 后，按  确定按钮。

■ 初始化 SD 内存卡（可选项）

可恢复 SD 内存卡的初始状态。

SD 内存卡在 B840dn 型号中有 3 个分区（[PS]、[PCL]、[共享]），在 B820dn 型号中有 2 个分区（[PCL]、[共享]）。

- 注释**
- [PS]（仅 B840dn）
存放 PostScript 模式下格式的区域。
 - [PCL]
存放 PCL 模式下格式的区域。
 - [共享]
在“加密安全打印”、“安全打印”、“保存到打印机”中，注册打印作业，或存放错误记录的区域。

- 注意**
- SD 内存卡初始化后，将删除以下信息。
进行初始化时请务必慎重。
在“加密安全打印”、“安全打印”、“保存到打印机”中，注册的文档
注册格式
错误记录

- 注释**
- 可仅对特定分区进行格式化。
 - 在打印作业记录软件（可选项）上已经追加了打印机时，格式化 SD 内存卡前，需要从打印机的 SD 内存卡中暂时删除有关打印作业记录软件的信息。因此，请停止获取记录，从打印作业记录软件中删除打印机。删除打印机的方法，请参阅“打印作业记录软件用户手册”。

SD 内存卡格式化还可用 Oki Storage Device Manager（Windows）进行。

■ 格式化 SD 内存卡

- ① 将打印统计菜单中的 [PRINT STATISTICS] - [USAGE REPORT] 设置为 [DISABLE]。

 安装篇“第 2 章 基本操作” - “打印统计菜单一览”





- ② 关闭打印机的电源。

 安装篇“第 1 章 安装” - “电源的切断方法”



- ③ 按打印机操作面板上的  **确定按钮**的同时，接通电源。

- 注意**
- 请始终按住  **确定按钮**。

- ④ 确定 LCD 显示屏上显示 [ADMIN MENU] 后，松开  **确定按钮**。

- ⑤ 按  **确定按钮**，显示 [ENTER PASSWORD]，然后重复按  按钮或  按钮数次，显示密码的第 1 位，按  **确定按钮**。
按同样的步骤输入 6 ~ 12 密码。















- 注释**
- 密码的初始值为“aaaaaa”。



- ⑥ 重复按  按钮或  按钮数次，选择 [FILE SYS MAINT2]，按  **确定按钮**。

- ⑦ 重复按  按钮或  按钮数次，选择 [INITIAL LOCK]，按  确定按钮。
- ⑧ 重复按  按钮或  按钮数次，选择 [NO]，按  确定按钮。
- ⑨ 按  返回按钮，显示 [FILE SYS MAINT2]。
- ⑩ 按一下  按钮，选择 [FILE SYS MAINT1]，按  确定按钮。
- ⑪ 显示 [SD INITIALIZE]，按  确定按钮。
- ⑫ 显示 [ARE YOU SURE? YES/NO]，重复按  按钮数次，选择 [YES] 后按  确定按钮。
- ⑬ 显示 [EXECUTE NOW? YES/NO]，重复按  按钮数次，选择 [YES] 后按  确定按钮。

开始格式化 SD 内存卡。自动重启打印机。
确定 LCD 显示屏上显示 [ONLINE]，完成格式化。

■ 特定分区的格式化

- ① 将打印统计菜单中的 [PRINT STATISTICS] - [USAGE REPORT] 设置为 [DISABLE]。
 安装篇“第 2 章 基本操作” - “打印统计菜单一览”
- ② 关闭打印机的电源。
 安装篇“第 1 章 安装” - “电源的切断方法”
- ③ 按打印机操作面上的  确定按钮的同时，接通电源。
注意 • 请始终按住  确定按钮。
- ④ 确定 LCD 显示屏上显示 [ADMIN MENU] 后，松开  确定按钮。
- ⑤ 按  确定按钮，显示 [ENTER PASSWORD]，然后按  按钮或  按钮数次，显示密码的第 1 位，按  确定按钮。
按同样的步骤输入 6 ~ 12 密码。
注释 • 密码的初始值为“aaaaaa”。
- ⑥ 重复按  按钮或  按钮数次，选择 [FILE SYS MAINT2]，按  确定按钮。
- ⑦ 重复按  按钮或  按钮数次，选择 [INITIAL LOCK]，按  确定按钮。

- ⑧ 重复按  按钮或  按钮数次，选择 [NO]，按  确定按钮。
- ⑨ 按  返回按钮，显示 [FILE SYS MAINT2]。
- ⑩ 按一下  按钮，选择 [FILE SYS MAINT1]，按  确定按钮。
- ⑪ 重复按  按钮数次，选择 [SD FORMATTING]，按  确定按钮。
- ⑫ 重复按  按钮数次，选择需要格式化的分区（PCL/COMMON/PS（仅 B840dn）），按  确定按钮。
- ⑬ 显示 [ARE YOU SURE? YES/NO]，重复按  按钮数次，选择 [YES] 后按  确定按钮。
- ⑭ 显示 [EXECUTE NOW? YES/NO]，重复按  按钮数次，选择 [YES] 后，按  确定按钮。
开始格式化特定分区。自动重启打印机。
确定 LCD 显示屏上显示 [ONLINE]，完成格式化。

确认 SD 内存卡（可选件）与闪存的可用容量

有以下几种方法可以确认 SD 内存卡（可选件）与闪存的可用容量。

■ SD 内存卡时

• 删除 SD 内存卡中不需要的数据

删除 SD 内存卡的 [共享] 分区中存放的数据。[共享] 分区内残留着完成安全打印或加密打印后的文档。

☞ “安全打印” (52 页)

☞ “打印机密或重要文件 (加密安全打印)” (54 页)

注释 • “PS” 分区 (仅限 B840dn) 与 “PCL” 分区的可用容量无变化。

• 更改 SD 内存卡的尺寸

将不使用的分区的容量变小，可确认目标分区的可用容量。

注意 • 变更分区容量后，以下信息将被删除。变更容量时请务必慎重。
在“加密安全打印”、“安全打印”中，注册的文档
注册格式
错误记录

注释 • 在打印作业记录软件（可选件）上已经追加了打印机时，更改分区容量前，需要从打印机的 SD 内存卡中暂时删除有关打印作业记录软件的信息。因此，请停止获取记录，从打印作业记录软件中删除打印机的方法，请参阅“打印作业记录软件 用户手册”。
• 也可使用 Oki Storage Device Manager (Windows) 确保可用容量。
☞ “Oki Storage Device Manager (OKI 存储设备管理器)” (104 页)

① 将打印统计菜单中的 [PRINT STATISTICS] - [USAGE REPORT] 设置为 [DISABLE]。

☞ 安装篇“第 2 章 基本操作” - “打印统计菜单一览”)

② 关闭打印机的电源。



☞ 安装篇“第 1 章 安装” - “电源的切断方法”

③ 按打印机操作面上的  确定按钮的同时，接通电源。

注意 • 请始终按住  确定按钮。

④ 确定 LCD 显示屏上显示 [ADMIN MENU] 后，松开  确定按钮。

⑤ 按  确定按钮，显示 [ENTER PASSWORD]，然后按  按钮或



 按钮数次，显示密码的第 1 位，按  确定按钮。



按同样的步骤输入 6 ~ 12 密码。

注释 • 密码的初始值为“aaaaaa”。

⑥ 重复按  按钮或  按钮数次，选择 [FILE SYS MAINTEN2]，按

 确定按钮。



⑦ 重复按  按钮或  按钮数次，选择 [INITIAL LOCK]，按  确定按钮。



⑧ 重复按  按钮或  按钮数次，选择 [NO]，按  确定按钮。

⑨ 按  返回按钮，显示 [FILE SYS MAINT2]。



⑩ 按一下  按钮，选择 [FILE SYS MAINT1]，按  确定按钮。

⑪ 按  按钮数次，显示 [PARTITION SIZE]。

⑫ 重复按  按钮或  按钮数次，选择需要变更容量的分区，按  确定按钮。

⑬ 重复按  按钮或  按钮数次，显示需要设定的容量大小，按  确定按钮。

注释 • 变更 PCL 分区容量后，共享分区容量也将随之发生变化。共享分区容量、PS 分区容量的变更方法与此相同。

⑭ 显示 [ARE YOU SURE? / YES]，重复按  按钮数次，选择 [YES] 后，按  确定按钮。

自动重启打印机。

确定 LCD 显示屏上显示 [ONLINE]，完成格式化。

■ 闪存时

• 闪存初始化

可恢复闪存的初始状态。

注意 • 闪存初始化后，将删除以下信息。初始化时请务必慎重。

① 将打印统计菜单中的 [PRINT STATISTICS] - [USAGE REPORT] 设置为 [DISABLE]。

 安装篇“第2章 基本操作” - “打印统计菜单一览”





② 关闭打印机的电源。

 安装篇“第1章 安装” - “电源的切断方法”

③ 按打印机操作面上的  确定按钮的同时，接通电源。

注意 • 请一直按住  确定按钮。

④ 确定 LCD 显示屏上显示 [ADMIN MENU] 后，松开  确定按钮。

⑤ 按  确定按钮，显示 [ENTER PASSWORD]，然后按  按钮或  按钮数次，显示密码的第 1 位，按  确定按钮。

按同样的步骤输入 6 ~ 12 密码。

注释 • 密码的初始值为“aaaaaa”。

- ⑥ 重复按  按钮或  按钮数次，选择 [FILE SYS MAINT2]，按  确定按钮。
- ⑦ 重复按  按钮或  按钮数次，选择 [INITIAL LOCK]，按  确定按钮。
- ⑧ 重复按  按钮或  按钮数次，选择 [NO]，按  确定按钮。
- ⑨ 按  返回按钮，显示 [FILE SYS MAINT2]。
- ⑩ 按一下  按钮，选择 [FILE SYS MAINT1]，按  确定按钮。
- ⑪ 重复按  按钮数次，选择 [FLASH INITIALIZE / EXECUTE]，按  确定按钮。
- ⑫ 显示 [ARE YOU SURE? / YES]，重复按  按钮数次，选择 [YES] 后，按  确定按钮。

闪存初始化开始。自动重启打印机。











确定 LCD 显示屏上显示 [ONLINE]，完成初始化。

开启并行接口

并行接口出厂时设置为关闭。

使用并行接口打印时，请使用操作面板开启。

注意 • 开启并行接口时，无法进入休眠模式。











- ① 重复按  按钮或  按钮数次，显示 [PARALLEL MENU]，然后按  确定按钮。
- ② 重复按  按钮或  按钮数次，显示 [PARALLEL]，然后按  确定按钮。
- ③ 按  按钮或  按钮，显示 [ENABLE]。
- ④ 按  确定按钮，在设定值的右侧标上 [*]。
- ⑤ 按  联机按钮，显示 [ONLINE]。
- ⑥ 关闭 (O) / 打开 (I) 打印机的电源。

 安装篇“第1章 安装” — “电源的切断方法”











变更并行接口的传送模式

使计算机与传送模式保持一致时，需要变更并行接口的传送模式。

■ 关闭双向并行接口

- ① 重复按  按钮或  按钮数次，显示 [PARALLEL MENU]，然后按  确定按钮。
- ② 重复按  按钮或  按钮数次，显示 [PARALLEL/ENABLE]，然后按  确定按钮。
- ③ 按  按钮或  按钮数次，显示 [DISABLE]。
- ④ 按  确定按钮，在设定值的右侧标上 [*]。
- ⑤ 按  联机按钮，显示 [ONLINE]。
- ⑥ 关闭 (○) / 打开 (I) 打印机的电源。
 安装篇“第 1 章 安装” — “电源的切断方法”

■ 关闭 ECP

- ① 重复按  按钮或  按钮数次，显示 [PARALLEL MENU]，然后按  确定按钮。
- ② 重复按  按钮或  按钮数次，显示 [ECP/ENABLE]，然后按  确定按钮。
- ③ 按  按钮或  按钮数次，显示 [DISABLE]。
- ④ 按  确定按钮，在设定值的右侧标上 [*]。
- ⑤ 按  联机按钮，显示 [ONLINE]。
- ⑥ 关闭 (○) / 打开 (I) 打印机的电源。
 安装篇“第 1 章 安装” — “电源的切断方法”

(备注)

第 6 章 方便的实用程序 (Windows)

实用程序介绍	96
Configuration Tool (配置工具).....	97
Oki Storage Device Manager (OKI 存储设备管理器)	104
PS Gamma Adjuster	109
删除实用程序	112

实用程序介绍

在此介绍可优化所使用的 Windows 环境的实用程序。

实用程序名称	功能	适用机型	存放位置	参考页
Configuration Tool	可确认打印机的网络设置与状态。还可更改 IP 地址。	B840 B820	随机 CD-ROM 光盘	97
Okī 存储设备管理器	设置打印机的闪存、注册或删除格式文档的实用程序。	B840 B820	从 OKI Data 公司主页下载。	104
PS Gamma Adjuster	可以调整打印机的半色调浓度，以及照片的打印浓度。	B840	随机 CD-ROM 光盘	109
网页浏览器	可在 Web 画面上远程操作打印机菜单或网络设定。	B840 B820	—	121
OKI LPR 实用程序	通过该软件可进行网络连接打印及任务的管理，并可用来确认打印机状态。	B840 B820	随机 CD-ROM 光盘	164
网络扩展	可以使用打印机驱动程序确认打印机的设置项目，并可设置打印机选项的构成。	B840 B820	随机 CD-ROM 光盘	172
网卡安装工具	可确认打印机的网络设置与状态。还可更改 IP 地址。	B840 B820	随机 CD-ROM 光盘	175
TELNET	可以使用 TELNET 进行打印机的网络设置。	B840 B820	—	183

实用程序名称	功能	适用机型	存放位置	参考页
PrintSuperVision	以网页为基础对网络连接的打印机进行管理的应用程序。可对多台打印机的设置信息和消耗品信息进行确认。	B840 B820	随机 CD-ROM 光盘	—
Web Driver Installer	显示连接于网络的打印机、下载打印机驱动程序安装组件、安装于客户计算机上的 Web 应用程序。	B840 B820	从 OKI Data 公司主页下载。	—
作业账户服务器端	可按用户对从计算机上打印的作业设置不同的打印限制，并能以记录的形式获取打印信息。	B840 B820	随机 CD-ROM 光盘	—
作业账户客户端	可在打印机驱动程序上设置 Job Account ID，以便使用 Print Job Accounting 识别用户。	B840 B820	随机 CD-ROM 光盘	—

Configuration Tool (配置工具)

Configuration Tool (配置工具) 是显示打印机信息、更改打印机的设置, 并管理打印机的实用程序。

运行环境

运行 Windows 7/Windows Vista/Windows Server 2008/
Windows Server 2008 R2/Windows XP/Windows Server 2003/
Windows 2000, 并安装有 Internet Explorer 5.5 以上版本的计算机

- 注意**
- 安装时必须具有计算机管理员的权限。
 - 因用户的设置差异, 部分功能可能无法使用。此时, 请以管理员权限登录计算机。
 - 对于 Windows 2000, 无须安装 Service Pack4 及 KB891861 (<http://support.microsoft.com/?kbid=891861>)。

安装方法

- ① 将随机“CD-ROM 光盘”插入到光驱中。
- ② 单击 [可选软件] - [Configuration Tool]。
- ③ 选择需要安装的插件。



- 注释**
- Network Setting 插件
设置 IP 地址与重启打印机, 并显示 Web 页面。
 - 安装后会被添加到 Plug-in 菜单。
 - 插件也可在今后追加安装。

- ④ 指定安装位置的文件夹。
- ⑤ 单击 [安装] 按钮。
- ⑥ 显示 [安装完成。] 信息后, 单击 [关闭] 按钮。
显示提示重启画面, 请按画面的指示重新启动计算机。

主要的使用方法

首次启动时 / 添加打印机时

首次启动 Configuration Tool 或新添加打印机时, 需在 Configuration Tool 中注册打印机。

- ① 选择 [开始] - [所有程序] (Windows 2000 中选择 [程序]) - [Okidata] - [Configuration Tool] - [Configuration Tool]。
- ② 选择 [工具] 菜单中的 [注册设备], 搜索可以注册的打印机。



- 注释** • 若想更改所使用打印机的检索范围时,选择 [工具] 菜单中的 [环境设置]。输入检索范围后单击 [确定] 按钮。



- ③ 选中需要设置和管理的打印机的复选框,单击 [注册] 按钮。



- ④ 单击窗口右上角的 或单击 [取消] 按钮,关闭 [注册设备] 的画面。

• 参阅打印机信息

- ① 在 [已注册设备列表] 中,单击需要查看信息的打印机。



- ② 显示打印机的状态与信息。

- 注释** • 若要更新信息,单击 [更新设备信息]。
• 设备状态在打印机连接于网络时显示。

• Network Setting 菜单

安装了 Network Setting 插件时显示。可以设置所使用打印机的 IP 地址,指定设备设置 (Web) 开启 / 关闭,并可设置显示 Web 网页。

- ① 单击菜单中的 [插件] - [Network Setting]。显示 Network Setting 的主画面。



• 搜索网络上的打印机

① 单击 [环境设置] 按钮。



② 输入搜索条件后，单击 [确定] 按钮。

注释

- IP 地址最多可输入 16 位。
- 若选中 [搜索本地子网] 复选框，则可搜索处于同一网段的设备。
- 若想手动搜索打印机时，可以添加所要搜索打印机的 IP 地址。



③ 单击 [搜索设备] 按钮，开始搜索网络上的打印机。

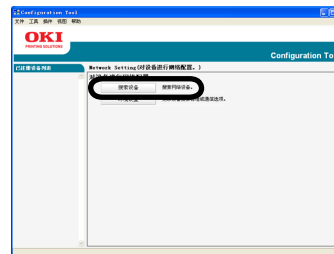

注释

- 在 Windows 7/Windows Vista/Windows Server 2008/Windows Server 2008 R2/Windows XP/Windows Server 2003 上进行搜索时，若显示 [Windows 安全警报]，请单击 [解除阻止] 按钮。

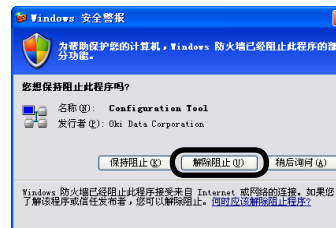

④ 搜索连接于网络上的打印机，从一览中选择需要进行设置的打印机。

• 开始打印机的网络设置

① 在一览表中参阅 IP 地址或 MAC 地址，选择需要进行设置的打印机。

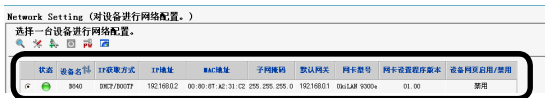

- 注释**
- MAC 地址显示在网络配置信息表上。(安装篇)
 - 对于初始设置，IP 地址的获取方法为 [DHCP/BOOTP]。若网络上使用 DHCP/BOOTP 服务器时，则显示从服务器上获取到的 IP 地址。

② 单击  [设备设置] 图标。



③ 输入必要的项目后，单击 [确定] 按钮。



④ 在 [密码] 栏中输入密码后，单击 [确定] 按钮。



- 注释**
- 对于初始设置，密码为步骤①中参阅的“MAC 地址”的后 6 位。本例中的密码为“A231C2”。
 - 输入密码后，画面显示为 [●●●●●●]。
 - 密码中含有英文字母时，请区分大小写正确输入。

⑤ 将③中输入的信息设置到打印机，并注册到 Configuration Tool。

- 在 Configuration Tool 中注册完成后，将显示以下信息。

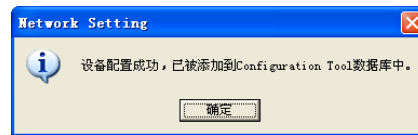

- 如果设定的打印机已经在 Configuration Tool 注册过，则显示以下的信息，进行 Configuration Tool 的信息更新。



- ⑥ 单击 [确定]，开始重启打印机，设定的打印机的状态变为 ● (红色) (平时为 ● (绿色))。



- ⑦ 打印机重启成功后，设定的打印机的状态变回 ● (绿色)。

• 进行 Web 设置

- ① 在一览表中参阅 IP 地址或 MAC 地址，选择需要进行设置的打印机。



- 注释**
- MAC 地址显示在网络配置信息单上。(安装篇)
 - 对于初始设置，IP 地址的获取方法为 [DHCP/BOOTP]。若网络上使用 DHCP/BOOTP 服务器时，将显示从服务器上获取到的 IP 地址。

- ② 单击  [设备设置] 图标。



- ③ 选中 [设备设置 (网页) - 启用] 的复选框，单击 [确定] 按钮。



- ④ 在 [密码] 栏中输入密码后，单击 [确定] 按钮。



- 注释**
- 对于初始设置，密码为步骤①中参阅的“MAC 地址”的后 6 位。本例中的密码为“A231C2”。
 - 输入密码后，画面显示为 [●●●●●●]。
 - 密码中含有英文字母时，请区分大小写正确输入。

- ⑤ 若已正常设置，将显示以下画面。



- ⑥ 单击 [确定]，开始重启打印机，设定的打印机的状态变为 ● (红色) (平时为 ● (绿色))。



- ⑦ 打印机重启成功后，设定的打印机的状态变回 ● (绿色)。

• 显示 Web 网页

- ① 单击 [显示网页] 图标，可显示所选打印机的 Web 网页。



• 更改网络密码

- ① 在一览表中参阅 IP 地址或 MAC 地址，选择需要进行设置的打印机。



注释

- MAC 地址显示在网络配置信息单上。(安装篇)
- 对于初始设置，IP 地址的获取方式为 [DHCP/BOOTP]。若网络上使用 DHCP/BOOTP 服务器时，将显示从服务器上获取到的 IP 地址。

- ② 单击 [更改密码] 图标。



③ 输入当前密码与新密码后，单击 [确定] 按钮。



注释

- 对于初始设置，密码为步骤①中参阅的“MAC 地址”的后 6 位。本例中的密码为“A231C2”。
- 输入密码后，画面显示为 [●●●●●●]。
- 密码中含有英文字母时，请区分大小写正确输入。

④ 若已正常设置，将显示以下画面。



• 更改打印机信息的显示顺序

分别单击状态、设备名、IP 获取方式、IP 地址、MAC 地址、子网掩码、默认网关、网卡型号、网卡设置程序版本、设备网页启用/禁用等栏目，在所单击栏目的设定值基础上，更改排列顺序信息。



Oki Storage Device Manager (OKI 存储设备管理器)

设置打印机的闪存、注册或删除格式数据的实用程序。

- 注意**
- Oki Storage Device Manager (OKI 存储设备管理器) 未存放于随机“CD-ROM 光盘”。请从 OKI Data 公司主页下载。

运行环境

运行 Windows 7/Windows Vista/Windows Server 2008/
Windows Server 2008 R2/Windows XP/Windows Server 2003/
Windows 2000 的计算机
安装了 Internet Explorer 4.0 以上版本

安装

- ① 双击从 OKI Data 公司主页下载的文件。
- ② 按照画面指示进行安装操作。

主要的使用方法

启动

- ① 选择 [开始] - [所有程序] (Windows 2000 中 选择 [程序]) - [Okidata] - [Oki Storage Device Manager] - [Oki Storage Device Manager]。

注册格式

- ① 在“端口”中选择 [FILE:]。
  “打印到文件” (64 页)
- ② 启动应用程序，创建在打印机中注册的格式。

- ③ 选择 [文件] 菜单中的 [打印]。

使用 PCL 打印机驱动程序的用户直接进入⑦。

- ④ 单击 [首选项] 按钮。(Windows 2000 中无需此操作。)

- ⑤ 单击 [作业选项] 选项卡中的 [叠加打印]，选择 [创建格式]。

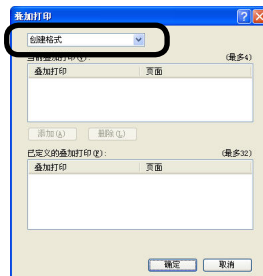

- ⑥ 单击 [确定] 按钮 2 次，然后单击 [打印]。

- ⑦ 输入要保存的文件名，选择保存位置。

- ⑧ 恢复 [端口] 的原始设置。

- ⑨ 启动 Oki Storage Device Manager。

- ⑩ 在 [SDM - Printer Discovery] 画面上选择打印机的连接端口，单击 [Start]。

- ⑪ 单击 [Exit]。

- ⑫ 在 [Projects] 菜单中选择 [New Project]。

- ⑬ 在 [Projects] 菜单中选择 [Add File to Project]，选择已创建好的格式文件。

将格式文件添加至 Project 中。

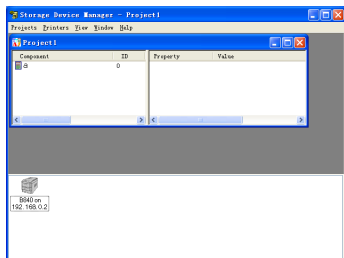

- ⑭ 双击在 Project 中创建的格式文件，在 [ID] 中输入任意数字，单击 [OK]。

注释 • 使用 PS 打印机驱动程序时，输入 [Name]。

注意 • 使用 PS 打印机驱动程序时，若没有搭载 SD 内存卡，请将 [Volume] 由 “%disk0%” 改为 “%flash0%”。除此以外，请不要更改 “Volume” 和 “Path”。

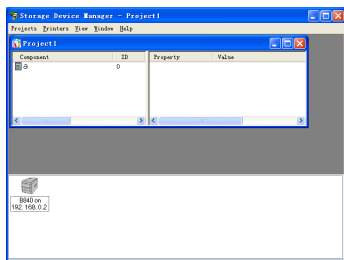

- ⑮ 在下拉菜单中选择打印机，从 [Projects] 菜单中选择 [Send Project Files to Printer]。格式文件被注册到打印机中。

- ⑯ 在完成画面中单击 [OK]。

- ⑰ 退出 Oki Storage Device Manager。

- 确认 SD 内存卡（可选项）与闪存的可用容量

- ① 启动 Oki Storage Device Manager。

☞ “启动”（104 页）

- ② 在 [SDM - Printer Discovery] 画面上选择打印机的连接端口，单击 [Start]。

- ③ 单击 [Stop]。

- ④ 单击 [Exit]。

- ⑤ 在下拉菜单中选择打印机，从 [Printers] 菜单中选择 [Show Resource]。

- ⑥ SD 内存卡时选择 [SD0]，闪存时选择 [FLASH0]。

注释 • 没有搭载 SD 内存卡时，不会显示 [SD0]。

- ⑦ 选择 [View] 菜单中的 [Details]。

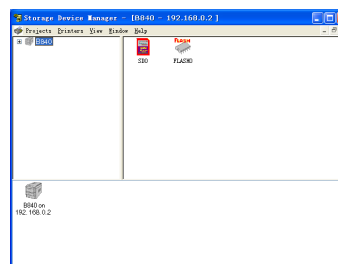

- ⑧ 在用途栏中显示分区的类型，在可用空间栏中以 Byte 为单位显示了各分区的可用容量。

注释 • 虽然 [PS] 与 [MIX] 分别显示，但表示的是相同分区。

Volume	Size	Free Space	Location	Label	Status
Volume 2:	10485760	3244032	FLASH0	MIX	READ-WRITE
Volume 2: flash0%	10485760	3244032	FLASH0	PS	READ-WRITE

• 确保闪存的可用容量

- ① 启动 Oki Storage Device Manager。

☞ “启动” (104 页)

- ② 在 [SDM - Printer Discovery] 画面上选择打印机的连接端口，单击 [Start]。

- ③ 单击 [Exit]。

- ④ 在下拉菜单中选择打印机。选择 [Printers] 菜单中的 [Administrator Functions]。

- ⑤ 在 [Enter Password] 栏中，输入管理员密码。

注释 • 密码的初始值为 [PASSWORD]。

- ⑥ 单击 [Initialise File System [FORMAT Volume(S)]]。

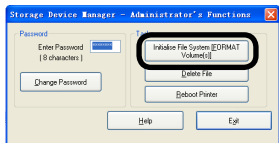

- ⑦ 从列表中选择 Flash 分区，单击 [Entire Flash Memory]。

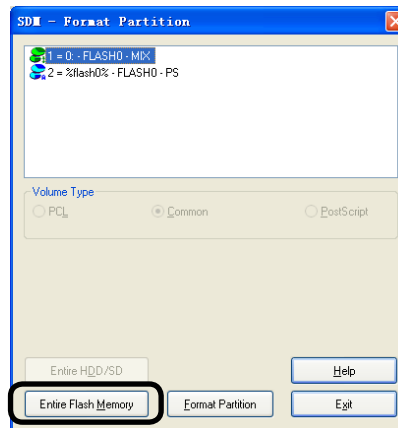

- ⑧ 在初始化确认画面中，单击 [是]。

- ⑨ 在关闭确认画面中单击 [OK]。

- ⑩ 在完成画面中单击 [OK]。

- ⑪ 关闭 (O) / 打开 (I) 打印机的电源。

☞ “关闭电源” (安装篇)

• 初始化闪存

① 启动 Oki Storage Device Manager。

👉 “启动” (104 页)

② 在 [SDM - Printer Discovery] 画面上选择打印机的连接端口，单击 [Start]。

③ 单击 [Exit]。

④ 在下拉菜单中选择打印机，从 [Printers] 菜单中选择 [Administrator Functions]。

⑤ 在 [Enter Password] 栏中，输入管理员密码。

注释 • 密码的初始值为 [PASSWORD]。

⑥ 单击 [Initialise File System [FORMAT Volume(S)]]。

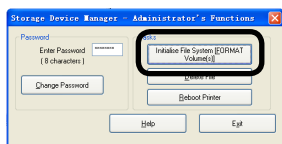

⑦ 进行初始化时，单击 [Entire Flash Memory]。
若想格式化特定分区时，从列表中选择需要格式化的分区，然后单击 [Format Partition]。

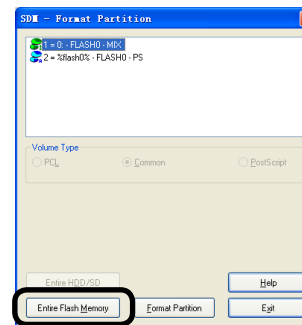

⑧ 在初始化确认画面中，单击 [是]。

⑨ 在关闭确认画面中单击 [是]。

⑩ 在完成画面中单击 [OK]。

⑪ 关闭 (O) / 打开 (I) 打印机的电源。

👉 “关闭电源” (安装篇)

• 初始化 SD 内存卡

① 启动 Oki Storage Device Manager。

☞ “启动” (104 页)

② 在 [SDM - Printer Discovery] 画面上选择打印机的连接端口，单击 [Start]。

③ 单击 [Exit]。

④ 在下拉菜单中选择打印机，从 [Printers] 菜单中选择 [Administrator Functions]。

⑤ 在 [Enter Password] 栏中，输入管理员密码。

注释 • 密码的初始值为 [PASSWORD]。

⑥ 单击 [Initialise File System [FORMAT Volume(S)]]。

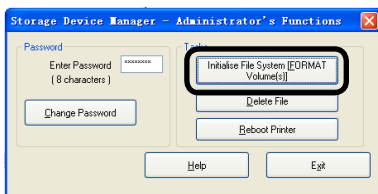

⑦ 进行初始化时，单击 [Entire HDD/SD]。

若将格式化特定分区时，从列表中选择需要格式化的分区，然后单击 [Format Partition]。

若想更改分区的用途时，从列表中选择需要格式化的分区后，在 [Volume Type] 中选择设置分区的类型，然后再单击 [Format Partition]。

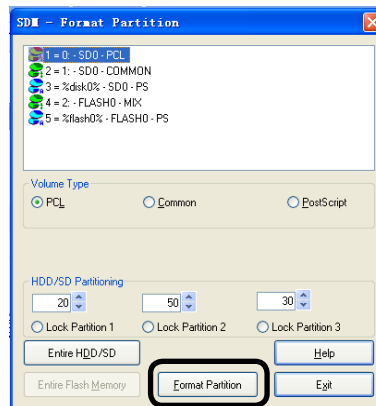

⑧ 在初始化确认画面中，单击 [是]。

⑨ 在关闭确认画面中单击 [是]。

⑩ 在完成画面中单击 [OK]。

⑪ 关闭 (O) / 打开 (I) 打印机的电源。

☞ “关闭电源” (安装篇)

PS Gamma Adjuster

可以调整打印机的半色调浓度，以及照片的打印浓度。

- 注意**
- 使用半色调调整时，打印速度有可能变慢。因此，若想优先考虑打印速度时，请在 [半色调调整] 中，选择 [不指定]。
 - 有些应用程序是在打印时指定网点增益补正与半色调调整，另外，有的应用程序在 EPS 文件中包括该设定功能。若想在应用程序上使用该功能时，请在 [半色调调整] 中，选择 [不指定]。

运行环境

运行 Windows 7/Windows Vista/Windows XP/Windows 2000/
Windows Server 2008/Windows Server 2008 R2/
Windows Server 2003 的计算机

- 注意**
- 安装时必须具有计算机管理员的权限。

安装

- ① 打开打印机的电源 (I)。
- ② 确认 Windows 已启动，将打印机随机“CD-ROM 光盘”插入到计算机的光驱中。

启动安装程序。

- ③ 选择 [OKI B840]，单击 [下一步] 按钮。



- ④ 仔细阅读 [软件许可协议]，然后单击 [我同意] 按钮。

- ⑤ 单击 [可选软件]。



- ⑥ 单击 [PS Gamma Adjuster]。



- ⑦ 单击 [下一步] 按钮。
- ⑧ 确认安装路径, 单击 [下一步] 按钮。
- ⑨ 确认文件夹名, 单击 [下一步] 按钮。
- ⑩ 单击 [完成] 按钮。

■ 主要的使用方法

• 启动

- ① 选择 [开始] - [所有程序] (Windows 2000 为 [程序]) - [Okidata] - [PS Gamma Adjuster]。

• 调整照片的打印浓度

- ① 启动 PS Gamma Adjuster。
- ② 在 [Select Printer] 中选择打印机。

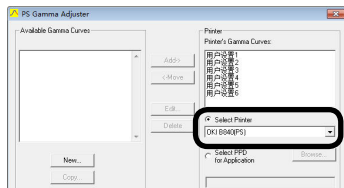

- 注释**
- 有的应用程序 (Adobe PageMaker 等) 打印时需使用单独准备的 PPD 文件。此时, 选择 [Select PPD for Application], 单击 [Browse], 选择应用程序使用的 PPD 文件。

- ③ 单击 [New] 按钮。
- ④ 采用以下任一种方法, 调整半色调, 在 [Gamma Curve Name] 中输入名称, 然后单击 [OK] 按钮。

- 注释**
- 直接调整图表曲线。
拖动曲线, 或在曲线上单击。移动控制点进行调整。
 - 输入 Gamma 值。
输入 Gamma 值后, 单击 [Gamma Setting] 按钮。自动用 13 个点生成平滑的曲线, 进行半色调调整。设定值可在 0.01 到 99.99 间指定。大于 1.0 的值半色调淡, 小于 1.0 的值半色调浓。
 - 在各浓度文本框中输入设定值。

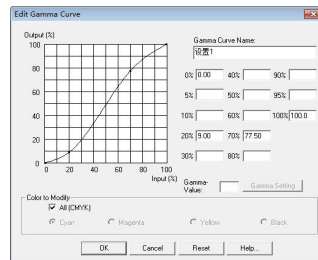

- ⑤ 单击 [Add ->] 按钮。
半色调调整名称将显示于 [Printer] 的 [Printer's Gamma Curve :] 中。

- 注释**
- PS 半色调调整实用程序的 [Select Printer] 列表中, 将显示机型名称。[打印机与传真] (Windows 2000 中则为 [打印机]) 文件夹中若存在多台同一机型打印机时, 注册的 [Gamma Curve Name] 将适用于所有同一机型的打印机。

⑥ 单击 [Apply] 按钮。

注释 • 每个 PPD 文件最多可注册 6 个 [Printer's Gamma Curve :]。

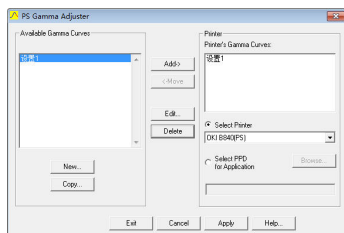

⑦ 在 PPD 中注册完成画面中单击 [OK] 按钮。

⑧ 单击 [Exit] 按钮，关闭 PS 半色调调整实用程序。

注意 • [Gamma Curve Name]注册成功后,有时在打印机驱动程序的[纸张 / 质量]选项卡中并没有显示 [自定义校准] 菜单或其内容。此时,请重启计算机。
• [Gamma Curve Name] 注册前启动的应用程序,请在打印前重启。

⑨ 打开准备打印的文件。

⑩ 选择 [文件] 菜单中的 [打印]。

⑪ 单击 [首选项] 按钮。(Windows 2000 中无需此操作。)

⑫ 单击 [布局] 选项卡中的 [高级] 按钮。

⑬ 在 [自定义校准] 中,选择在④创建的 [Gamma Curve Name] 后开始打印。

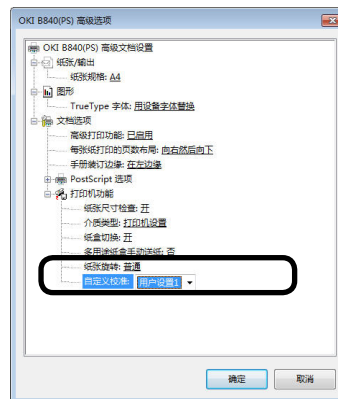

删除实用程序

• 使用 Windows 7/Windows Vista/Windows Server 2008 的用户

- ① 选择 [开始] - [控制面板], 单击 [程序和功能]。
- ② 选择要删除的程序, 单击 [卸载]。
- ③ 显示 [用户帐户控制] 画面, 单击 [继续]。
- ④ 按照画面指示进行操作。

• 使用 Windows XP/Windows Server 2003 的用户

- ① 选择 [开始] - [控制面板], 单击 [添加或删除程序]。
- ② 选择要删除的程序, 单击 [删除]。
- ③ 按照画面指示进行操作。

• 使用 Windows 2000 的用户

- ① 选择 [开始] - [设置] - [控制面板], 双击 [安装或卸载程序]。
- ② 选择要删除的程序, 单击 [变更与删除]。
- ③ 按照画面指示进行操作。在 [安装或卸载程序] 中进行。

第 7 章 方便的实用程序 (Macintosh)

实用程序介绍	114
PS Gamma Adjuster	115

实用程序介绍

在此介绍可优化所使用的 Macintosh 环境的实用程序。

实用程序名称	功能	应用机型	运行环境	存放位置	参考页
网页浏览器	可开始打印机的网络设置与菜单设置。	B840 B820	Mac OS X	—	121
PS Gamma Adjuster	可以调整打印机的半色调浓度，以及照片的打印浓度。	B840	Mac OS X	随机 CD-ROM 光盘	115
网卡安装工具	可进行打印机的网络设置，以及显示 Web 浏览器。	B840 B820	Mac OS X	随机 CD-ROM 光盘	180
TELNET	可以使用 TELNET 进行打印机的网络设置。	B840 B820	Mac OS X	—	183
Print Job Accounting	在打印机驱动程序上设置用户名与用户 ID。	B840	Mac OS X	随机 CD-ROM 光盘	—

PS Gamma Adjuster

可以调整打印机的半色调浓度，以及照片的打印浓度。

- 注意**
- 使用半色调调整时，打印速度有可能变慢。因此，若想优先考虑打印速度时，请在 [Adjust Halftone] 中，选择 [None]。
 - 有些应用程序是在打印时指定网点增益校正与半色调调整，另外，也有些在 EPS 文件中包括了该设定功能的应用软件。若想在应用程序上使用该功能时，请在 [Adjust Halftone] 中，选择 [None]。

运行环境

运行 Mac OS X 10.3.9 ~ 10.6 的 Macintosh

主要的使用方法

调整照片的打印浓度

- ① 将随机“CD-ROM 光盘”插入到光驱中。
- ② 双击 [Utility] - [Halftone] - [PS Gamma Adjuster]。



- ③ 单击 [New]。

- ④ 采用以下任一种方法，调整半色调，在 [Gamma Curve Name] 中输入名称，然后单击 [Save]。

- 注释**
- 直接调整图表曲线。
拖动曲线，或在曲线上单击。移动控制点进行调整。
 - 输入 Gamma 值。
输入 Gamma 值后，单击 [Gamma Setting] 按钮。自动用 13 个点生成平滑的曲线，进行半色调调整。设定值可在 0.01 到 99.99 间指定。大于 1.0 的值半色调淡，小于 1.0 的值半色调浓。
 - 在各浓度文本框中输入数值。

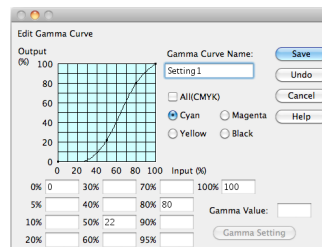

- ⑤ 确认是否选择了需要注册半色调调整的 PPD 文件。
若想选择另外的 PPD 文件时，单击 [Select PPD]。然后选择目标 PPD 文件。
- ⑥ 单击 [Add ->]。
新的半色调调整名称将显示于右侧的注册一览中。

- ⑦ 单击 [Save]。若显示“认证”画面时，请输入拥有管理员权限的用户名与密码。

注册一览中显示的半色调调整名称被注册到所选择的 PPD 文件。

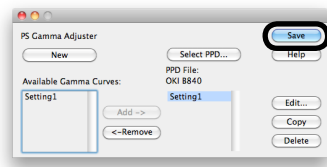

- ⑧ 关闭 PS Gamma Adjuster。
- ⑨ 暂时删除在 [打印机设置实用程序] 中注册的进行半色调调整的打印机，然后重新注册。
- ⑩ 打开准备打印的文件。
- ⑪ 选择 [文件] 菜单中的 [打印]。
- ⑫ 在 [打印机特性] 面板的 [作业选项] 功能设置下的 [Adjust Halftone] 中，选择在步骤③中创建的“Gamma Curve Name”后开始打印。

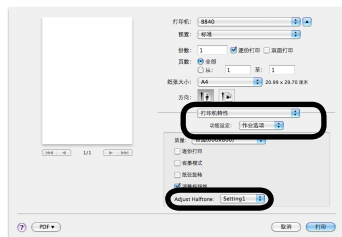

第 8 章 关于网络







网络功能的初始化	118
使用 SNMP	118
使用 IPv6	119
网页浏览器 (Windows/Macintosh 相同)	121
OKI LPR 实用程序 (使用 Windows 的用户)	164
网络扩展实用程序 (使用 Windows 的用户)	172
网卡安装工具 (使用 Windows 的用户)	175
网卡安装工具 (使用 Macintosh 的用户)	180
TELNET (Windows/Mac OS X 相同)	183

注意

- 本章中，有关 Windows 中的操作以使用 [写字板]、Mac OS X 中的操作以使用 [文本编辑] 为例进行说明。
- 因应用程序不同，操作步骤或屏幕画面可能会稍有不同。
- 关于打印机驱动程序或实用程序的各项设置，详情请参见“联机帮助”。
- 因打印机驱动程序或实用程序的版本不同，本部分记述可能会稍有不同。
- Mac OS X 10.6 版本下，若在 64 位应用程序上使用 PCL 打印机驱动程序打印时，请务必确认应用程序中的 [查看信息] (或 [详细信息]) - [一般信息] 内的 [在 32 位模式下打开]，再启动应用程序。

网络功能的初始化

所有的网络设置项目将全部还原为初始值。

- ① 确定 LCD 显示屏上显示 [ONLINE]。
- ② 重复按  按钮或  按钮数次，显示 [NETWORK MENU]，然后按  确定按钮。
- ③ 重复按  按钮或  按钮数次，显示 [FACTORY DEFAULTS]，然后按  确定按钮。

使用 SNMP

安装了 SNMP 代理。可以利用市场上销售的 SNMP 管理站查看或更改打印机的设定值。

可使用 SNMP 管理站查看或更改的设置项目称为 MIB，B820dn/B840dn 支持 MIB-II 及 OkiData 个人 MIB。关于 OkiData 个人 MIB，请参阅打印机随机所附的“CD-ROM 光盘”里的 [MISC] - [Mib] 文件夹下的“Readme-j.txt”。

使用 IPv6

安装了 IPv6 的功能。

IPv6 地址自动获取，无法手动设置。

IPv6 支持以下协议。

打印：LPD、Port9100、IPP、FTP

设置：HTTP、Telnet、SNMPv1/v3

SMTP 传输、IP 过滤、WINS 注册、SNMP Trap 等仅支持 IPv4。

可以在本打印机上正常运行的应用软件如下表所示。

注意 • 在 Windows XP 中，若要使用 IPv6，则需另外安装 IPv6。

协议	应用程序	使用条件
LPD	Windows 7 Windows Vista Windows XP 命令提示符的 LPR	(1) 通过 hosts 文件的编辑或 DNS 服务器，可实现 在主机名称上的指定。 (2) 但是，若在 Telnet 中设置为仅支持 IPv6 时，则 无法使用 DNS 服务器实现在主机名称上的指定。 (3) 另外，当指定本地连接地址（以“fe80”打头的 地址）进行连接时，无法进行在主机名称上的指 定。
Port9100	Windows 7 Windows Vista Redhat Linux 9.0 LPRng	(1) 通过 hosts 文件的编辑或 DNS 服务器，可实现 在主机名称上的指定。 (2) 但是，若在 Telnet 中设置为仅支持 IPv6 时，则 无法使用 DNS 服务器实现在主机名称上的指定。 (3) 另外，当指定本地连接地址（以“fe80”打头的 地址）进行连接时，无法进行在主机名称上的指 定。

协议	应用程序	使用条件
FTP	Windows 7 Windows Vista Windows XP 命令提示符的 FTP	(1) 通过 hosts 文件的编辑或 DNS 服务器，可实现 在主机名称上的指定。 (2) 但是，若在 Telnet 中设置为仅支持 IPv6 时，则 无法使用 DNS 服务器实现在主机名称上的指定。 (3) 另外，当指定本地连接地址（以“fe80”打头的 地址）进行连接时，无法进行在主机名称上的指 定。
	Mac OS X 从终端来的 FTP	(1) 通过 hosts 文件的编辑或 DNS 服务器，可实现 在主机名称上的指定。 (2) 但是，若在 Telnet 中设置为仅支持 IPv6 时，则 无法使用 DNS 服务器实现在主机名称上的指定。 (3) 另外，当指定本地连接地址（以“fe80”打头的 地址）进行连接时，无法进行在主机名称上的指 定。
HTTP	Windows XP Internet Explorer 6.0	(1) 仅能通过“经由 hosts 文件编辑或 DNS 服务器 的主机名称上的指定”进行连接。 (2) 但是，若在 Telnet 中设置为仅支持 IPv6 时，则 无法使用 DNS 服务器实现在主机名称上的指定。 (3) 另外，当指定为本地连接地址（以“fe80”打头 的地址）时，无法进行连接。
	Windows 7 Windows Vista Windows XP Mozilla Firefox (Ver.2.0)	(1) 需要在 IPv6 地址上加“[]”后输入。 (2) 通过 hosts 文件的编辑或 DNS 服务器，可实现 在主机名称上的指定。 (3) 但是，若在 Telnet 中设置为仅支持 IPv6 时，则 无法使用 DNS 服务器实现在主机名称上的指定。 (4) 另外，当指定本地连接地址（以“fe80”打头的 地址）进行连接时，无法进行在主机名称上的指 定。

协议	应用程序	使用条件
HTTP	Mac OS X Safari (1.2.3-v125.9)	<p>(1) 仅能通过“经由 hosts 文件编辑或 DNS 服务器的主机名称上的指定”进行连接。</p> <p>(2) 但是，若在 Telnet 中设置为仅支持 IPv6 时，则无法使用 DNS 服务器实现在主机名称上的指定。</p> <p>(3) 另外，当指定为本地连接地址（以“fe80”打头的地址）时，无法进行连接。</p>
	Mac OS X Safari (2.0-v412.2)	<p>(1) 需要在 IPv6 地址上加 “[]” 后输入。</p> <p>(2) 通过 hosts 文件的编辑或 DNS 服务器，可实现在主机名称上的指定。</p> <p>(3) 但是，若在 Telnet 中设置为仅支持 IPv6 时，则无法使用 DNS 服务器实现在主机名称上的指定。</p> <p>(4) 另外，当指定为本地连接地址（以“fe80”打头的地址）时，无法进行连接。</p>
Telnet	Windows 7 Windows Vista Windows XP 命令提示符的 Telnet	<p>(1) 通过 hosts 文件的编辑或 DNS 服务器，可实现在主机名称上的指定。</p> <p>(2) 但是，若在 Telnet 中设置为仅支持 IPv6 时，则无法使用 DNS 服务器实现在主机名称上的指定。</p> <p>(3) 另外，当指定本地连接地址（以“fe80”打头的地址）进行连接时，无法进行在主机名称上的指定。</p>
	Mac OS X 从终端来的 Telnet	<p>(1) 通过 hosts 文件的编辑或 DNS 服务器，可实现在主机名称上的指定。</p> <p>(2) 但是，若在 Telnet 中设置为仅支持 IPv6 时，则无法使用 DNS 服务器实现在主机名称上的指定。</p> <p>(3) 另外，当指定本地连接地址（以“fe80”打头的地址）进行连接时，无法进行在主机名称上的指定。</p>

■ 网页浏览器（Windows/Macintosh 相同）

可执行打印机的网络设置与菜单设置。

■ 运行环境

使用 Windows 的用户

安装了 Microsoft Internet Explorer Ver6.0 以上或 FireFox Ver3.0 以上的计算机

使用 TCP/IP 协议的计算机

- 注释**
- 请确认所使用的浏览器是否设置如下。
 - [工具] 菜单中的 [Internet 选项] - [隐私] - [设置] 设定为 [中]。

使用 Mac OS X 的用户

安装了 Safari Ver2.0 以上或 FireFox Ver3.0 以上的计算机

使用 TCP/IP 协议的计算机

■ 主要的使用方法

在此，以下述环境为例进行说明。

打印机 : B840dn

打印机的 IP 地址 : 192.168.0.2

MAC 地址 : 00:80:87:62:CA:B3

网页浏览器 : Internet Explorer 6.0

- 注释**
- MAC 地址在启动网页浏览器后，会显示于 [打印机信息]。

• 启动 / 确认打印机的状态

- ① 启动网页浏览器。
- ② 在 [地址] 栏中输入 URL “http://打印机 IP 地址/”，按回车键。

- 注意**
- 若 IP 地址中包含 1 位或 2 位的数值时，请勿在数值前添加“0”。否则会
影响网络通讯。
(例如) 正确值: http://192.168.0.2/
错误值: http://192.168.000.002/

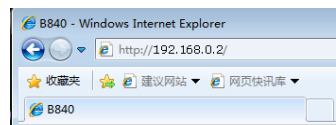

显示打印机的状态信息。

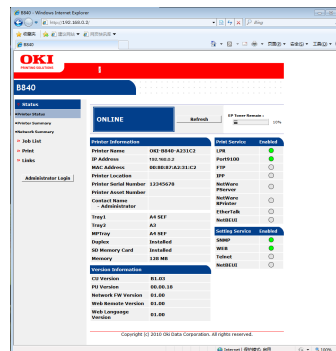

• 以管理员身份登录

① 启动网页浏览器。

☞ “启动” (121 页)

② 单击 [Administrator Login] 按钮。

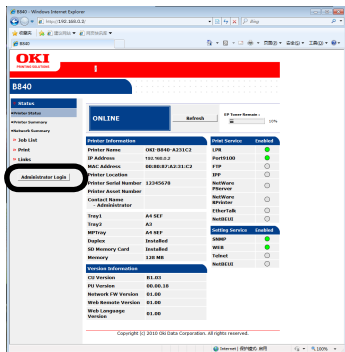

③ 在 [User] 中输入 [root]，在 [密码] 中输入当前的密码，单击 [确定]。

注释 • 密码的初始值为 [aaaaaa]。

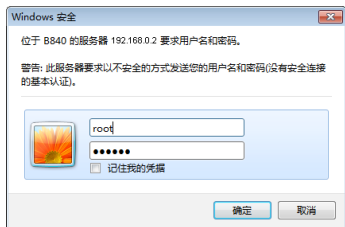

④ 设置可在网络上确认的打印机的信息，然后单击 [OK] 或 [SKIP]。

注释 • 单击 [SKIP] 时，可省略设置。
选中 [Do not show this page again.] 的复选框，然后单击 [OK] 或 [SKIP] 时，下次登录时将不再显示本页。

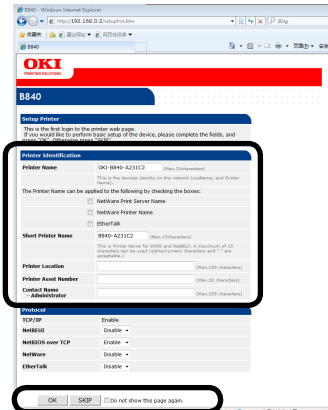

⑤ 显示如下画面。

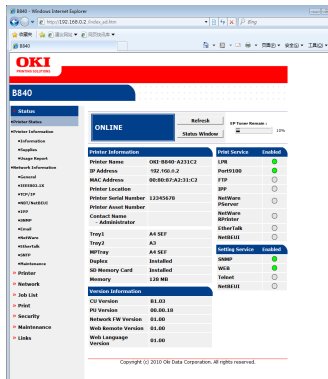

• 更改密码

可更改作为管理员登录时的密码。

① 以管理员身份登录。

☞ “以管理员身份登录” (122 页)

② 单击 [Security] 选项卡。

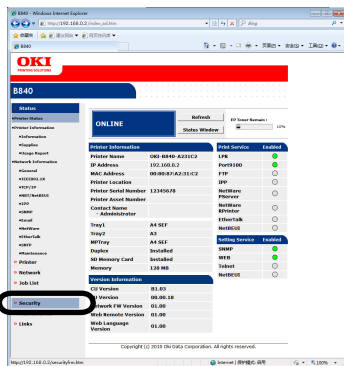

③ 单击 [Change Admin Password] 按钮。

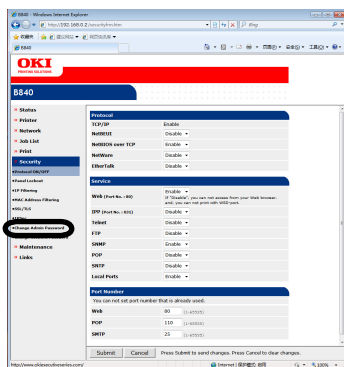

④ 在 [New Admin Password] 中输入新密码，在 [Verify Admin Password] 中再次输入新密码。

- 注意**
- 输入密码后，画面显示为 [●●●●●●]。
 - 密码请设置为 6 ~ 12 位英文字符。
 - 密码中含有英文字母时，请区分大小写正确输入。

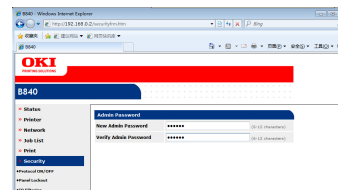

⑤ 单击 [Submit] 按钮。

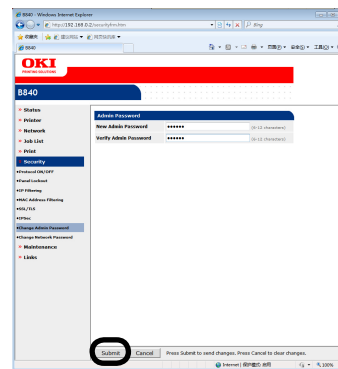

⑥ 在打印机上保存设定值，重启网络功能。输入的新密码从更改下一次设置时起生效。无需关闭 (O) / 打开 (I) 打印机的电源。

- 注意**
- 此密码与 TELNET .Configuration Tool 的 [Network Setting] 的密码不同。

• 更改打印机的设置

① 以管理员身份登录。

 “以管理员身份登录” (122 页)

② 单击 [Printer] 选项卡。

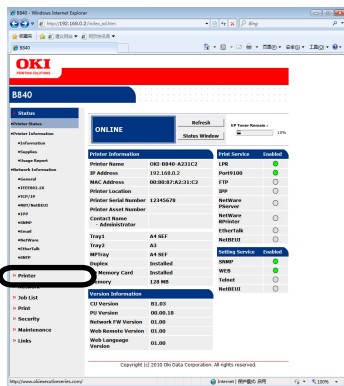

③ 单击需要变更的设置项目。

单击需要变更的设置项目，项目的详细情况将显示于右侧的框中。

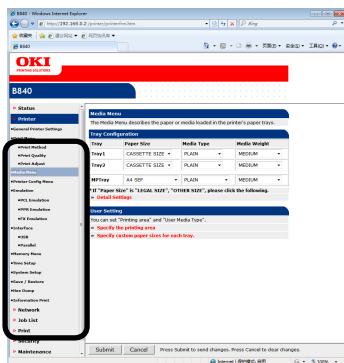

④ 设置更改结束后，单击 [Submit] 按钮。

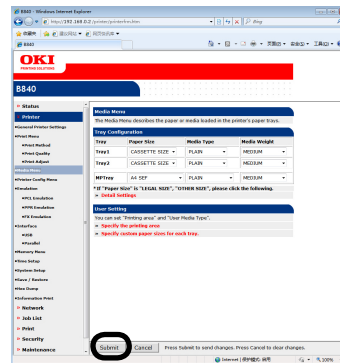

• 加密通讯 (SSL/TLS)

从网页页面上进行设置以及进行 IPP 打印时，在计算机 (客户) - 打印机之间实行加密 (采用 HTTPS 的加密通讯) 通讯。

设置方法

作为加密设置工具有以下两种。

- 1) 网页页面
- 2) TELNET (加密强度 (弱 / 标准 / 强)、仅可更改 SSL/TLS (加密) 的 ON/OFF (开启 / 关闭))

设置步骤

使用网页在打印机上制作证书的步骤。

可以制作的证书有以下 2 种类型。

- 1) 自签名证书
- 2) 认证中心证书 (制作 CSR)

注意

- 若打印机的 IP 地址在证书制成后发生了变化，则该证书将变为无效。因此，生成证书后请勿更改打印机的 IP 地址。

证书制作步骤

① 以管理员身份登录。

👉 “以管理员身份登录” (122 页)

② 单击 [Security] 选项卡。

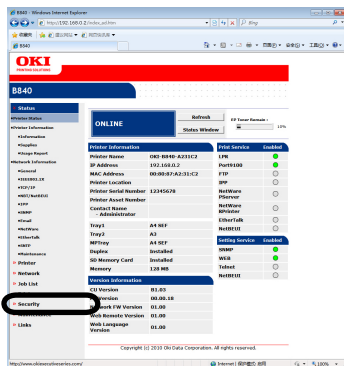

③ 单击 [SSL/TLS] 按钮。

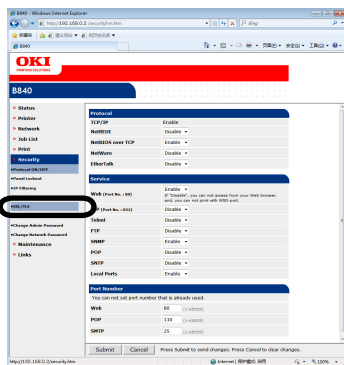

④ 将 [STEP 1] 的 [SSL/TLS] 设置为 [Enable]。

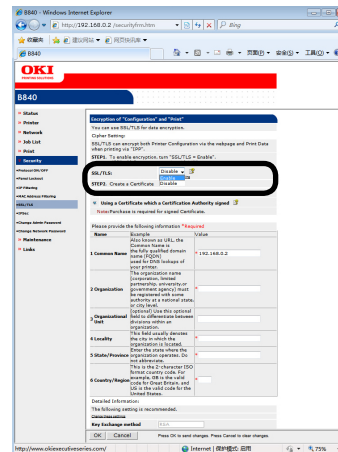

注意

• 通常请将加密程度设置为 [Standard]。若想更改加密程度时,单击 [Cipher Level Setting], 变更 [SSL/TLS] 的值。

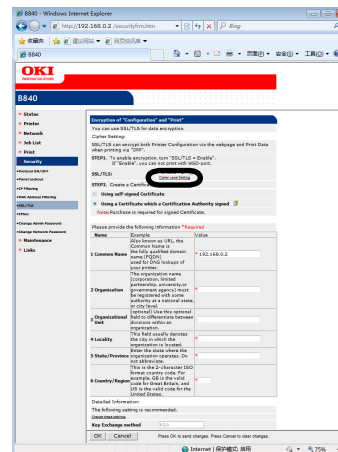

- ⑤ 输入 Common Name、Organization 等项目。
通常请勿更改密钥交换方式、密钥长度的初始值 (RSA、1024bit)。若想变更时, 单击 [Change these settings]。

注释 • 选择 [Using a Certificate which a Certification Authority signed] 时, 输入发行证书的详细信息, 具体请按认证中心的步骤操作。

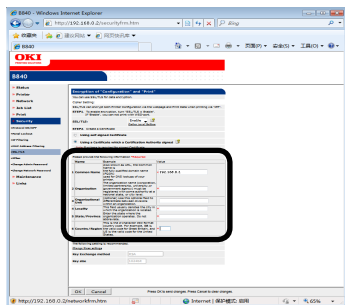

- ⑥ 单击 [OK] 按钮。

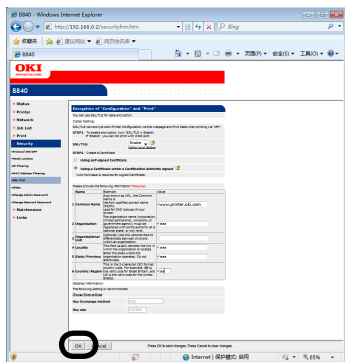

- ⑦ 显示输入信息, 确认内容后单击 [OK], 生成证书。

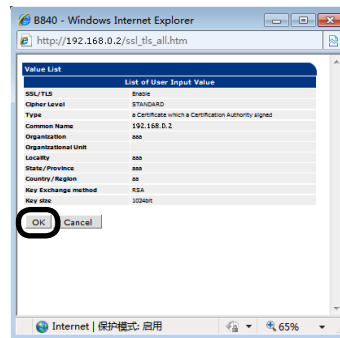

至此自签名证书制作完成。

使用认证中心证书时, 需要接着操作以下步骤。

- ⑧ 取出 CSR 发送至认证中心。
请复制文本框内 “----- BEGIN CERTIFICATE REQUEST -----” 到 “----- END CERTIFICATE REQUEST -----” 的内容。CSR 的发送方法, 因认证中心不同, 分别有粘贴到网页页面、当做文件发送、添附于邮件正文等方法。

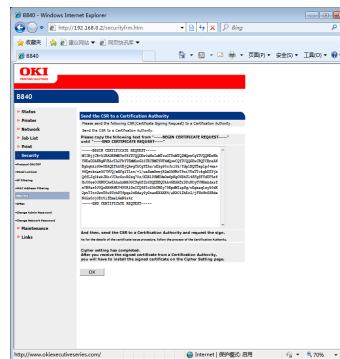

⑨ 单击 [OK]。

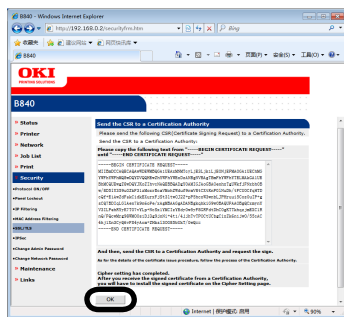

⑩ 使用网页安装认证中心发行的证书。

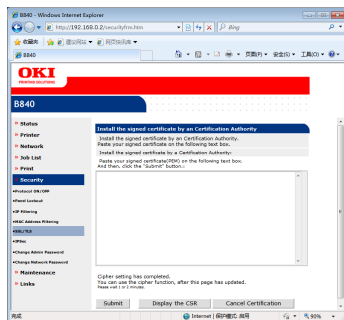

⑪ 按照①～④，显示加密（SSL/TLS）设置画面。
将所发行证书的“-----BEGIN CERTIFICATE -----”到“-----END CERTIFICATE -----”的内容，粘贴到文本框内，单击 [发送]。
至此认证中心证书制作完成。

使用方法

① 启动网页浏览器，在地址栏输入“http://打印机的IP地址”，进行连接。

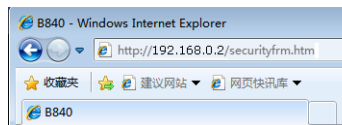

• 打印 (IPP 打印)

环境

可使用的 OS

Windows 7、Windows Server 2008、
Windows Server 2008 R2、
Windows Vista、Windows XP、
Windows Server 2003、Windows 2000、
Windows 2000 Server

① 打开计算机电源，启动 Windows。

② 启动网页浏览器，以管理员身份登录。

将网络选项卡的 [IPP] 设置为 [开启]。

 “以管理员身份登录” (122 页)

③ 添加打印机。

< 使用 Windows 7/Windows Server 2008 R2 时 >

选择 [开始] - [设备和打印机]。单击 [添加打印机]。

< 使用 Windows Vista/Windows Server 2008 时 >

单击 [开始] - [控制面板] - [打印机]。单击 [打印机和传真]。

< 使用 Windows XP 时 >

选择 [开始] - [控制面板], 单击 [打印机和其它硬件]。

单击 [或选择一个控制面板图标] 中的 [打印机和其它硬件]。

单击 [打印机任务] - [添加打印机]。

< 使用 Windows Server 2003 时 >

单击 [开始] - [打印机和其它硬件]。

双击 [添加打印机]。



④ 在 [添加打印机向导] 画面中, 单击 [下一步]。

⑤ 选择 [添加网络、无线或 Bluetooth 打印机], 单击 [下一步] 按钮。

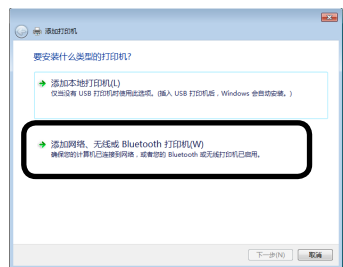

⑥ 单击 [→我需要的打印机不在列表中]。

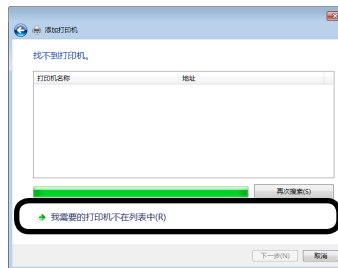

⑦ 选择 [按名称选择共享打印机], 输入 [http:// 打印机的 IP 地址 /ipp] 或 [http:// 打印机的 IP 地址 /ipp/lp], 然后单击 [下一步]。

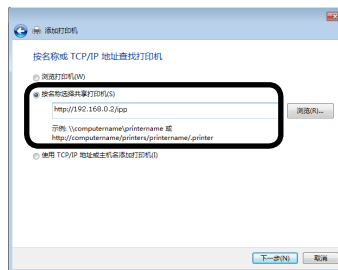

⑧ 单击 [从磁盘安装]。

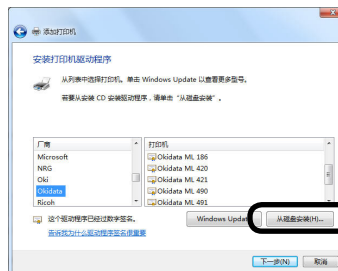

- ⑨ 将随机“CD-ROM 光盘”插入到光驱中。
- ⑩ 在 [制造商文件复制来源] 中输入如下内容后，单击 [确定] 按钮。

安装 PS 打印机驱动程序时

D:\Drivers\CHS\PS

安装 PCL 打印机驱动程序时

D:\Drivers\CHS\PCL



- 注释**
- 从支持 Postscript 的应用程序 (Adobe Illustrator 等) 中打印时，选择 PS 打印机驱动程序。
 - 从其它应用程序打印时，可选任一种。

- ⑪ 选择打印机名称，单击 [下一步]。

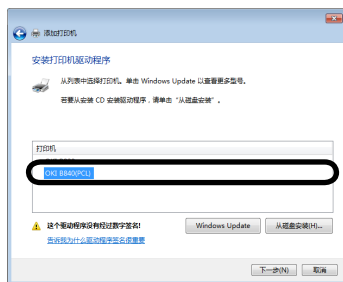

- ⑫ 单击 [下一步] 按钮。

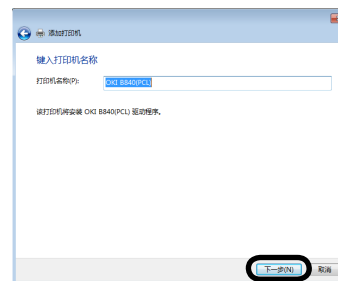

- ⑬ 需要设置为常用打印机时，选中复选框，然后单击 [完成]。



- ⑭ 选择打印机图标，单击鼠标右键，打开 [打印机属性]。



⑮ 单击 [打印测试页]。



打印出测试页面后，安装完成。

⑯ 打开准备打印的文件。

⑰ 选择 [文件] - [打印]，指定添加的 IPP 打印机，开始打印。

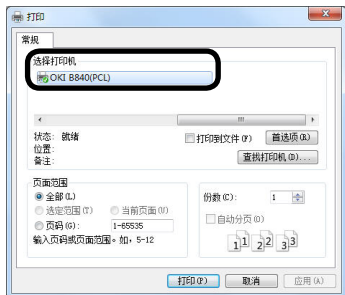

• 加密通讯 (IPSec)

可在网络层上对计算机与打印机间的通讯加密，防止信息被篡改。

- 注释**
- 在本打印机上支持的 IKE 协议为 [IKEv1]。
 - 本打印机支持的通讯模式为 [传输模式]。[隧道模式] 无法运行。
 - 开启 IPSec 后，受网络通讯状况的影响，打印机的响应有时会变慢。
 - 开启 IPSec 后，建议不要执行从多台计算机提交的网络打印等多重操作。

设置方法

在打印机上设置完成后，再到计算机上进行设置。

打印机上的设置

使用网页显示开启 IPSec 的步骤。

① 以管理员身份登录。

 “以管理员身份登录” (122 页)

② 单击 [Security] 选项卡。

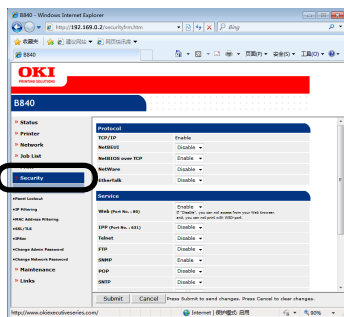

③ 单击 [IPSec] 选项卡。

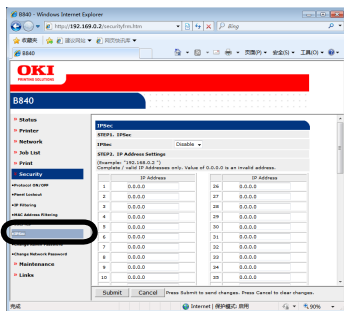

④ 在 [STEP1] 中，将 [IPSec] 设置为 Enable。

注意

- IPSec 设置为 [Enable] 后，除 [STEP2] 中设定的 IP 地址以外的一切计算机将无法访问打印机。
- 因设定值与计算机的设定值不一致等原因，导致 IPSec 设置失败时，将无法打开网页页面。此时，请使用操作面板将网络设置项目中的 [IPSec] 设置为关闭，或执行网络功能初始化，将 IPSec 关闭。

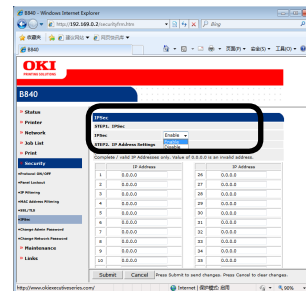

⑤ 在 [STEP2] 中，输入主机的 IP 地址。

注意

- 请使用 IP 地址设定允许开始打印 / 设置的主机。
- IPv4 地址请输入用 “.” 区分开的半角数字。
- IPv6 国际地址请输入用 “:” 区分开的半角英文字符。
- IPv6 不支持本地连接地址。
- IP 地址输入 0.0.0.0 时无效。

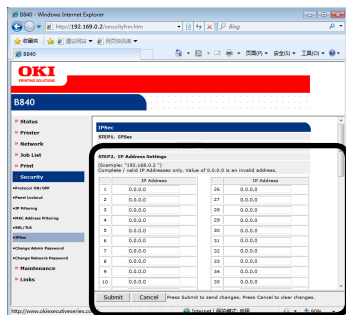

⑥ 在 [STEP3] 中，设置 Phase1 Proposal 的各种参数。
 [IKE Encryption Algorithm] 从 3DES-CBC、DES-CBC 中选择。
 [IKE Hash Algorithm] 从 SHA-1、MD5 中选择。
 [Diffie-Hellman Group] 从 Group2、Group1 中选择。
 [LifeTime] 在 600 (秒) - 86400 (秒) 范围内选择输入。

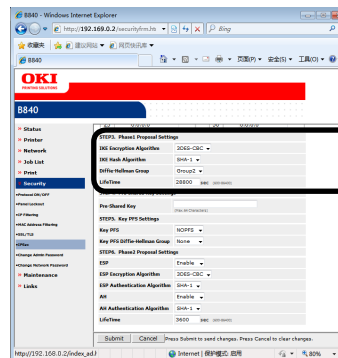

- ⑦ 在 [STEP4] 中，设置预共享密钥。
在 [Pre-Shared Key] 中，输入 1 位 - 64 位的英文字符。此处以字符串中输入 [ipsec] 为例。

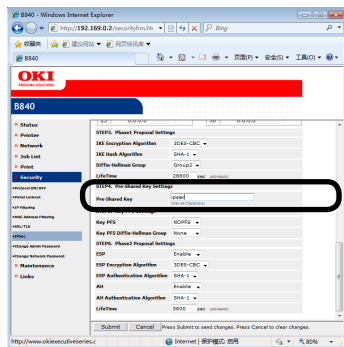

- ⑧ 在 [STEP5] 中，设置 Key PFS 密钥。
[Key PFS] 从 KEYPFS、NOPFS 中选择。

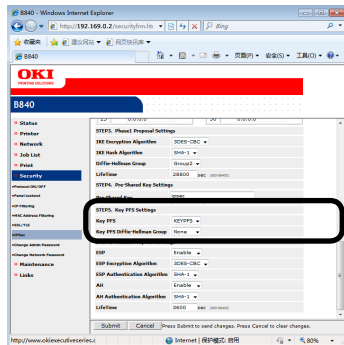

选择 [Key PFS] 时，设定以下项目。

[Key PFS Diffie-Hellman Group] 从 Group2、Group1 中选择。

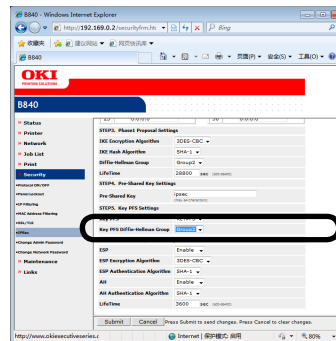

⑨ 在 [STEP6] 中，设置 Phase2 Proposal。

[ESP] 从开启、关闭中选择。

[ESP] 设定为开启时，设定以下项目。

[ESP Encryption Algorithm] 从 3DES-CBC、DES-CBC 中选择。

[ESP Authentication Algorithm] 从 SHA-1、MD5、OFF 中选择。选择 OFF 时，将不应用 ESP 认证算法。

[AH] 从开启、关闭中选择。

[AH] 设定为开启时，设置以下项目。

[AH Authentication Algorithm] 从 SHA-1、MD5 中选择。

[Life Time] 在 600 (秒) - 86400 (秒) 范围内选择输入。

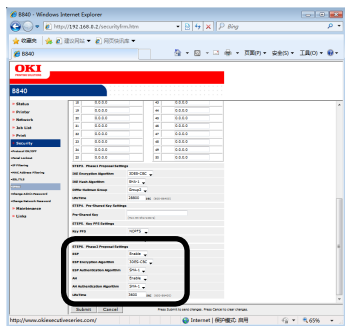

注意

• 请将 [ESP]、[AH] 中的一项或两项都设置为开启。

⑩ 单击 [Submit]。

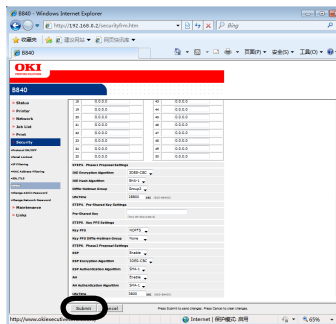

⑪ 在打印机上保存设定值，重启网络功能。

• 计算机上的设置

下面以在 Windows 7 为例进行说明。

① 单击 [控制面板] 的 [管理工具]。



② 双击 [本地安全策略]。

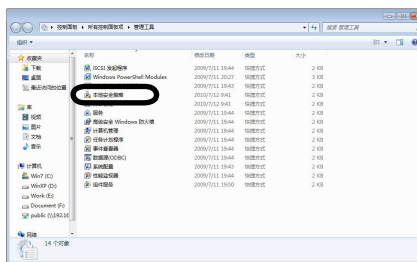

③ 单击 [IP 安全策略, 在本地计算机]。



④ 在 [操作] 菜单中选择 [创建 IP 安全策略]。



⑤ 单击 [下一步] 按钮。

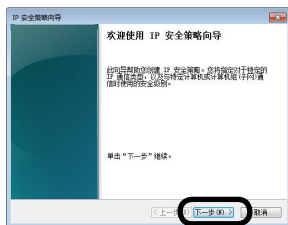

⑥ 在 [名称] 中输入将要制作的 IP 安全策略的名称, 在 [描述] 中输入将要制作的 IP 安全策略的介绍, 然后单击 [下一步]。



⑦ 取消 [激活默认响应规则] 复选框的选择, 单击 [下一步]。

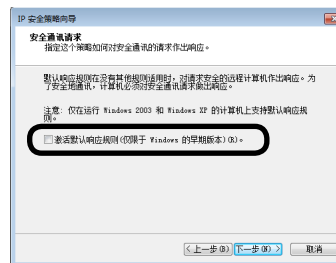

⑧ 选中 [编辑属性] 的复选框, 单击 [完成]。

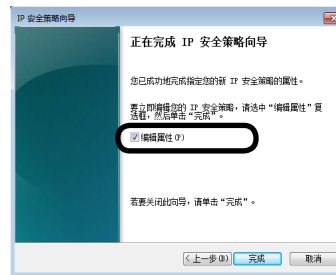

⑨ 单击 [常规] 选项卡。

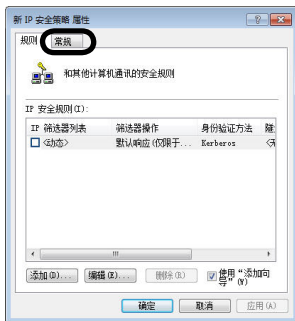

⑩ 单击 [设置] 按钮。

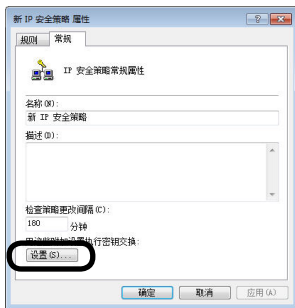

⑪ 在 [身份验证和生成新密钥间隔] (单位分钟) 中, 以分钟为单位输入以下数值, 即在“打印机上的设置”⑨ (134 页) 中与 Phase1 Proposal 生命周期相同的时间。

- 注释**
- Phase1 Proposal 的 [生命周期] 以秒为单位输入, 但此处则以分钟为单位输入。

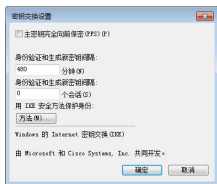

⑫ 单击 [方法] 按钮。

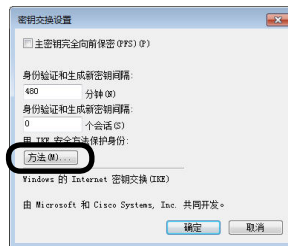

⑬ 单击 [添加] 按钮。

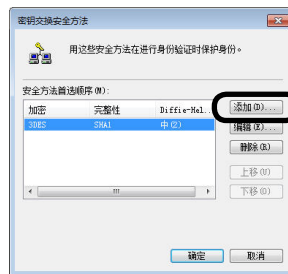

⑭ 在 [安全方法首选顺序] 中, 添加在 Phase1 Proposal 中设定的信息, 然后单击 [确定] 按钮。



⑮ 在 [密钥交换安全方法] 的画面中单击 [确定]。

注释 • 刚才添加以外的安全方法删除也无碍。

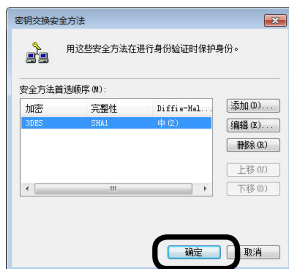

⑯ 在 [密钥交换设置] 的画面中单击 [确定]。

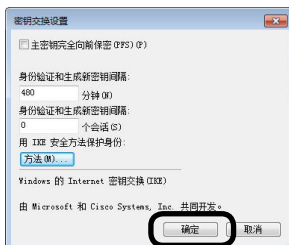

⑰ 在 [新 IP 安全策略 属性] 的画面中单击 [规则] 选项卡。

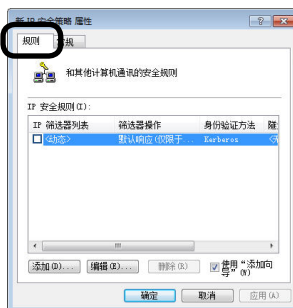

⑱ 单击 [添加] 按钮。

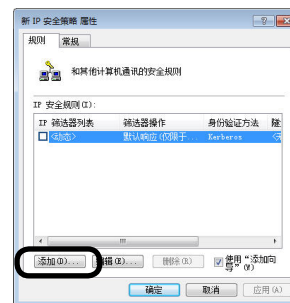

⑲ 单击 [下一步] 按钮。

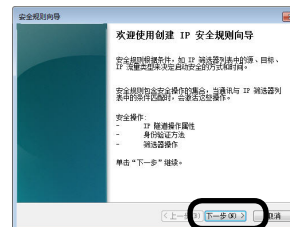

⑳ 在 [隧道终结点] 画面中，确认是否已选择 [此规则不指定隧道]，然后单击 [下一步]。

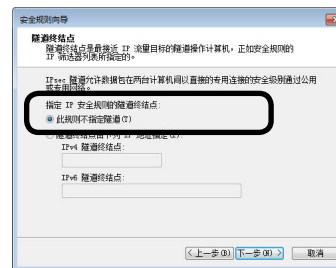

- ⑲ 在 [选择网络类型] 画面中，确认是否已选择 [所有网络连接]，然后单击 [下一步]。

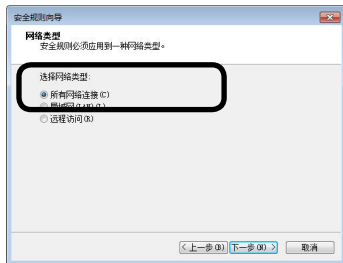

- ⑳ 单击 [添加] 按钮。

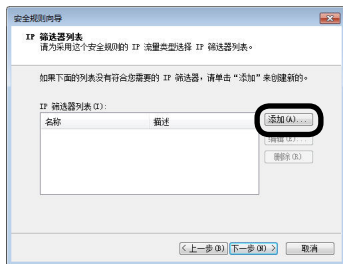

- ㉑ 单击 [添加] 按钮。

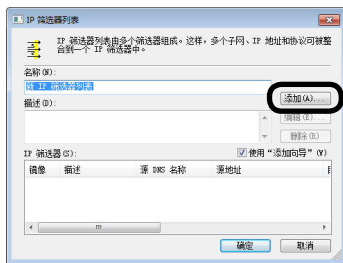

- ㉒ 单击 [下一步] 按钮。

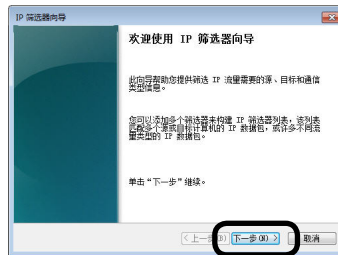

- ㉓ 输入 IP 过滤包的名称或说明，单击 [下一步]。



- ㉔ 选择 [源地址]，单击 [下一步]。



⑳ 单击 [下一步] 按钮。

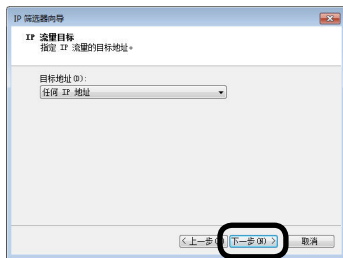

㉑ 单击 [下一步] 按钮。

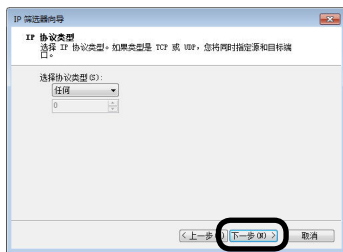

㉒ 单击 [完成] 按钮。

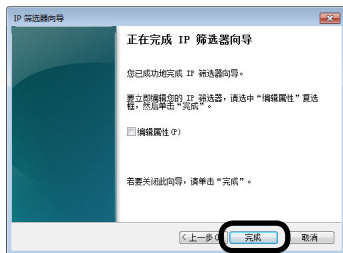

㉓ 单击 [确定] 按钮。

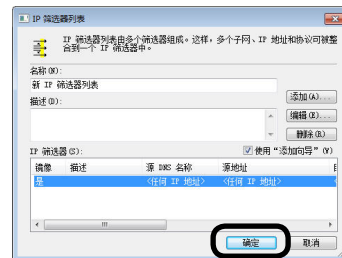

㉔ 选择制成的 IP 过滤包，单击 [下一步]。

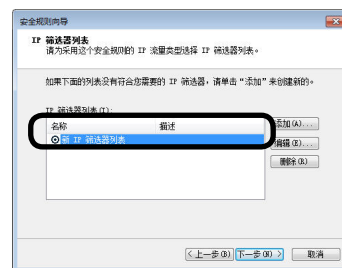

㉕ 单击 [添加] 按钮。

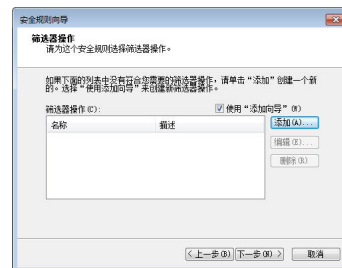

③③ 单击 [下一步] 按钮。

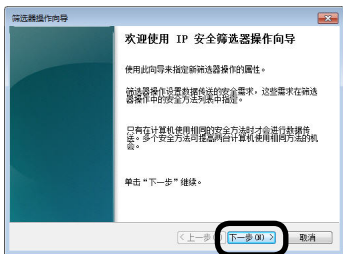

③④ 单击 [下一步] 按钮。

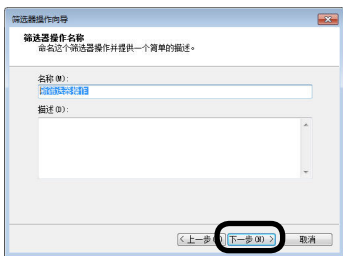

③⑤ 单击 [下一步] 按钮。

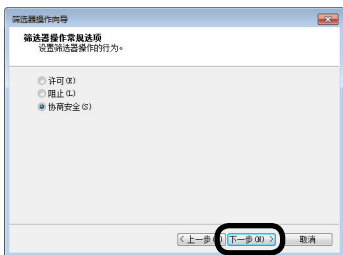

③⑥ 单击 [下一步] 按钮。

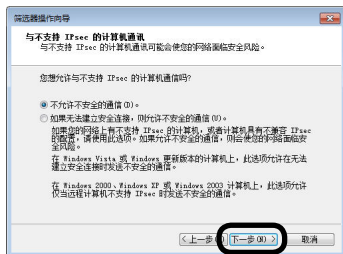

③⑦ 在 [IP 流量安全] 画面中, 选择 [自定义], 单击 [设置]。

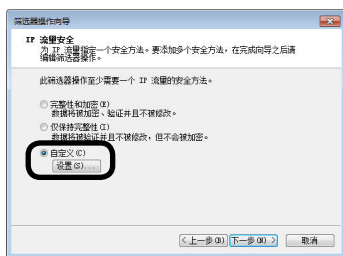

③⑧ 选择在 [打印机上的设置] ⑨ (134 页) Phase2 Proposal 中设置的信息, 然后单击 [确定] 按钮。

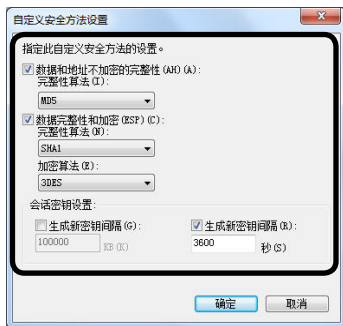

③9 单击 [下一步] 按钮。

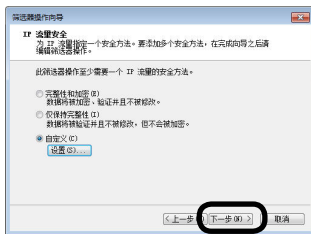

④0 选中 [编辑属性] 的复选框，单击 [完成]。

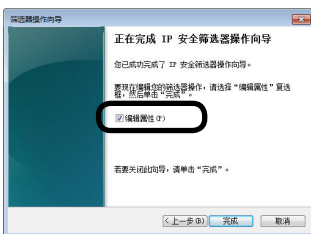

④1 将 KeyPFS 设置为开启时，请选中 [使用会话密钥完全向前保密] 的复选框，单击 [确定]。

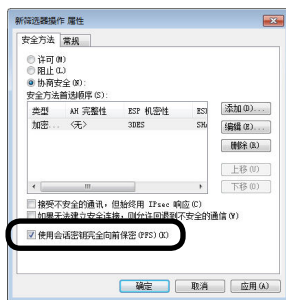

注意

- 采用 IPv6 国际地址进行 IPsec 通讯时，需要选中 [接受不安全的通讯，但始终用 IPsec 响应] 的复选框。

④2 选择制成的 IP 过滤包操作，单击 [下一步]。

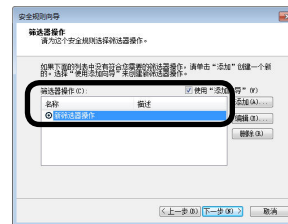

④3 选择 [使用此字符串保护密钥交换 (预共享密钥)]，输入字符串，单击 [下一步]。

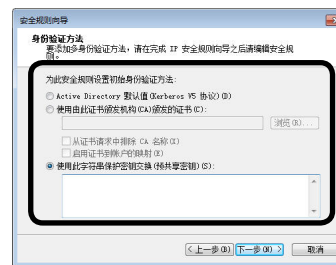

④4 单击 [完成]。

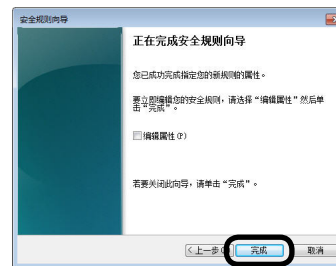

④5 在 [新 IP 安全策略属性] 的画面中单击 [确定]。

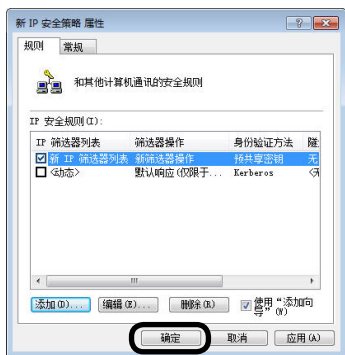

④6 选择制成的 IP 安全策略，从 [操作] 菜单中选择 [分配]。



④7 确认制成的 IP 安全策略的 [策略已指派] 变为 [是]。

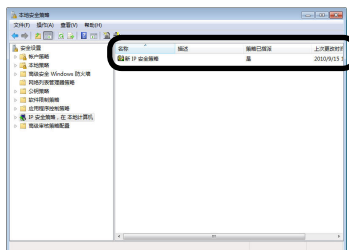

④8 单击画面左上角的 [X]，关闭画面。

• 使用访问限制功能 (IP 过滤包)

使用 IP 地址管理对打印机的访问。

注释 • 打印机的初始设置中, [IP 过滤包] 设置为 [关闭]。

注意 • 如果 IP 地址输入错误, 则无法使用 IP 协议访问打印机。请务必注意。

设置方法

① 以管理员身份登录。

☞ “以管理员身份登录” (122 页)

② 单击 [Security]。

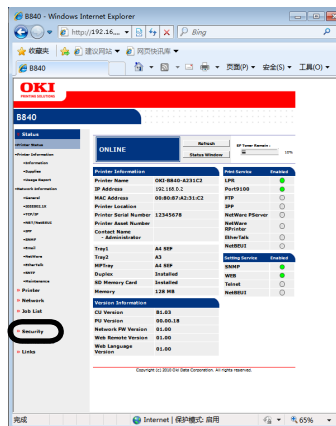

③ 单击 [IP Filtering] 按钮。

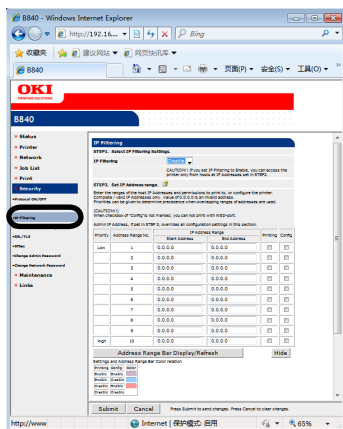

④ 在 [STEP1] 中，将 [IP Filtering] 设置为 [Enable]。

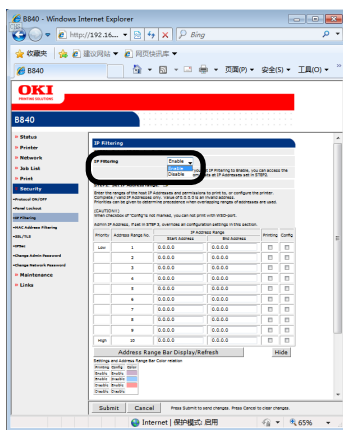

注意 • IP Filtering 设置为 [Enable] 后，除 [STEP2] 中设定的 IP 地址以外的一切主机将无法访问打印机。

⑤ 在 [STEP2] 中，设定 IP 地址的范围。

注意 • IP 地址输入 0.0.0.0 时无效。

注释 • 请使用 IP 地址设定允许开始打印 / 设置的主机范围。
• IP 地址请输入用“.”区分开的半角数字。
• IP 地址范围重叠时，优先设置 [优先度] 较高的地址范围。
• 与 STEP2 的设置无关，随时可开始打印 / 设置的管理员地址，可在 STEP3 中设定。

⑥ 单击 [Address Range Bar Display/Refresh] 按钮。

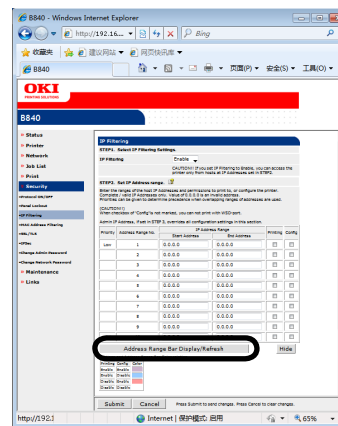

想修改 IP 地址范围时，请重新输入相应的 IP 地址后，再次单击 [Address Range Bar Display/Refresh]。

⑦ 在 [STEP 3] 中, 设置 [Administrator's IP Address setting] 的值。

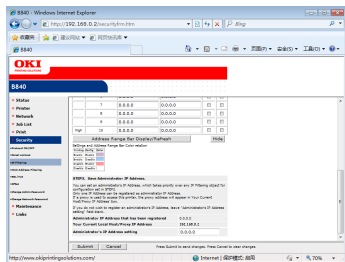

在 [Administrator's IP Address setting] 中输入管理员的 IP 地址。通过此设置, 即使万一在 [STEP2] 中设置错误, 管理员亦可从 [Administrator's IP Address setting] 中设置的 IP 地址主机上访问打印机重新进行设置。

注意

- 经由代理服务器访问打印机时, [Your Current Local Host/Proxy IP Address] 将显示为所经由的机器的 IP 地址。因此, 会出现您的主机地址与所显示的 [Your Current Local Host/Proxy IP Address] 不同的情况。
- 在 [Administrator's IP Address setting] 中没有注册任何地址时, 因步骤 2 的设置, 有时会出现根本无法访问打印机的情况。
- 不想注册管理员的 IP 地址时, 请空白 [Administrator's IP Address setting] 栏。

⑧ 单击 [Submit]。

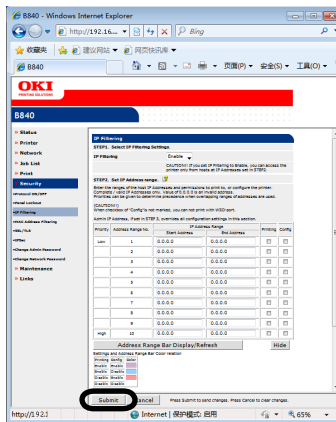

⑨ 在打印机上保存设定值, 重启网络功能。

• 使用 MAC 地址限制访问

使用 MAC 地址管理对打印机的访问。

注意 • 如果 MAC 地址输入错误，则无法使用网络访问打印机。请务必注意。

设置方法

① 以管理员身份登录。

☞ “以管理员身份登录” (122 页)

② 单击 [Security]。

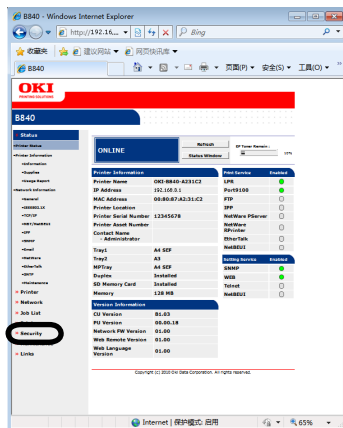

③ 单击 [MAC Address Filtering]。

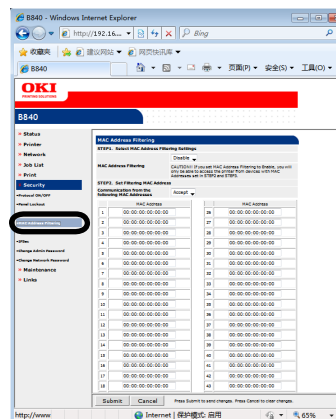

④ 在 [STEP1] 中，将 [Select MAC Address Filtering Settings] 设置为 [Enable]。

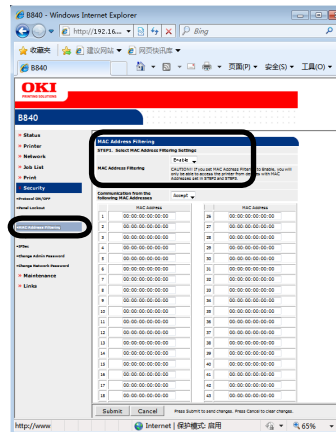

- ⑤ 在 [STEP2] 中, 选择是否 [Accept (Deny)] 接收来自特定 MAC 地址的通讯信息。

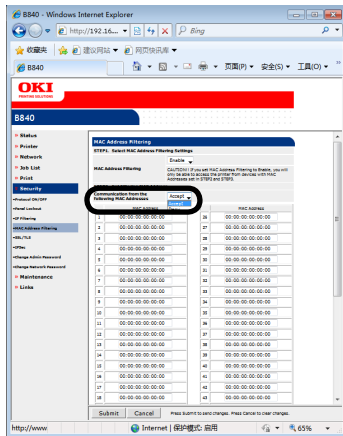

注释

- 请输入准许 (拒绝) 使用 MAC 地址进行通讯的主机的 MAC 地址。
- MAC 地址请输入用 “:” 区分开的半角数字。
- 与 STEP2 的设置无关, 随时可与打印机进行通讯的管理员地址, 可在 STEP3 中设定。

- ⑥ 在 [STEP3] 中, 设置 [Administrator's MAC Address setting] 的值。

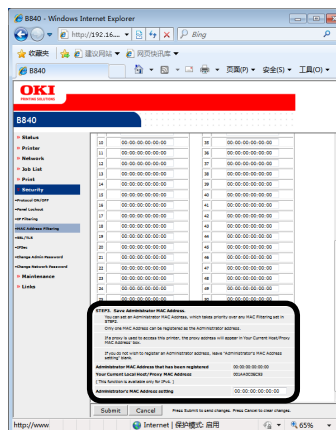

在 [Administrator's MAC Address setting] 中输入管理员的 MAC 地址。通过此设置, 即使在 [STEP2] 中设置错误, 管理员亦可从 [Administrator's MAC Address setting] 中设置的 MAC 地址主机上访问打印机重新进行设置。

注意

- 经由代理服务器等访问打印机时, [Your Current Local Host / Proxy MAC Address] 将显示为所经由的机器的 MAC 地址。因此, 会出现您的主机地址与所显示的 [Your Current Local Host / Proxy MAC Address] 不同的情况。
- 在 [Administrator's MAC Address setting] 中没有注册任何地址时, 因 STEP2 的设置, 有时会出现根本无法访问打印机的情况。
- 不想注册管理员的 MAC 地址时, 请将 [Administrator's MAC Address setting] 栏设置为 00:00:00:00:00:00。

⑦ 单击 [Submit]。

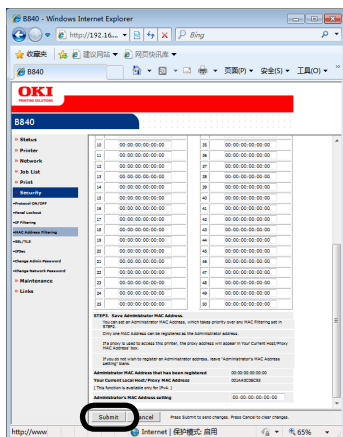

⑧ 在打印机上保存设定值，重启网络功能。

• 使用邮件发送功能 (SMTP)

本打印机设置有邮件送信功能 (SMTP)。打印机发生错误时，可向计算机发送邮件进行通知。用户可以选择定期发送是否发生错误的通知邮件，也可选择设为当错误发生时再发送邮件。

设置电子邮件送信

① 以管理员身份登录。

☞ “以管理员身份登录” (122 页)

② 单击 [Network]。

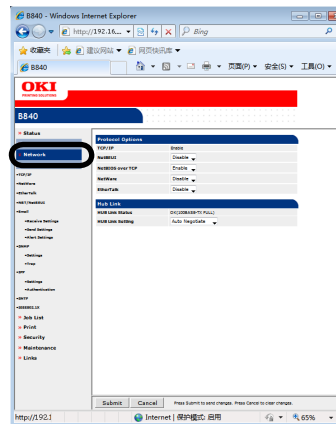

③ 单击 [Email] - [Send Settings]。

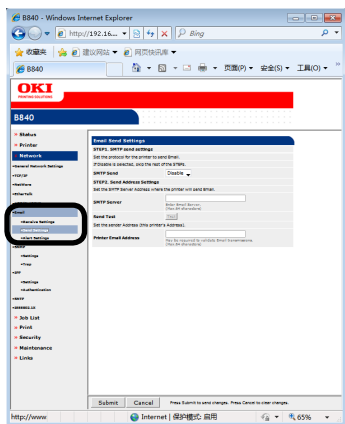

④ 在 [STEP1] 中，将 [SMTP Send] 设为 [Enable]。

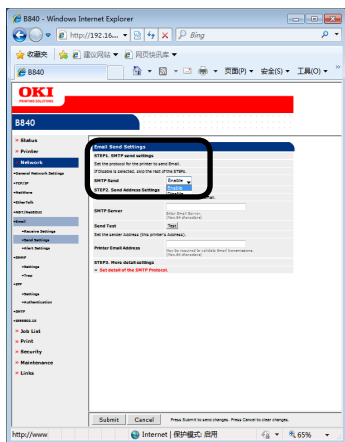

⑤ 在 [STEP2] 中，设置送信的邮件地址。

- (1) 在 [SMTP Server] 中设置邮件服务器的域名或者 IP 地址。
- (2) 在 [Printer Email Address] 中设置添加打印机的邮件地址。
- (3) 在 [Reply-To-Address] 中设置从打印机发送邮件的收件用邮箱地址。通常设置为打印机管理员的邮件地址。

注意

- 在域名中设置 [SMTP Server] 时，除 [TCP/IP] 外，还要设置 DNS 服务器。
- 在邮件服务器中务必设置允许从打印机发送邮件。关于设置邮件服务器，请与网络管理员协商。

⑥ 如需要进行更详细的设置，请在 [STEP3] 中，单击 [Set detail of the SMTP Protocol]。
如不想设置，则进入 ⑱。

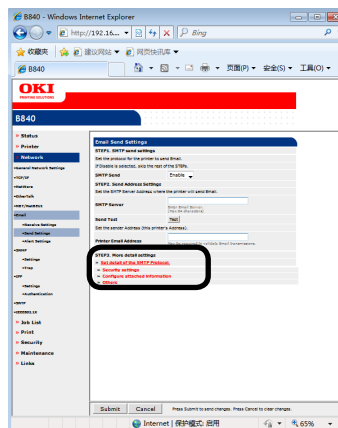

⑦ 单击 [SMTP Security Settings]。

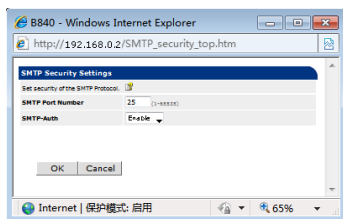

⑧ 将 [SMTP-Auth] 设置为 [Enable]。

⑨ 输入 [SMTP Server UserID]。

⑩ 输入 [SMTP Server Password]。

注意 • 如果 [SMTP Server UserID] 与 [SMTP Server Password] 输入不正确，送信功能无法正常工作。请务必注意。

⑪ 单击 [OK]。

⑫ 单击 [Configure attached information]。

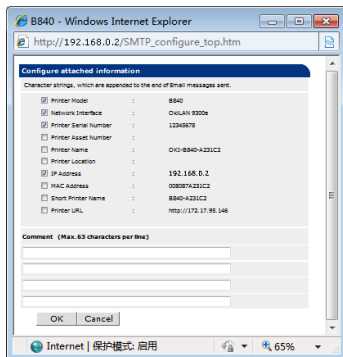

⑬ 选择或输入要在 Email 送信信息的文末附加的信息。

⑭ 单击 [OK]。

⑮ 单击 [Others]。

⑯ 在 [Reply-To Address] 中设置从打印机发送邮件的收件用邮箱地址。通常设置为打印机管理员的邮件地址。

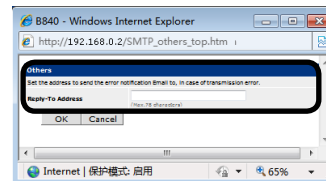

⑰ 单击 [OK]。

⑱ 单击 [Submit]。

⑲ 在打印机上保存设定值，重启网络功能。

从邮箱服务器的支持认证方式中自动选择认证方式。

故障发生定期通知

① 单击 [Email] - [Alert Settings]。

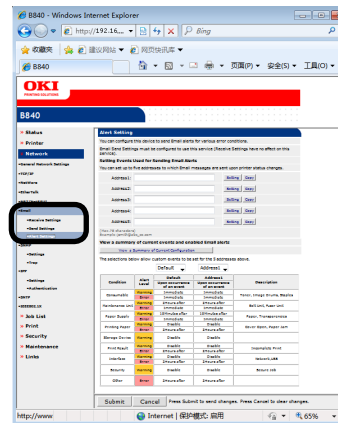

② 输入要发送故障通知的邮件地址。

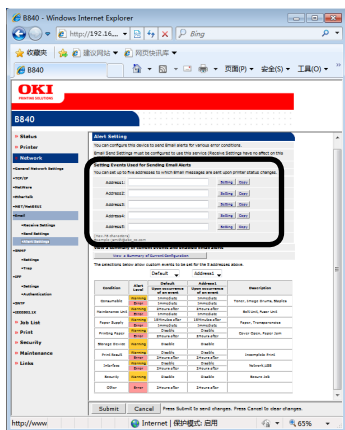

③ 单击设置的邮件地址中的 [Setting] 按钮。

注释 • 单击 [Copy] 按钮，可将设置的故障通知条件转发给其它收件人地址。此功能可以方便地将故障通知信息同时发送给多个收件人。

④ 选中 [Periodically] 复选框，单击 [To STEP2]。

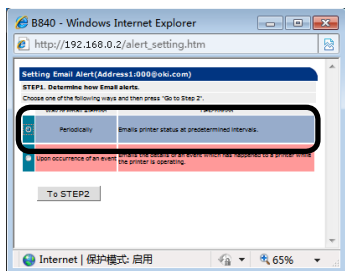

⑤ 在 [Setting Email Alert Interval] 中设置送信的时间间隔。

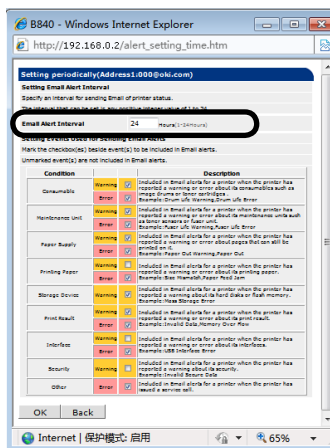

注释 • 如在设定的时间间隔内未发生通知对象错误，则不发送邮件。

⑥ 在 [Setting Events Used for Sending E-mail Alerts] 中选择通知对象的错误类型。

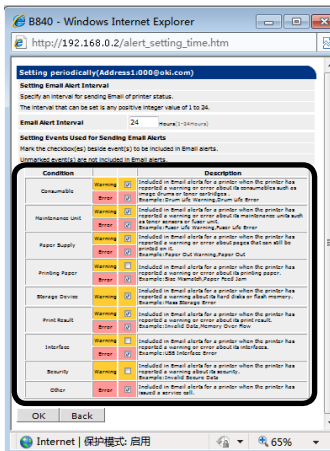

⑦ 单击 [OK]。

⑧ 确认故障通知条件的设置内容。

(1) 显示一览表

a. 单击 [View a Summary of Current Configuration]。

b. 确认设置内容，关闭窗口。

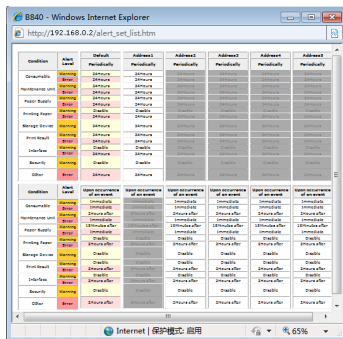

(2) 比较两个故障通知发送条件

a. 在列表中选择需要比较的发送条件。

b. 确认显示的设置内容。

单击比较设置条件表，可修改设置的故障通知条件。

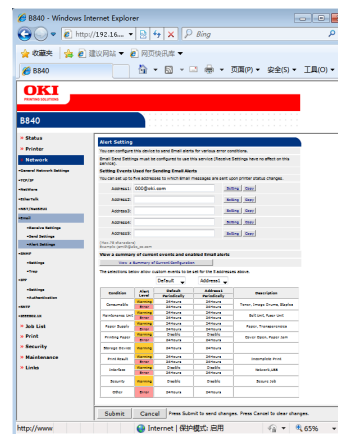

⑨ 单击 [Submit]。

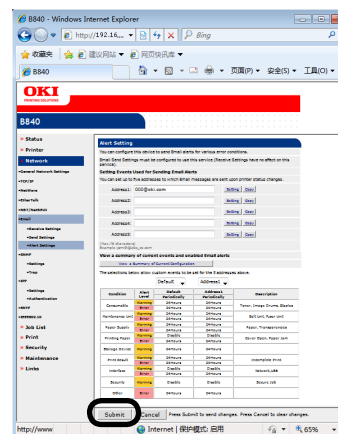

⑩ 在打印机上保存设定值，重启网络功能。

仅在故障发生时通知

① 单击 [Email] - [Alert Settings]。

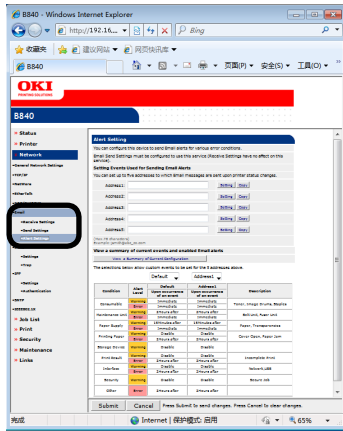

② 输入要发送故障通知的邮件地址。

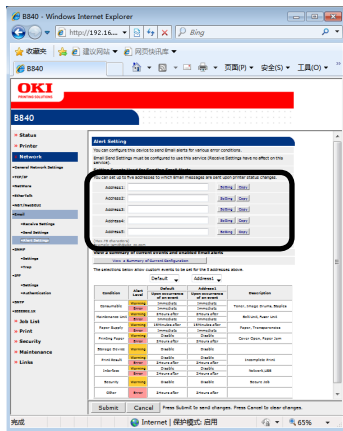

③ 单击设置的邮件地址中的 [Setting] 按钮。

单击 [Copy] 按钮，可将设置的故障通知条件转发给其它收件人地址。此功能可以方便地将故障通知信息同时发送给多个收件人。

④ 选中 [Upon occurrence of an event]，单击 [To STEP2]。

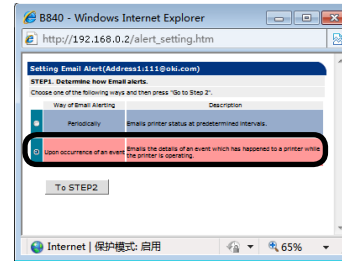

⑤ 在 [Setting upon occurrence of an event] 中选择通知对象的错误类型。



⑥ 设置自发生错误时起到发送邮件时的等待时间。

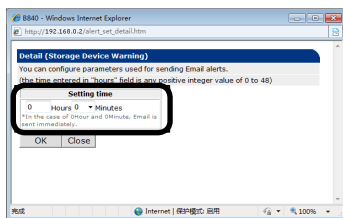

- 注释**
- 通过设置等待时间，可仅通知长时间持续发生的错误。
 - 等待时间设置为 [0 时 0 分] 时，一旦发生错误即马上发送邮件。

⑦ 单击 [OK]。

⑧ 确认故障通知条件的设置内容。



(1) 显示一览表

- 单击 [View a Summary of Current Configuration]。
- 确认设置内容，关闭窗口。

(2) 比较两个故障通知发送条件

- 在列表中选择需要比较的发送条件。
- 确认显示的设置内容。

单击比较设置条件表，可修改设置通知条件。

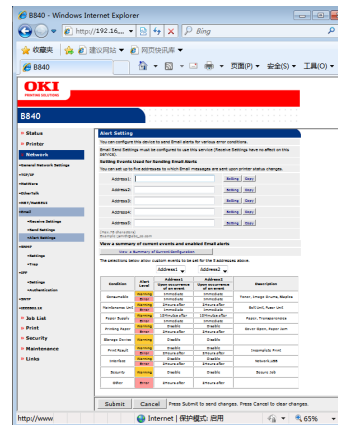

⑨ 单击 [Submit]。

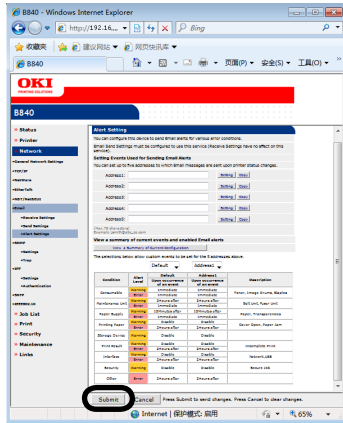

⑩ 在打印机上保存设定值，重启网络功能。

网页浏览器 (Windows/Macintosh 相图)

• 使用 SNMPv3

安装了支持 SNMPv3 的代理。

如果使用支持 SNMPv3 的 SNMP 管理站，则可通过 SNMP 对打印机加密，进行安全管理。

设置 SNMPv3

① 以管理员身份登录。

☞ “以管理员身份登录” (122 页)

② 单击 [Network] 选项卡。

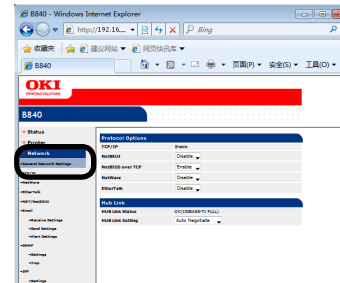

③ 单击 [SNMP] - [Settings]。

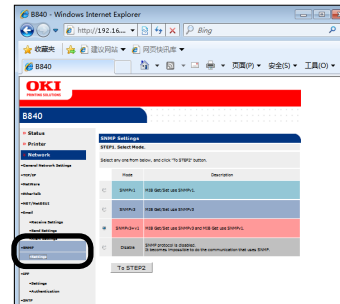

④ 在 [STEP1] 中, 选中所使用 SNMP 的版本, 单击 [To STEP2].

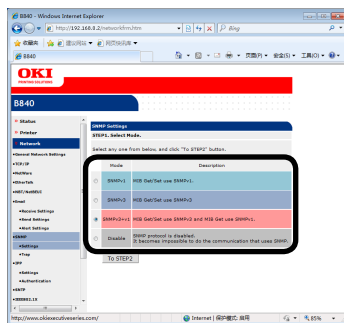

注释 • 选择 [SNMPv3] 时, 在 SNMPv1 下将无法进行参阅、设置。选择 [SNMPv3+v1] 时, 在 SNMPv1 与 SNMPv3 下都可进行参阅、设置。但仅能设置 SNMPv3。

⑤ 在 [STEP2] 中的 [User Name] 栏, 输入 SNMPPv3 用户名。

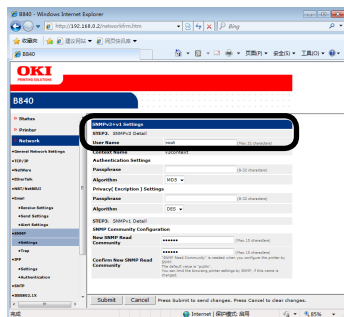

⑥ 在 [Authentication Settings] 的 [Passphrase] 栏中, 输入认证用的密码。

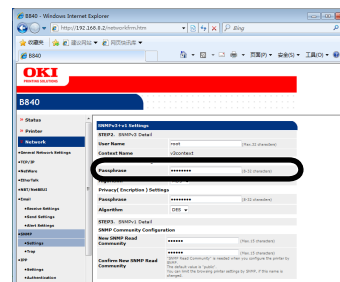

⑦ 选择为 [Algorithm].

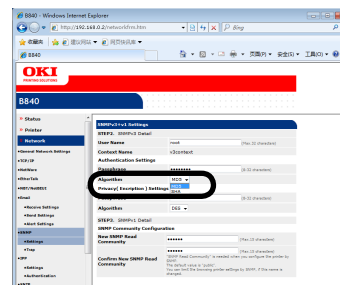

⑧ 在 [Privacy(Encryption)Settings] 中的 [Passphrase] 栏中, 输入加密用的密码。

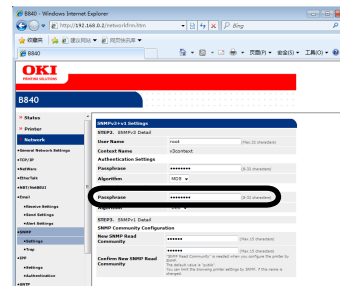

注释 • 加密算法只能选择 [DES].

⑨ 单击 [Submit]。

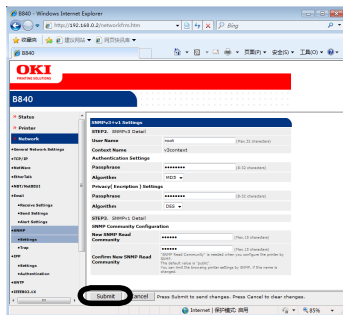

⑩ 在打印机上保存设定值，重启网络功能。

注释 • 所使用的 SNMP 管理站的 Context 名称请设置为 [v3context]。

• 使用 IEEE802.1X

支持使用 IEEE802.1 的认证功能。

注意 • 因所使用网络环境的关系，有时会出现无法正常使用的情况。

IEEE802.1X 安装流程

首先经由普通的集线器，将打印机与计算机连接。然后，将打印机连接到认证交换机。

1. 将打印机与计算机连接。
2. 在计算机上设置安装用的 IP 地址。
3. 在打印机上设置安装用的 IP 地址。
关于打印机与计算机的连接以及打印机 IP 地址的设置方法，请参阅安装篇。
4. 在打印机上进行 IEEE802.1X 设置。
5. 将打印机连接到认证交换机。（160 页）。

以下述环境为例进行说明。

打印机 : B840dn
 IP 地址 : 192.168.0.3 (计算机的安装用地址)
 192.168.0.2 (打印机的安装用地址)
 子网掩码 : 255.255.255.0
 网页浏览器 : Microsoft Internet Explorer Ver.6.0

设置 IEEE802.1X

① 以管理员身份登录。

☞ “以管理员身份登录”（122 页）

② 单击 [Network] 选项卡。

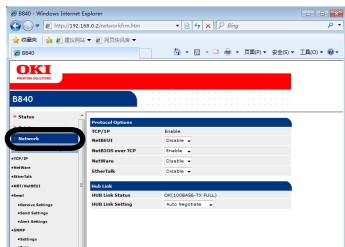

③ 单击 [IEEE802.1X] 菜单。

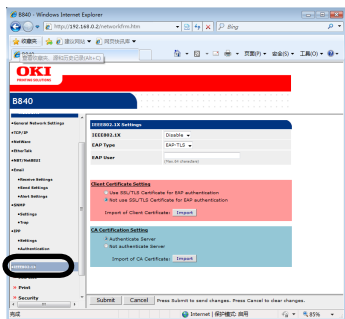

使用 PEAP 时

注释 • 使用 EAP-TLS 时，请进入 158 页。

④ 在 [IEEE802.1X] 中选择 [Enable]。

⑤ 在 [EAP Type] 中选择 [PEAP]。

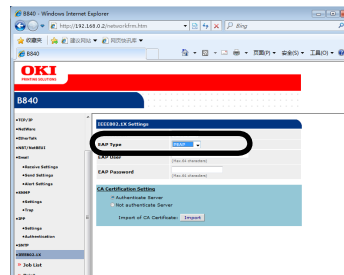

⑥ 在 [EAP User] 中输入用户名。

⑦ 在 [EAP Password] 中输入密码。

⑧ 选中 [Authenticate Server] 的复选框。

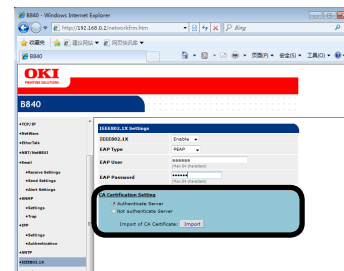

⑨ 单击 [Import of CA Certificate] 按钮。

- 注释**
- 若选择 [Not authenticate Server], 则无须输入 CA 证书。
 - 选中 [Not authenticate Server] 时, 将无法确认是否连接到了合法的认证服务器。

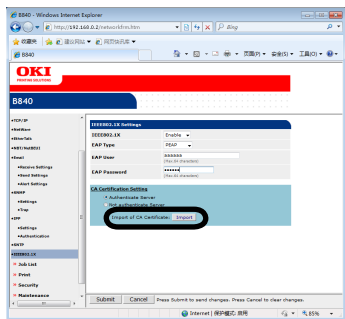

显示 “Import of CA Certificate” 画面。

⑩ 输入 CA 证书的文件名后, 单击 [OK] 按钮。

- 注释**
- 输入的 CA 证书是, RADIUS 服务器的服务器证书的发行单位—认证中心所发行的证书。
 - 可输入的文件形式为 PEM、DER、PKCS#7。

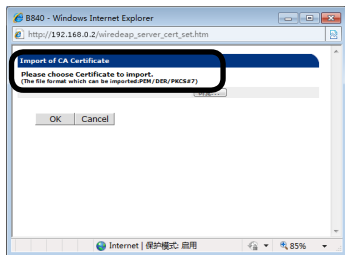

CA 证书被输入到打印机。

⑪ 单击 [Submit]。

⑫ 在打印机上保存设定值, 重启网络功能。

确定 LCD 显示屏上显示 [ONLINE] 后, 关闭打印机电源。

安装篇 “关闭电源的方法”

⑬ 进入到 “将打印机连接到认证交换机” (160 页)。

使用 EAP-TLS 时

④ 在 [IEEE802.1X] 中选择 [Enable]。

⑤ 在 [EAP Type] 中选择 [EAP TLS]。

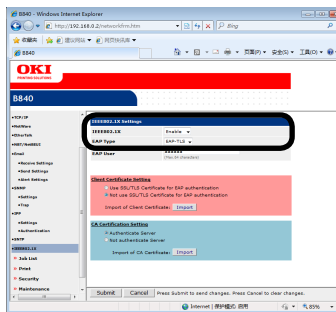

⑥ 在 [EAP User] 中输入用户名。

⑦ 选中 [Not use SSL/TLS Certificate for EAP authentication] 的复选框。

- 注意**
- 通常不选择 [Use SSL/TLS Certificate for EAP authentication] 的复选框。

⑧ 单击 [Import of Client Certificate] 按钮。

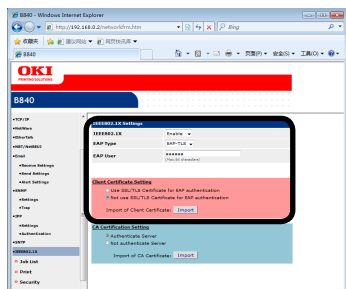

显示 “Import of Client Certificate” 画面。

⑨ 输入客户证书的文件名。

注释 • 可输入的证书文件的形式为 PKCS#12。

⑩ 输入客户证书的密码后，单击 [OK] 按钮。

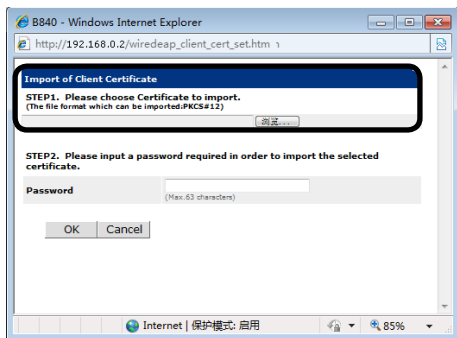

客户证书被输入到打印机。

⑪ 选中 [Authenticate Server] 的复选框。

⑫ 单击 [Import of CA Certificate] 按钮。

若选择 [Not authenticate Server]，则无须输入 CA 证书。

注释 • 选中 [Not authenticate Server] 时，将无法确认是否连接到了合法的认证服务器。

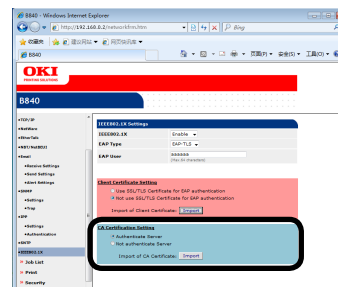

显示 “Import of CA Certificate” 画面。

⑬ 输入 CA 证书的文件名后，单击 [OK] 按钮。

注释 • 输入的 CA 证书是，RADIUS 服务器的服务器证书的发行单位—认证中心所发行的证书。
• 可输入的文件形式为 PEM、DER、PKCS#7。

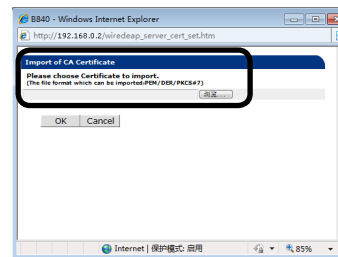

CA 证书被输入到打印机。

⑭ 单击 [Submit]。

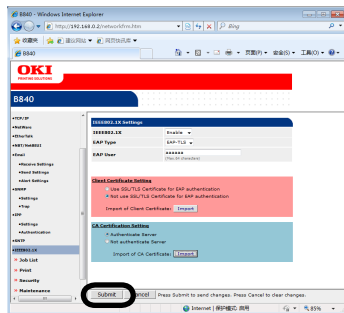

⑮ 在打印机上保存设定值，重启网络功能。

确定 LCD 显示屏上显示 [ONLINE] 后，关闭打印机电源。

☞ 安装篇“关闭电源的方法”

⑯ 进入到“将打印机连接到认证交换机”。

将打印机连接到认证交换机

- ① 确认打印机的电源是否关闭。
- ② 将 Ethernet 缆线插接到打印机的网络接口连接器的上。
- ③ 将 Ethernet 缆线插接到认证交换机的认证端口。
- ④ 打开 (|) 打印机的电源。
- ⑤ 确定 LCD 显示屏上显示 [ONLINE]。
- ⑥ 根据打印机 IP 地址等的使用环境进行设置。

■ 设置项目一览

• Status 选项卡

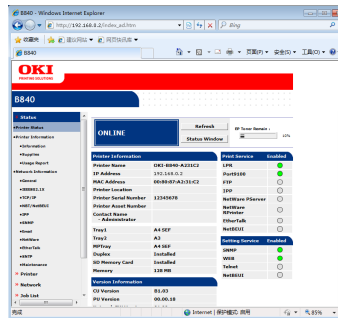

项目	说明
Printer Status	可确认打印机的状态。显示操作面板上所显示的相同信息，此外，“故障信息”可以显示在打印机上发生的所有警告与错误。 另外，还可确认各网络服务的运行状况、打印机信息一览、打印机上设置的 IP 地址等。 单击 [Status Window]，可使用网页浏览器确认打印机的状态。
Printer Information	可确认打印机的系统信息。
Network Information	可确认网络的设置信息。

• **Printer 选项卡**

以管理员身份登录时显示。

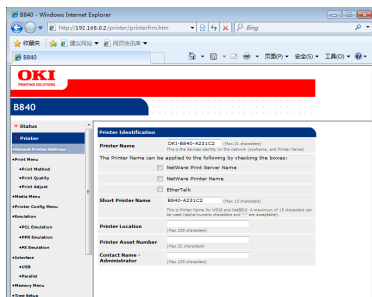

项目	说明
General Printer Settings	可以设置在网络上能确认的打印机的信息。
Print Menu	可以设置打印页数、自动切换纸盒、打印质量、打印位置等。使用打印机驱动程序时，与该设定值相比，优先适用使用打印机驱动程序设定的值。
Media Menu	可以设置各纸盒的纸张尺寸、自定义纸张等。使用打印机驱动程序时，与该设定值相比，优先适用使用打印机驱动程序设定的值。
Printer Config Menu	可以设置进入省电模式、警告时动作、超时等。
Emulation	可以设置所支持的仿真。
Interface	可以设置除网络以外的接口。
Memory Menu	可以设置接收缓存容量等。
Time Setup	可以在打印机上设置时间。
System Setup	可以设置在发生临近寿命警告时 LED 的控制方法。
Save / Restore	可以保存当前的菜单设置，或者更改已经保存了的菜单设置。 打印机选项卡的菜单设置除外。
Hex Dump	可用十六进制全部显示接收到的打印文档。重启打印机后，脱离本模式。
Information Print	打印网络设置信息 (Network Information)、演示页面等。

• **Network 选项卡**

以管理员身份登录时显示。

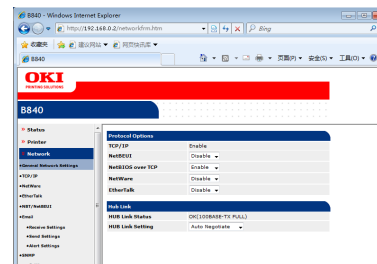

项目	说明
General Network Settings	可以中止不使用的网络协议。
TCP/IP	可以设置有关 TCP/IP 的信息。
NetWare	可以设置有关 NetWare 的信息。
EtherTalk	可以设置有关 EtherTalk 的信息。
NBT/NetBEUI	可以设置有关 NetBEUI 的信息。
Email	可以设置用 Email 通知打印机上发生的事项。
SNMP	可以设置有关 SNMP 的信息。
IPP	可以设置进行 IPP 打印。
SNTP	可以在打印机上设置时间。
IEEE802.1X	可以设置有关 IEEE802.1X 的信息。

• Job List 选项卡



项目	说明
Settings	显示发送到打印机上的打印作业一览。可删除不需要作业。

• Print 选项卡

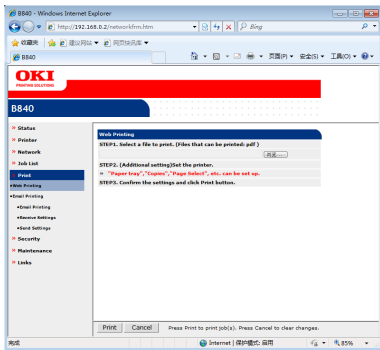

项目	说明
Web Printing	可指定任何 PDF 文件开始打印。
Email Printing	打印机接收到的 Email 上添附有 PDF 文件时, 可开始打印。

• Security 选项卡

以管理员身份登录时显示。

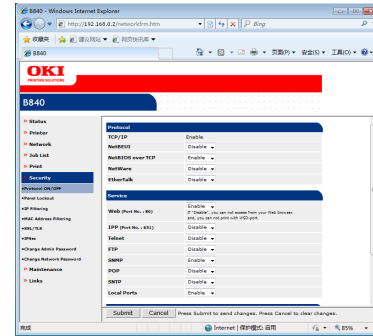

项目	说明
Protocol ON/OFF	可以中止不使用的网络协议、网络服务。
Panel Lockout	设置禁止操作操作面板。
IP Filtering	可以限制采用 TCP/IP 的访问。也支持公司外的访问。但是, 使用本功能需对 IP 地址十分熟悉。有时会导致根本无法从网络上访问打印机, 请务必注意。
MAC Address Filtering	可以限制采用 MAC 地址的访问。也支持公司外的访问。但是, 使用本功能需对 MAC 地址十分熟悉。有时会因设置而导致根本无法从网络上访问打印机, 请务必注意。
SSL/TLS	从网页页面上进行设置以及进行 IPP 打印时, 可在计算机 (客户) - 打印机之间实行加密通讯。
IPsec	可对计算机与打印机间的通讯加密, 防止信息被篡改。
Change Admin Password	可以更改管理员密码。密码的初始值为 [aaaaaa]。
Change Network Password	更改 TELNET、Configuration Tool — [Network Setting] 中的管理员密码。密码的初始值为 MAC 地址英文字符的后 6 位。

• Maintenance 选项卡

以管理员身份登录时显示。

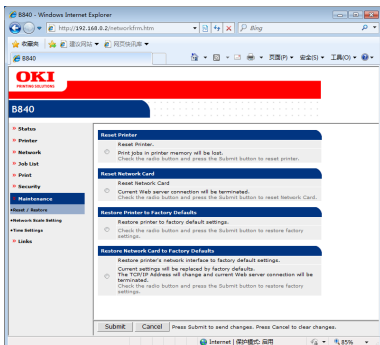

项目		说明
Reset / Restore	Reset Printer	重启打印机。网络功能也将随之同时重启，因此在重启成功之前，即使从网页浏览器上访问也无法显示网页页面。
	Reset Network Card	仅重启网络功能。经由网络访问打印机时，该连接将中断。在重启成功之前，即使从网页浏览器上访问也无法显示网页页面。
	Restore Printer to Factory Defaults	对打印机进行初始化。进行初始化时，虽然打印机能工作，但手动设置的信息将丢失。
	Restore Network Card to Factory Defaults	对网络进行初始化。进行初始化时，虽然打印机能工作，但手动设置的信息将丢失。此外，因 IP 地址也被恢复为初始状态，所以有时会出现连网页页面也无法显示的情况。
Network Scale Setting		通过设置可更有效地在网络上工作。使用具有生成树协议功能的集线器，或采用交叉网线一对一连接计算机与打印机等时，将收到良好的效果。
Time Settings		可以在打印机上设置时间。

• Links 选项卡

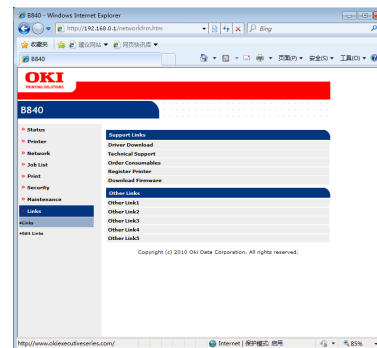

项目	说明
Links	显示厂商设置的链接与管理员设置的链接。
Edit Links	管理员可自由设置 URL。可注册支持的 5 个链接，以及其它 5 个链接。URL 请包括 http:// 输入。

OKI LPR 实用程序（使用 Windows 的用户）

通过该软件可进行网络连接打印及管理，并可用来确认打印机状态。

■ 运行环境

运行 Windows 7/Windows Vista/Windows XP/Windows 2000/
Windows Server 2008/Windows Server 2008 R2/
Windows Server 2003 的计算机

使用 TCP/IP 协议的计算机

- 注意**
- 共享打印机无法使用 OKI LPR 实用程序。进行网络连接打印时，请使用 Standard TCP/IP 端口。
 - 安装时必须具有计算机管理员的权限。
 - 无法使用打印方式功能。

以下说明以 Windows 7 Ultimate Edition 为例。

■ 安装

- ① 打开（I）打印机的电源。
- ② 确认计算机已启动，将打印机随机“CD-ROM 光盘”插入到计算机的光驱中。

启动安装程序。
- ③ 选择要使用的打印机，单击 [下一步] 按钮。



- ④ 仔细阅读 [软件许可协议]，然后单击 [我同意] 按钮。
- ⑤ 单击 [可选软件]。



- ⑥ 单击 [LPR 工具]。



- ⑦ OKI LPR 实用程序已经成功启动时，会显示完成画面，单击 [是]。



- ⑧ 开始运行安装程序，单击 [下一步]。

- ⑨ 确认安装位置与假脱机位置的文件夹后，单击 [下一步]。

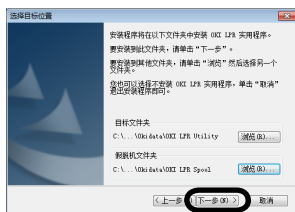

- ⑩ 确认是否已选中 [在启动时注册]，单击 [下一步]。

- ⑪ 确认程序文件夹名称，单击 [下一步]。

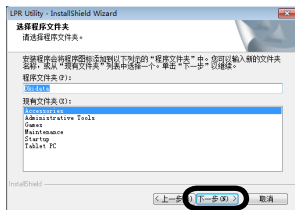

- ⑫ 单击 [完成]。

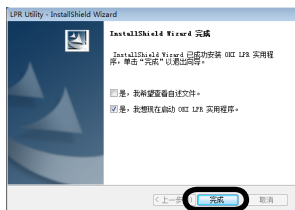

■ 主要的使用方法

• 启动

- ① 选择 [开始] - [所有程序] (Windows 2000 为 [程序]) - [Okidata] - [OKI LPR 实用程序] - [OKI LPR 实用程序]。
显示如下画面。



• 添加打印机

可将打印端口更改为 OKI LPR 端口。

- 注意**
- 已经注册到 OKI LPR 实用程序中的打印机无法进行设置。要变更端口时，请选择 [打印机设置]。
 - 使用用户的简易切换功能，当其他用户使用 OKI LPR 实用程序时，当前用户无法追加或删除打印机。
 - 必须具有计算机管理员的权限。
 - 在 Windows 7/Windows Vista/Windows Server 2008/Windows Server 2008 R2 中无法添加打印机时，请关闭 OKI LPR 实用程序一次，右键单击 [开始] - [所有程序] - [Okidata] - [OKI LPR 实用程序] - [OKI LPR 实用程序]，请选择 [用管理员帐户运行] 启动。

- ① 在 [远程打印] 菜单中选择 [添加打印机]。

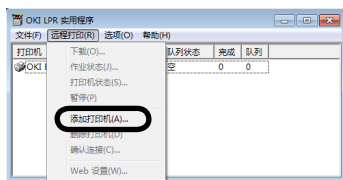

- ② 在 [打印机名字] 中输入打印机的名称，在 [IP 地址] 中输入打印机的 IP 地址，单击 [确定] 按钮。

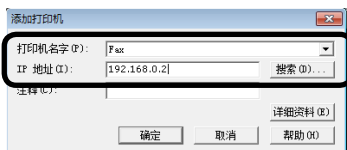

- 注释**
- [打印机名字] 仅在 [打印机和传真] (Windows 2000 为 [打印机]) 文件夹中添加了打印机驱动程序时才显示。设置为网络打印机时不显示。
 - 单击 [搜索]，可搜索到在网络上连接的 OKI 打印机。

• 可确认打印机的状态

- ① 选择打印机。
- ② 在 [远程打印] 菜单中选择 [打印机状态]。

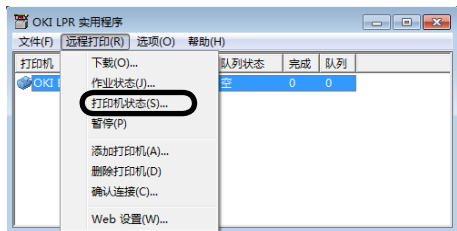

显示打印机当前状态。



- 注释**
- 还可以确认作业显示对话框中的 [状态]。

• 在多台打印机上同时打印

可发一次打印指令在多台打印机上同时打印。

- 注意**
- 同时打印的打印机，请务必指定为相同机型的打印机。
 - 必须具有计算机管理员的权限。

- ① 选择打印机。
- ② 在 [远程打印] 菜单中选择 [确认连接]。

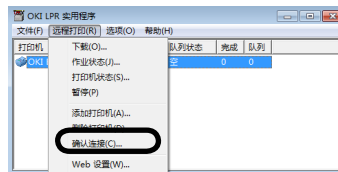

- ③ 单击 [详细资料] 按钮。



④ 选中 [同时打印到多个打印机] 的复选框，单击 [确定] 按钮。



⑤ 单击 [添加]，设置进行同时打印的打印机的 IP 地址。

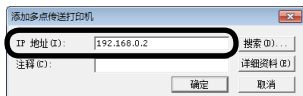

注释 • 还可以对同时打印的打印机添加注释。(171 页)。

⑥ 根据想添加的打印机台数，重复⑤的操作。

注释

- 单击 [保存列表]，则可保存所添加打印机的信息。
- 若单击 [打开列表]，则可打开或删除保存的打印机信息。

⑦ 单击 [确定]。

• 自动转送打印文档

因打印机正在使用、脱机或纸张用尽等原因而无法打印时，可将打印文档自动转送至其它的打印机。

注意

- 无法将作业转送至其他公司的打印机。请务必将作业转送至同一型号的打印机中。
- 必须具有计算机管理员的权限。

① 选择打印机。

② 在 [远程打印] 菜单中选择 [确认连接]。

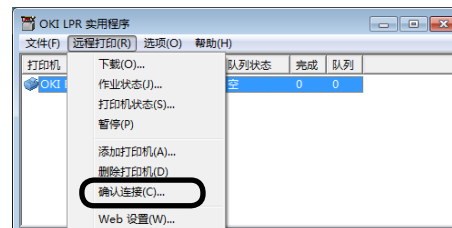

- ③ 单击 [详细资料] 按钮。



- ④ 选中 [使用作业自动重定向] 复选框。
若只想在打印机发生脱机或纸张用尽等错误时转送，则请选中 [仅在出错时重定向]。

- ⑤ 单击 [添加]。

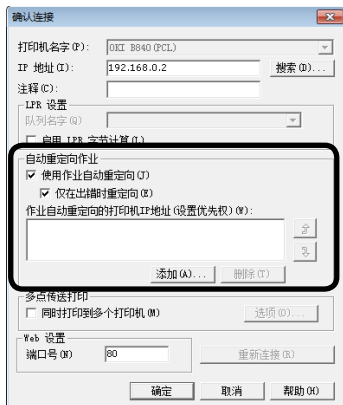

- ⑥ 设置转送地的 IP 地址。

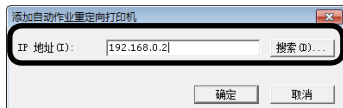

注释 • 单击 [搜索]，可搜索到在网络上连接的 OKI 打印机。

- ⑦ 根据转送地打印机的候选台数，重复⑤至⑥的操作。

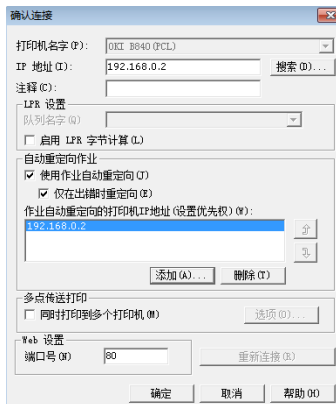

注释 • 若要更改转送地的优先顺序时，从 [作业自动重定向的打印机 IP 地址 (设置优先权)] 中选择需要变更顺序的打印机后，单击旁边的 [↑] 按钮或 [↓] 按钮。单击 [↑] 按钮提升排序，单击 [↓] 降低排序。

- ⑧ 单击 [确定]。

• 手动转送打印文档

因打印机正在使用、脱机或纸张用完等原因而无法打印时，可将打印文档转送至在 OKI LPR 实用程序中注册的其它打印机。

- 注意**
- 无法将作业转送至其他公司的打印机。
 - 请将作业转送至同一型号的打印机中。

① 选择打印机。

② 在 [远程打印] 菜单中选择 [作业状态]。

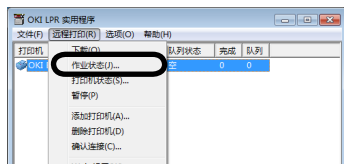

③ 选择要进行转送的打印作业，在 [作业] 菜单的 [重定向] 中选择转送地的打印机名称。

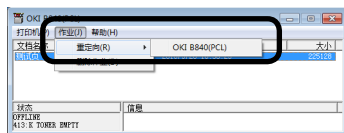

打印作业将转送到目标打印机。

• 将文件下载到打印机

可将文件下载到打印机中后开始打印。

① 选择打印机。

② 在 [远程打印] 菜单中选择 [下载]。

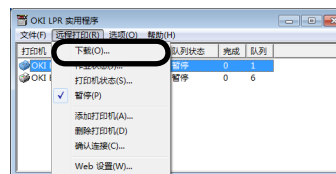

③ 选择要下载的文件，单击 [打开] 按钮。

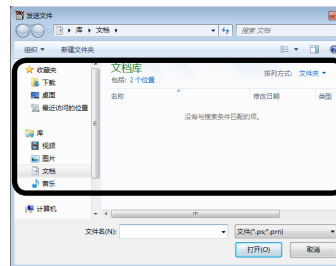

开始下载文件。

• 启动网页浏览器

可从 OKI LPR 实用程序启动网页浏览器，进行打印机的网络设置与菜单设置。

👉 “网页浏览器” (121 页)

① 选择打印机。

② 在 [远程打印] 菜单中选择 [Web 设置]。

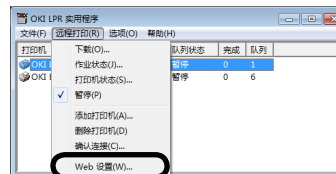

【注释】

- 网页端口编号发生变动时，请按以下的步骤更改 OKI LPR 实用程序的端口编号设置。

- (1) 选择打印机。
- (2) 在 [远程打印] 菜单中选择 [确认连接]。

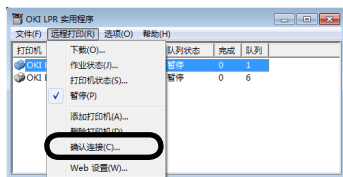

- (3) 单击 [详细资料] 按钮。

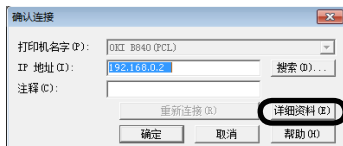

- (4) 在 [端口号] 中输入网络端口编号。

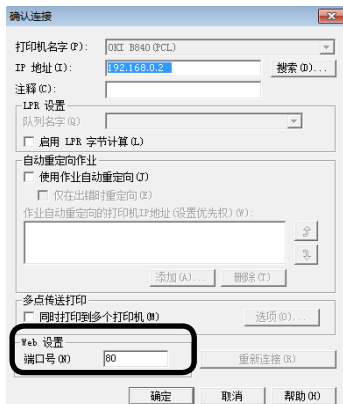

- (5) 单击 [确定]。

- 删除打印文档

- ① 选择打印机。
- ② 在 [远程打印] 菜单中选择 [作业状态]。



- ③ 选择要删除的打印作业，在 [作业] 菜单中选择 [删除作业]。



- 自动设置 IP 地址

使用 DHCP 服务器的打印机，在接通电源时打印机 IP 地址变更的情况下，自动检索变更的 IP 地址，并重新设置连接。

- 【注意】**
- 检索对象限于 OKI LPR 实用程序的检索范围。
 - 必须具有计算机管理员的权限。

- ① 在 [选项] 菜单中选择 [设置]。

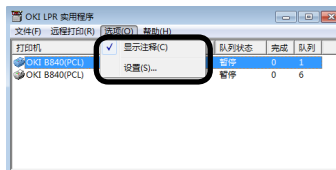

② 选中 [自动重新连接] 复选框。

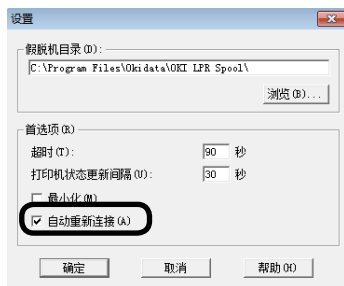

③ 单击 [确定]。

• 更改打印机的设置 (添加注释。)

还可以对注册于 OKI LPR 实用程序中的打印机添加注释。
可方便地输入打印机的设置场所、打印机的可选装置等。

① 选择打印机。

② 在 [远程打印] 菜单中选择 [确认连接]。

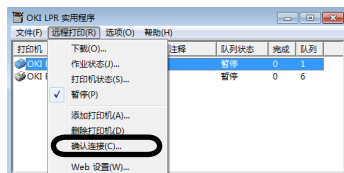

③ 在 [注释] 栏中输入相关内容, 单击 [确定] 按钮。



④ 在 [选项] 菜单中选择 [显示注释]。



网络扩展实用程序（使用 Windows 的用户）

可以使用打印机驱动程序确认打印机的设置项目，并可设置打印机的选项构成。

运行环境

运行 Windows 7/Windows Vista/Windows XP/Windows 2000/
Windows Server 2008/Windows Server 2008 R2/
Windows Server 2003 的计算机

使用 TCP/IP 协议的计算机

注意

- 因为与打印机驱动程序联动运行，所以需要安装打印机驱动程序。
- 通过 TCP/IP 网络连接安装打印机驱动程序时，会自动安装 Network Extension。
- 仅在打印机驱动程序的连接端口为以下两种时才能使用。
OKI LPR Port
Standard TCP/IP Port
- 即使安装了网络扩展实用程序，但如果运行环境不一致时，也将无法显示 [选项] 选项卡。
- 安装时必须具有计算机管理员的权限。

安装

以下说明以 Windows 7 Ultimate Edition 为例。

- ① 打开 (I) 打印机的电源。
- ② 确认 Windows 已启动，将打印机随机“CD-ROM 光盘”插入到计算机的光驱中。
启动安装程序。

注释

- 显示 [自动重启] 后，单击 [运行 setup.exe]。
- 如果显示 [用户帐户控制]，请单击 [是] (Windows Vista/Windows Server 2008 则单击 [继续])。

- ③ 选择要使用的打印机，单击 [下一步] 按钮。



- ④ 仔细阅读 [软件许可协议]，然后单击 [我同意] 按钮。

- ⑤ 单击 [可选软件]。



- ⑥ 单击 [网络扩展]。



- ⑦ 单击 [下一步] 按钮。
- ⑧ 单击 [完成]。

■ 主要的使用方法

• 可确认打印机的设置

可以确认所连接打印机的设置信息等。

- ① Windows7/Windows Server 2008 R2 中选择 [开始] - [设备和打印机]。

Windows Vista/Windows Server 2008 中选择 [开始] - [控制面板]，然后单击 [打印机]。

Windows XP 中选择 [开始] - [控制面板] - [打印机和其它硬件] - [打印机和传真]。

Windows Server 2003 中选择 [开始] - [打印机和传真]。

Windows 2000 中选择 [开始] - [设置] - [打印机]。

- ② 鼠标右键单击需要确认设置的打印机驱动程序图标，选择 [打印机属性]，或 [属性]。
- ③ 单击 [状态] 选项卡。

- ④ 单击 [更新]。

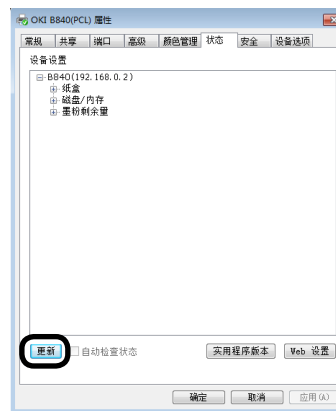

(Windows PCL 打印机驱动程序的画面)

[设备设置] 中将显示打印机的设置信息。

- ⑤ 单击 [确定]。

• 自动设置选项

获取所连接打印机的选项构成，可自动开始打印机驱动程序的设置。

- ① Windows7/Windows Server 2008 R2 中选择 [开始] - [设备和打印机]。

Windows Vista/Windows Server 2008 中选择 [开始] - [控制面板]，然后单击 [打印机]。

Windows XP 中选择 [开始] - [控制面板] - [打印机和其它硬件] - [打印机和传真]。

Windows Server 2003 中选择 [开始] - [打印机和传真]。

Windows 2000 中选择 [开始] - [设置] - [打印机]。

- ② 鼠标右键单击需要进行设置的打印机驱动程序的图标，选择 [打印机属性]，或 [属性]。
- ③ 单击 [设备选项] 选项卡。(B840PS 驱动程序则是单击 [设备设置] 选项卡。)
- ④ 单击 [获取打印机设置]。(B840PS 驱动程序则是单击 [获取打印机信息] 后，单击 [安装]。)



(Windows PCL 打印机驱动程序的画面)

- ⑤ 单击 [确定]。

• 启动网页浏览器

- ① Windows7/Windows Server 2008 R2 中选择 [开始] - [设备和打印机]。

Windows Vista/Windows Server 2008 中选择 [开始] - [控制面板]，然后单击 [打印机]。

Windows XP 中选择 [开始] - [控制面板] - [打印机和其它硬件] - [打印机和传真]。

Windows Server 2003 中选择 [开始] - [打印机和传真]。

Windows 2000 中选择 [开始] - [设置] - [打印机]。

- ② 鼠标右键单击需要确认设置的打印机驱动程序的图标，选择 [打印机属性]，或 [属性]。
- ③ 单击 [状态] 选项卡。
- ④ 单击 [Web 设置]。启动网页浏览器。

☞ “网页浏览器” (121 页)



(Windows PCL 打印机驱动程序的画面)

■ 网卡安装工具 (使用 Windows 的用户)

可执行打印机的网络设置, 以及启动网页浏览器。

■ 运行环境

运行 Windows 7/Windows Vista/Windows Server 2008/
Windows Server 2008 R2/Windows XP/Windows Server 2003/
Windows 2000 的计算机

使用 TCP/IP 协议的计算机

- 注意**
- Windows 7/Windows Vista/Windows Server 2008/Windows Server 2008 R2/Windows XP/Windows Server 2003/Windows 2000 环境下, 安装时需要具有计算机管理员的权限。

以下说明以 Windows XP Home Edition 为例。

■ 主要的使用方法

• 启动

- ① 打开 (I) 打印机的电源。
- ② 确认 Windows 已启动, 将打印机随机“CD-ROM 光盘”插入到计算机的光驱中。
启动安装程序。
- ③ 选择要使用的打印机, 单击 [下一步] 按钮。
- ④ 仔细阅读 [软件许可协议], 然后单击 [我同意] 按钮。

- ⑤ 单击 [设备配置], 单击 [网卡安装工具]。

启动网卡安装工具。



- 注释**
- 在 Windows 7/Windows Server 2008/Windows Server 2008 R2/Windows Vista/Windows XP/Windows Server 2003 环境下, 启动网卡安装工具时, 若显示 [Windows 安全警告], 请单击 [解除阻止]。

• 开始打印机的网络设置

- ① 启动网卡安装工具。
- ② 在一览表中参阅 IP 地址或 MAC 地址, 选择需要进行设置的打印机。

- 注释**
- MAC 地址显示在网络配置信息表上。(安装篇)
 - 对于初始设置, IP 地址的获取方法为 [DHCP/BOOTP]。若网络上使用 DHCP/BOOTP 服务器时, 将显示从服务器上获取到的 IP 地址。

- ③ 选择 [设置] 菜单中的 [设置打印机]。



- ④ 输入必要的项目后，单击 [确定] 按钮。

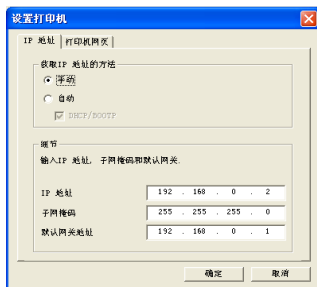

- ⑤ 在 [需要管理密码] 栏中输入密码后，单击 [确定] 按钮。



- 注意**
- 对于初始设置，密码为步骤①中参阅的“MAC 地址”的后 6 位。本例中的密码为“A23112”。
 - 输入密码后，画面显示为 [*****]。
 - 密码中含有英文字母时，请区分大小写正确输入。

- ⑥ 显示 [设置完成] 后，单击 [确定] 按钮。开始重启打印机。



- ⑦ 打印机重启成功后，设定的打印机的状态变回 ● (绿色)。



- ⑧ 关闭网卡安装工具。

- 显示网页页面。

- ① 启动网卡安装工具。

➤ “启动” (175 页)

- ② 在一览表中参阅 IP 地址或 MAC 地址，选择需要进行设置的打印机。

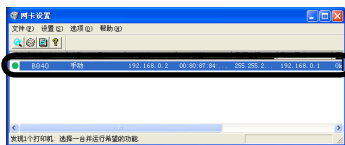

- 注意**
- MAC 地址显示在网络配置信息表上 (安装篇)
 - 对于初始设置，IP 地址的获取方法为 [DHCP/BOOTP]。若网络上使用 DHCP/BOOTP 服务器时，将显示从服务器上获取到的 IP 地址。

- ③ 选择 [设置] 菜单中的 [设置打印机]。

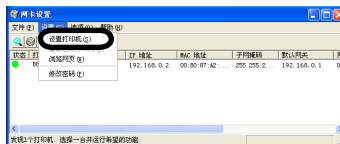

④ 选择 [打印机网页] 选项卡，选择 [打印机网页 - 使用]，单击 [确定]。

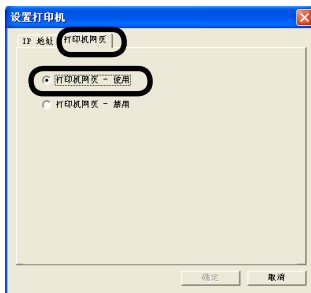

⑤ 在 [需要管理密码] 栏中输入密码后，单击 [确定] 按钮。



注释

- 对于初始设置，密码为步骤①中参阅的“MAC 地址”的后 6 位。本例中的密码为“A23112”。
- 输入密码后，画面显示为 [*****]。
- 密码中含有英文字母时，请区分大小写正确输入。

⑥ 显示 [设置完成] 后，单击 [确定] 按钮。开始重启打印机。



⑦ 打印机重启成功后，设定的打印机的状态变回 ●（绿色）。



⑧ 选择 [设置] 菜单中的 [浏览网页]。



显示网页页面。

• **更改网络密码**

① 启动网卡工具。

 “启动” (175 页)

② 在一览表中参阅 IP 地址或 MAC 地址，选择需要进行设置的打印机。



注释

- MAC 地址在显示网页页面后，会显示于 [打印机信息]。(176 页)。
- 对于初始设置，IP 地址的获取方法为 [DHCP/BOOTP]。若网络上使用 DHCP/BOOTP 服务器时，将显示从服务器上获取到的 IP 地址。

③ 选择 [设置] 菜单中的 [修改密码]。



④ 输入当前密码与新密码后，单击 [确定] 按钮。

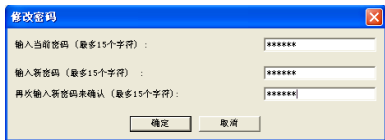

- 注释**
- 对于初始设置，密码为步骤①中参阅的“MAC 地址”的后 6 位。本例中的密码为“A23112”。
 - 输入密码后，画面显示为 [*****]。
 - 密码中含有英文字母时，请区分大小写正确输入。

⑤ 显示设置完成画面后，单击 [确定] 按钮。



• 设置环境

① 启动网卡安装工具。

☞ “启动” (175 页)

② 在 [选项] 菜单中选择 [环境设置]。

[打印机搜索] 选项卡

可以设置搜索打印机的条件。

若选中 [搜索本地子网] 复选框，则可搜索处于同一网段的打印机。

此外，若想个别搜索打印机时，可以添加所要搜索打印机的 IP 地址。



[超时] 选项卡

可以设置超时的时间。

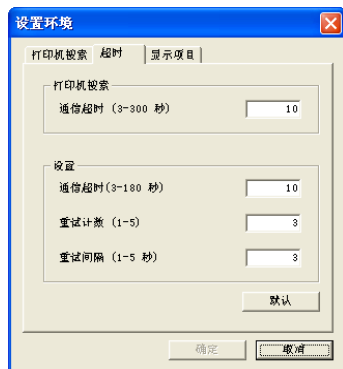

[显示项目] 选项卡

可以设置在一览表中所要显示的项目。

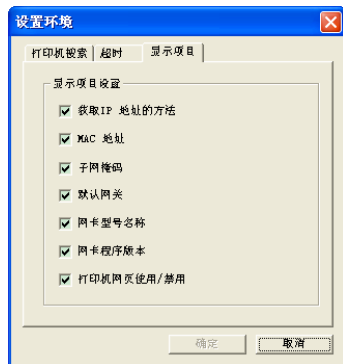

网卡安装工具（使用 Macintosh 的用户）

可执行打印机的网络设置，以及启动网页浏览器。

运行环境

Mac OS X 10.3.9 ~ 10.6

注意 • Mac OS X 10.6 的用户，需要 Rosetta。

主要的使用方法

启动

- ① 将随机“CD-ROM 光盘”插入到光驱中。
- ② 双击 [Utility] - [网卡安装工具] 文件夹中的 [网卡安装工具]。



Network Card Setup

搜索打印机

- ① 启动网卡安装工具。
- ② 选择 [File] 菜单中的 [Discover printers]。列表显示打印机的信息。

注释 • 若想变更搜索条件时，请参阅“设置搜索打印机的条件”（182 页）。

设置 IP 地址

注释 • 对于初始设置，IP 地址的获取方法为 [DHCP/BOOTP]。若网络上使用 DHCP/BOOTP 服务器时，将显示从服务器上获取到的 IP 地址。

- ① 启动网卡安装工具。
- ② 选择 [Printer] 菜单中的 [IP Address...]
- ③ 输入必要的项目后，单击 [Save] 按钮。

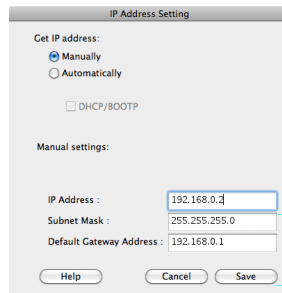

- ④ 在 [Password] 栏中输入密码后，单击 [OK] 按钮。

注释 • 密码的初始值为 MAC 地址英文字符的后 6 位。
• MAC 地址显示在网络配置信息表上（安装篇）



⑤ 显示 [Settings updated successfully.] 后，单击 [OK] 按钮。
重启打印机。

⑥ 打印机重启成功后，关闭网卡安装工具。

• 显示网页页面

① 启动网卡安装工具。

👉 “启动”（180 页）

② 选择 [Printer] 菜单中的 [Web page Settings...]

③ 选择 [Enable printer web pages] 后，单击 [Save]。

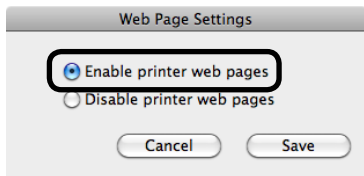

④ 在 [Password] 栏中输入密码后，单击 [OK] 按钮。

- 注释**
- 密码的初始值为 MAC 地址英文字符的后 6 位。
 - MAC 地址显示在网络配置信息表上。（安装篇）



⑤ 显示 [Settings updated successfully.] 后，单击 [OK] 按钮。重启打印机。

⑥ 打印机启动后，从网卡安装工具显示的打印机中，选择需要变更设置的打印机，然后选择 [Printer] 菜单中的 [View Printer Web Pages]。
显示打印机的网页页面。

• 更改密码

可以更改打印机设置用的密码。

- 注释**
- 密码的初始值为 MAC 地址英文字符的后 6 位。
 - MAC 地址在显示网页页面后，会显示于 [打印机信息]。（176 页）。

① 启动网卡安装工具。

👉 “启动”（180 页）

② 选择需要更改设置的打印机，选择 [Printer] 菜单中的 [Change Password...]

③ 输入当前的密码。

④ 输入新密码。

⑤ 为了确定，再输入一次新密码。

⑥ 单击 [Save]。

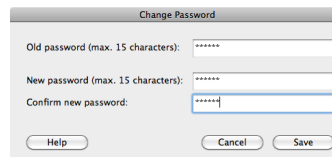

⑦ 显示 [Settings updated successfully.] 后，单击 [OK] 按钮。重启打印机。

⑧ 打印机重启成功后，关闭网卡安装工具。

- 设置搜索打印机的条件

设置条件保存至下次启动网卡安装工具时为止。

若想个别搜索打印机时，可以添加或删除所要搜索打印机的 IP 地址。

- ① 启动网卡安装工具。

 “启动” (180 页)

- ② 在 [Options] 菜单中选择 [Preferences...]

- ③ 输入需要注册的 IP 地址。

- ④ 单击 [Add]。列表显示注册了的打印机地址。若想删除注册的 IP 地址，可在列表中选择需要删除的地址后，单击 [Delete]。

- ⑤ 若想搜索处于同一网段的打印机，则选中 [Search Local Subnets] 复选框。

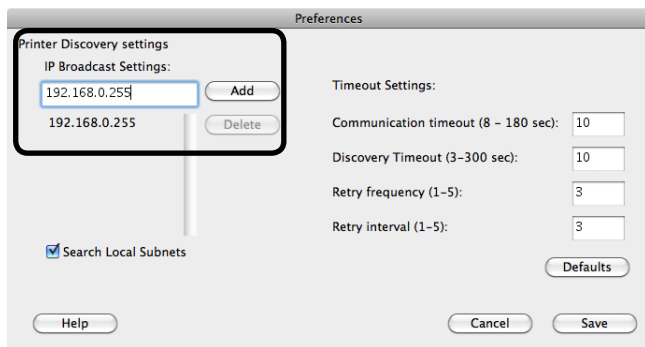

- ⑥ 单击 [Save]。

注意 • 若不单击 [Save]，则设置的信息无效。

- 可以设置超时条件

可以设置搜索超时、设置超时、重试次数以及重试间隔时间。设置保存至下次启动网卡安装工具时为止。

- ① 启动网卡安装工具。

 “启动” (180 页)

- ② 在 [Options] 菜单中选择 [Preferences...]

- ③ 输入必要的项。
若单击 [Defaults]，则将输入各设置的初始值。

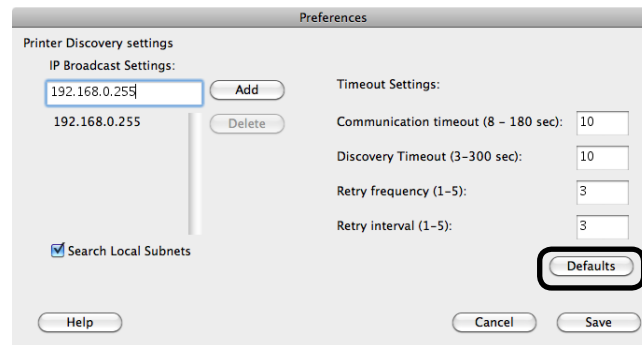

- ④ 单击 [Save]。

TELNET (Windows/Mac OS X 相同)

可以设置打印机的各种网络协议。

■ 主要的使用方法

以下述环境为例进行说明。

Windows : Windows XP Professional
打印机 : B840dn
IP 地址 : 192.168.0.2
MAC Address : 00:80:87:84:9C:9B

注释 • MAC 地址在启动网页浏览器后, 会显示于 [打印机信息]。(121 页)

• 启动

① 使用 Windows 的用户

启动命令提示符。

使用 Mac OS X 的用户

启动终端。

② 确认用 ping 命令进行连接。

```
ping 192.168.0.2
```

③ 使用 telnet 连接到打印机。

```
telnet 192.168.0.2
```

④ 输入登录名、密码。

注释 • 登陆名为 [root], 密码的初始值为 [MAC 地址英文字符的后 6 位]。

```
B840dn TELNET Server (Ver 01.00).  
  
login: root  
'root' user needs password to login.  
password:  
User 'root' logged in.
```

• 进行各项设置

① 启动 TELNET。

```
No.  M E N U (level.1)  
-----  
  1 : Status/Information  
  2 : Printer Config  
  3 : Network Config  
  4 : Security Config  
  5 : Maintenance  
 99 : Exit Setup  
Please select(1 - 99)?
```

② 输入需要更改项目的编号, 按“回车”键。

③ 设置各项目。

④ 从打印机上退出。 在打印机上保存设定值, 重启网络功能。

(备注)

第 9 章 故障处理

无法在 Windows 下打印.....	186
无法在 Macintosh 下打印	189
无法通过网络开始打印	191
删除打印机驱动程序	192
升级打印机驱动程序	197
无法安装打印机驱动程序	201

无法在 Windows 下打印

注意 • 有关实用程序的问题，请向各应用程序发售商咨询。

• 首先进行确认

现象

- 确认 LINK 100M 指示灯（绿色）/LINK 10M 指示灯（绿色）。通过 100BASE-TX/10BASE-T 连接正常时，指示灯将分别点亮。如果指示灯没有亮，则说明网络运行不正常。
- 确认状态指示灯（橙色）。处理数据时，指示灯闪烁。如果指示灯出现“间隔（1 秒或 0.1 秒）闪烁”“长时间闪烁”“长时间熄灯”的情况，则说明网络运行不正常。
- 集线器的 LINK 指示灯不亮。
- Ping 指令没响应。
- 打印不完整，或打印被取消。



• 因网络连接引起时

- 确认打印机的电源是否已打开（I）。
- 确认缆线是否切实连接到打印机。
- 确认是否采用了正确的缆线。缆线分为直通线与交叉线 2 种。与集线器连接时采用直通线。
- 连接缆线后，打开（I）打印机的电源。若在连接缆线之前，打开（I）打印机的电源，有时将无法连接到网络。



• 因与集线器的兼容性引起时

因为与集线器的兼容性，有时会出现通讯不稳定的情况。



请将打印机的 [HUB LINK SETTING] 设置为 [10BASE-T HALF]。设置方法请参照以下记述。

① 重复按  按钮或  按钮数次，显示 [NETWORK MENU]。

② 按  确定按钮。

③ 重复按  按钮或  按钮数次，显示 [HUB LINK SETTING/AUTO NEGOTIATE]。

④ 按  确定按钮。

⑤ 重复按  按钮或  按钮数次，显示 [10BASE-T HALF]。

⑥ 按  确定按钮，在设定值的右侧标上“*”。

⑦ 按  联机按钮，显示 [ONLINE]。

请从“自动切换”的集线器运行模式（100BASE-TX/10BASE-T、全双工/半双工）中选择“10BASE-T HALF”。（设置方法请参阅集线器所附的用户手册。）

- 以上措施也无法解决问题时

Windows Vista

- 选择 [开始] - [控制面板] - [显示网络的状态与任务] - [网络连接管理]。双击 [本地连接]，在 [本地连接状态] 画面上单击 [属性]。显示 [用户帐户控制] 画面，单击 [继续]。确定显示 [Internet 协议版本 4 (TCP/IPv4) (TCP/IPv4)]。
- 单击 [Internet 协议版本 4 (TCP/IPv4)] 的 [属性]，确认 [IP 地址]、[子网掩码]、[默认网关] 是否正确。
- 安装时用 IP 地址指定打印机时，各位组的开头不能加 [0]。例如，请设置成 [192.169.1.2]。若设置成 [192.169.001.002]，则无法进行正确打印。这是因为 Windows Vista 的规格所致。
- 打开 [打印机] 文件夹，鼠标右键单击所使用打印机的图标，选择 [属性]，单击 [端口] 选项卡的 [端口构成]，确认 [打印机名或 IP 地址] 是否与打印机的 IP 地址一致。
- 若是规模较小的网络，请按如下设置。

[IP 地址]	Windows	192.168.0.3
	打印机	192.168.0.2
[子网掩码]	Windows	255.255.255.0
	打印机	255.255.255.0
[网关]	Windows	不使用
	打印机	0.0.0.0

Windows XP/Windows 2000/Windows Server 2003

- 选择 [开始] - [控制面板] - [网络和 Internet 连接] - [网络连接]。(Windows Server 2003 中选择 [开始] - [控制面板] - [网络连接]。Windows 2000 中选择 [开始] - [设置] - [网络和拨号连接]。)单击 [本地连接]，确定在 [属性] 画面中显示 [Internet 协议 (TCP/IP)]。
- 单击 [Internet 协议 (TCP/IP)] 的 [属性]，确认 [IP 地址]、[子网掩码]、[默认网关] 是否正确。
- 安装时若用 IP 地址指定打印机，各位组的开头不能加 [0]。例如，请设置成 [192.169.1.2]。若设置成 [192.169.001.002]，则无法进行正确打印。这是因为 Windows XP/Windows 2000/Windows Server 2003 的规格所致。

- 打开 [打印机和传真] (Windows 2000 则为 [打印机]) 文件夹，鼠标右键单击所使用打印机的图标，选择 [属性]，单击 [端口] 选项卡的 [端口构成]，确认 [打印机名或 IP 地址] 是否与打印机的 IP 地址一致。
- 在 [OKI LPR 实用程序] 的画面中，选择使用的打印机后，选择 [远程打印机] - [打印机设置]，确认 [IP 地址] 是否与打印机的 IP 地址一致。
- OKI LPR 实用程序的最新版本可从 OkiData 的主页 (<http://www.okidata.com.cn/>) 下载。版本过期后，请暂时删除 OKI LPR 实用程序，然后安装最新版本。
- 确认 OKI LPR 实用程序中的 [打印机状态]。如果为 [暂停] 时，请选中停止中的打印机后，取消 [远程打印] - [暂停] 的选择。
- 若是规模较小的网络，请按如下设置。

[IP 地址]	Windows	192.168.0.3
	打印机	192.168.0.2
[子网掩码]	Windows	255.255.255.0
	打印机	255.255.255.0
[网关]	Windows	不使用
	打印机	0.0.0.0

• 其它原因与措施

无法打印。	
打印机电源关闭 (O)。	☞ 请打开 (I) 打印机的电源。
打印机接口设为无效。	☞ 在打印机菜单设置中, 请将 [PARALLEL] 或 [USB] 设置为 [ENABLE]。
打印机缆线脱落。	☞ 连接打印机电缆。
变为 [OFFLINE]。	☞ 按“联机”按钮, 显示 [ONLINE]。
打印机缆线存在问题。	☞ 如有备用打印机缆线, 请进行更换。
使用了交换器、缓冲器、延长线、USB 集线器等。	☞ 将打印机与计算机直接连接。
打印机驱动程序中输出口错误。	☞ 选择打印机缆线连接的输出口。
正在处理其他端口传送的打印任务。	☞ 等待直到打印完成。
打印机驱动程序未被设置为 [默认打印机]。	☞ 请选择 [默认打印机]。
安装了使用该并行接口或 USB 运行的其它打印机驱动程序。	☞ 请删除其他的打印机驱动程序。
I-PRIME 的设置与计算机不符。	☞ 请在打印机菜单设置中, 将 [I-PRIME] 设置为 [3 MICRO SEC] 或 [50 MICRO SEC]。

内存不足。

同时启动了多个应用程序。☞ 将不使用的应用程序关闭。

打印速度慢。

在计算机侧实行打印处理。☞ 使用处理速度快的计算机。

在 [质量] 或 [分辨率] 中选择了 [高质量]。☞ 请在打印机驱动程序的 [质量] 中选择 [普通] 或 [快速]。

打印数据复杂。☞ 将打印数据简单化。

无法利用网络连接进行安装。无法打印。

安装及打印方法等存在问题。☞ 请参见“无法通过网络开始打印” (191 页)。

无法在 Macintosh 下打印

注意 • 有关实用程序的问题，请向各应用程序发售商咨询。

• 首先进行确认

现象

- 确认 LINK 100M 指示灯（绿色）/LINK 10M 指示灯（绿色）。
- 通过 100BASE-TX/10BASE-T 连接正常时，指示灯将分别点亮。如果指示灯没有亮，则说明网络运行不正常。
- 确认状态指示灯（橙色）。处理数据时，指示灯闪烁。如果指示灯出现“间隔（1 秒或 0.1 秒）闪烁”“长时间闪烁”“长时间熄灯”的情况，则说明网络运行不正常。
- 集线器的 LINK 指示灯不亮。
- Ping 指令没响应。
- 打印不完整，或打印被取消。











• 因网络连接引起时

- 确认打印机的电源是否已打开（I）。
- 确认缆线是否切实连接到打印机。
- 确认是否采用了正确的缆线。缆线分为直通线与交叉线 2 种。与集线器连接时采用直通线。
- 连接缆线后，打开（I）打印机的电源。若在连接缆线之前，打开（I）打印机的电源，有时无法连接到网络。

• 因与集线器的兼容性引起时

因为与集线器的兼容性，有时会出现通讯不稳定的情况。

请将打印机的 [HUB LINK SETTING] 设置为 [10BASE-T HALF]。设置方法请参照以下记述。

- ① 重复按  按钮或  按钮数次，显示 [NETWORK MENU]。
- ② 按  确定按钮。
- ③ 重复按  按钮或  按钮数次，显示 [HUB LINK SETTING/AUTO NEGOTIATE]。
- ④ 按  确定按钮。
- ⑤ 重复按  按钮或  按钮数次，显示 [10BASE-T HALF]。
- ⑥ 按  确定按钮，在设定值的右侧标上“*”。
- ⑦ 按  联机按钮，显示 [ONLINE]。

请从“自动切换”的集线器运行模式（100BASE-TX/10BASE-T、全双工/半双工）中选择“10BASE-T HALF”。（设置方法请参阅集线器所附的用户手册。）

- 以上措施也无法解决问题时

- 确认 [Apple 菜单] - [系统偏好设置] - [Internet 和网络] - [网络] - [显示] - [网络端口设置] 中，是否选中 [内建 Ethernet] 的复选框。
- 确认 [显示] - [内建 Ethernet] - [AppleTalk] 中，是否选中 [使用 AppleTalk] 复选框。
- 确认以下事项，在硬盘的 [应用程序] - [实用程序] - [打印机设置实用程序] (Mac OS X 10.5 中则是 [Apple 菜单] - [系统构成] - [打印机与传真]) 中，单击 [追加] (Mac OS X 10.5 中则是 [+]) 后，选择 [AppleTalk] 时是否显示 [B840] 或 [B820]。
Mac OS X 10.6 无法使用 [AppleTalk]。

- 其它原因与措施

内存出现错误。

桌面打印机监视器的内存空间不足。 ➤ 加大内存空间。

打印速度慢。

在计算机侧实行打印处理。 ➤ 使用处理速度快的计算机。

在 [质量] 中选择了 [高质量]。 ➤ 请在打印机驱动程序的 [质量] 或 [分辨率] 中选择 [普通] 或 [快速]。

打印数据复杂。 ➤ 将打印数据简单化。

无法高质量地打印出 EPS 文件。

QuickDraw (MacOS 的画图系统) 无法识别 EPS 文件，因此在画面分辨率 72dpi 下开始打印。 ➤ 请将文件转换为 PICT、TIFF 等图片格式。B840dn 请使用 PS 打印机驱动程序。

无法利用网络连接进行安装。无法打印。

安装及打印方法等存在问题。 ➤ 请参见“无法通过网络开始打印”(191 页)。

■ 无法通过网络开始打印

• 实用程序

- 使用 Configuration Tool 或网卡安装工具 (Windows) 确认能否检索到打印机。
- 使用网卡安装工具 (Macintosh) 确认能否检索到打印机。
- 使用网页浏览器确认能否连接到打印机。(121 页)
- 使用 telnet 确认是否能连接到打印机。
- 使用 ping 确认是否能连接到打印机。在 Windows 的命令行 (MS-DOS 命令行) 中输入 “ping xxx.xxx.xxx.xxx” (xxx.xxx.xxx.xxx 是打印机的 IP 地址), 按回车键。

• UNIX

- 请确认 “etc/hosts 文件” 中, [IP 地址] 和 [用户名] 是否已注册。
- 使用 lp 协议时, 请确认 “/etc/printcap 文件” 中是否已注册远程打印机的理论打印机名 (例: rp=lp)。B840dn 其理论打印机名有 “lp” “sjis” “euc” 三种。“lp” 用于无转换输出设置, “sjis” 用于文件 JIS PostScript 汉字转换输出, “euc” 用于 EUC PostScript 汉字转换输出。除此之外均为无效。B820dn 其理论打印机名仅 “lp” 有效。
- 使用 ftp 协议时, 确认输出地 (Ethernet board 的理论目录名) 是否被指定。输出地有 “lp” “sjis” “euc” 三个。“lp” 用于无转换输出设置, “sjis” 用于文件 JIS PostScript 汉字转换输出, “euc” 用于 EUC PostScript 汉字转换输出。除此之外均为无效。B820dn 其输出地仅 “lp” 有效。

删除打印机驱动程序

■ 使用 Windows 7/Windows Server 2008 R2 的用户

- 注意**
- 必须具有计算机管理员的权限。
 - 如果 Windows 已经启动，则请重新启动一次。

- ① 选择 [开始] - [设备和打印机]。
- ② 选择要删除的打印机名称，单击右键选择 [删除设备]。
- ③ 在 [设备和打印机] 文件夹中选择任意的打印机图标。

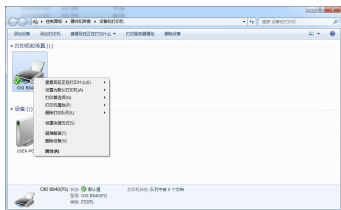

- ④ 单击菜单中的 [打印服务器属性]。



- ⑤ 选择“打印服务器 属性”的 [驱动程序] 选项卡。
- ⑥ 单击 [更改驱动程序设置]。

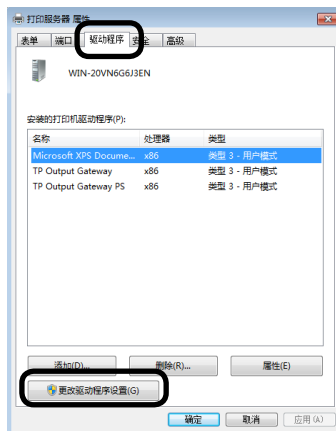

- ⑦ 选择需要删除的打印机名称，单击 [删除] 按钮。



- ⑧ 显示“删除驱动程序和程序包”后，选择 [删除驱动程序和驱动程序包]，单击 [确定] 按钮。

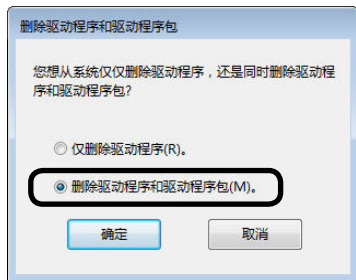

- ⑨ 显示“打印服务器属性”，单击 [是]。

注意 • 显示 [指定的打印机驱动程序正在使用中] 的信息时，请重新启动 Windows，并重新删除打印机驱动程序。

- ⑩ 删除完成，单击 [确定] 按钮。

- ⑪ 返回“打印服务器属性”中，单击 [关闭] 按钮。

- ⑫ 重启 Windows。

■ 使用 Windows Vista/Windows Server 2008 的用户

注意 • 必须具有计算机管理员的权限。
• 如果 Windows 已经启动，则请重新启动一次。

- ① 选择 [开始] - [控制面板]，单击 [打印机]。

- ② 鼠标右键单击需要删除的打印机图标，选择 [删除设备]。



- ③ 显示确认信息，单击 [是] 按钮。

- ④ 在空白处单击鼠标右键，选择 [用管理员帐户运行] - [服务器属性]。

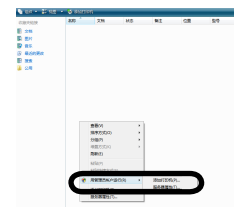

- ⑤ 显示 [用户帐户控制]，单击 [继续]。

- ⑥ 选择 [打印服务器属性] 的 [驱动程序] 选项卡。

- ⑦ 选择需要删除的打印机名称，单击 [删除] 按钮。

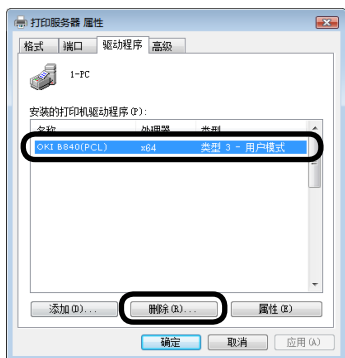

- 注意** • 显示 [指定的打印机驱动程序正在使用中] 的信息时，请重新启动 Windows，并重新删除打印机驱动程序。

- ⑧ 显示 [删除驱动程序和包] 后，选择 [删除驱动程序和驱动程序包]，单击 [确定] 按钮。

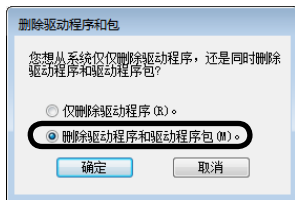

- ⑨ 显示确认信息，单击 [是] 按钮。
 ⑩ 显示 [删除驱动程序和驱动程序包]，单击 [删除] 按钮。
 ⑪ 删除完成，单击 [确定] 按钮。
 ⑫ 在 [打印服务器属性] 中，单击 [关闭] 按钮。
 ⑬ 重启 Windows。

■ 使用 Windows XP/Windows 2000/Windows Server 2003 的用户

- 注意**
- 必须具有计算机管理员的权限。
 - 如果 Windows 已经启动，则请重新启动一次。

- ① Windows XP 中选择 [开始] - [控制面板] - [打印机和其它硬件] - [打印机和传真]。

在 Windows Server 2003 下，选择 [开始] - [打印机和传真]。

在 Windows 2000 下，选择 [开始] - [设置] - [打印机]。

- ② 鼠标右键单击需要删除的打印机图标，选择 [删除]。



- ③ 之后，按照画面指示操作即可。

- ④ 选择 [打印机和传真] 文件夹 (Windows 2000 下为 [打印机] 文件夹) 中的 [文件] - [服务器属性]。

⑤ 在 [驱动程序] 选项卡上, 选择相应的型号, 单击 [删除] 按钮。



注意

- 卸载打印机驱动程序, 不会同时删除与打印机驱动程序一起安装的网络扩展实用程序。
- 若要删除网络扩展实用程序时, 请参阅“删除实用程序”(112页)。

■ 使用 Mac OS X 的用户

1 从打印机列表中删除打印机名称。

使用 Mac OS X 10.5 以下版本的用户

- ① 双击打开硬盘的 [应用程序] - [实用程序] 文件夹内的 [打印机设置实用程序]。
- ② 选择打印机名称, 单击 [删除] 按钮。
- ③ 关闭 [打印机列表]。

使用 Mac OS X 10.5 以上版本的用户

- ① 选择 [Apple 菜单] - [系统偏好设置]。
- ② 单击 [打印与传真]。
- ③ 选择打印机名称, 单击 [-] 按钮。



- ④ 在确认画面中单击 [删除打印机]。

2 从安装程序中删除 (卸载)。

- ① 将随机“CD-ROM 光盘”插入到光驱中。

- ② 打开需要删除的打印机驱动程序的 [Driver] 文件夹。
- ③ 双击 [Uninstaller]。



- ④ 在卸载的确认画面中，确认机型名称，单击 [OK]。

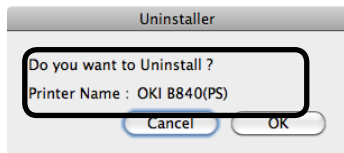

- ⑤ 输入管理员名称和密码，单击 [OK] 按钮。
- ⑥ 卸载完成，单击 [OK] 按钮。

升级打印机驱动程序

■ 使用 Windows 7/Windows Server 2008 R2 的用户

- 注意**
- 必须具有计算机管理员的权限。
 - 如果 Windows 已经启动，则请重新启动一次。

- ① 单击 [开始] - [设备和打印机]。
- ② 在 PS 驱动程序中，鼠标右键单击需要升级的打印机图标，选择 [打印首选项]。单击 [作业选项] 选项卡中的 [关于]。



(Windows PS 打印机驱动程序的画面)

在 PCL 驱动程序中，鼠标右键单击需要升级的打印机图标，选择 [打印机属性]。单击 [设备选项] 选项卡中的 [关于]。



(Windows PCL 打印机驱动程序的画面)

- ③ 显示版本信息画面，记录下版本后单击 [确定] 按钮。



- ④ 按照“删除打印机驱动程序”的“使用 Windows 7/Windows Server 2008 R2 的用户” (192 页)，删除打印机驱动程序。

⑤ 安装新版打印机驱动程序。

安装方法请参阅用户手册的安装篇。

注意 • 请务必确认打印机的电源已打开（！）。

⑥ 请务必按照①~③的步骤，显示版本信息画面，确认打印机驱动程序的版本已更新。

■ 使用 Windows Vista/Windows Server 2008 的用户

注意 • 必须具有计算机管理员的权限。
• 如果 Windows 已经启动，则请重新启动一次。

① 选择 [开始] - [控制面板]，单击 [打印机]。

② 在 PS 驱动程序中，鼠标右键单击需要升级的打印机图标，选择 [打印首选项]。

单击 [作业选项] 选项卡中的 [关于]。



(Windows PS 打印机驱动程序的画面)

在 PCL 驱动程序中，鼠标右键单击需要升级的打印机图标，选择 [属性]。单击 [设备选项] 选项卡中的 [关于]。



(Windows PCL 打印机驱动程序的画面)

③ 显示版本信息画面，记录下版本后单击 [确定] 按钮。



④ 按照“删除打印机驱动程序”的“使用 Windows Vista/Windows Server 2008 的用户”（193 页），删除打印机驱动程序。

⑤ 安装新版打印机驱动程序。

安装方法请参阅用户手册的安装篇。

注意 • 请务必确认打印机的电源已打开 (I)。

⑥ 请务必按照①~③的步骤，显示版本信息画面，确认打印机驱动程序的本
本已更新。

■ 使用 Windows XP/Windows 2000/Windows Server 2003 的用户

注意 • 必须具有计算机管理员的权限。
• 如果 Windows 已经启动，则请重新启动一次。

① Windows XP 中选择 [开始] - [控制面板] - [打印机和其它硬件] - [打
印机和传真]。

在 Windows Server 2003 下，选择 [开始] - [打印机和传真]。

在 Windows 2000 下，选择 [开始] - [设置] - [打印机]。

② 在 PS 驱动程序中，鼠标右键单击需要升级的打印机图标，选择 [打印首
选项]。

单击 [作业选项] 选项卡中的 [关于]。



(Windows PS 打印机驱动程序的画面)

在 PCL 驱动程序中，鼠标右键单击 [OKI B840 (PCL)] 图标，选择 [属
性]。单击 [设备选项] 选项卡中的 [关于]。



(Windows PCL 打印机驱动程序的画面)

③ 显示版本信息画面，记录下版本后单击 [确定] 按钮。



- ④ 鼠标右键单击需要升级的打印机图标，选择 [删除]。

为了确保打印机驱动程序的升级，请删除要升级的打印机驱动程序以及同类型的所有打印机驱动程序。



- ⑤ 之后，按照画面指示操作即可。
- ⑥ 选择 [打印机和传真] 文件夹 (Windows 2000 下为 [打印机] 文件夹) 中的 [文件] - [服务器属性]。
- ⑦ 在 [驱动程序] 选项卡上，选择相应的型号，单击 [删除] 按钮。



- ⑧ 重启 Windows。

- ⑨ 安装新版打印机驱动程序。

安装方法请参阅用户手册的安装篇。

- 注意**
- 请务必确认打印机的电源已打开 (1)。
 - Windows XP/Windows Server 2003 中在安装打印机时进行安装。

- ⑩ 请务必按照①~③的步骤，显示版本信息画面，确认打印机驱动程序的版本已更新。

■ 使用 Mac OS X 的用户

- ① 删除打印机驱动程序

详情请参见“删除打印机驱动程序”(195页)。

- ② 重新安装打印机驱动程序。详情请参见用户手册的安装篇。

■ 无法安装打印机驱动程序

■ 无法利用 USB 连接进行安装时 (Windows)

• [打印机] 文件夹中没有出现打印机图标时

没有正确安装打印机驱动程序。请重新安装打印机驱动程序。
详情请参见用户手册的安装篇。

• [打印机] 文件夹中已出现打印机图标，但无法打印时

没有正确设置打印机驱动程序的打印端口。按照以下步骤确认设置。

① Windows7/Windows Server 2008 R2 中选择 [开始] - [设备和打印机]。

Windows Vista/Windows Server 2008 下, 选择 [开始] - [控制面板] - [控制面板主页] 中的 [硬件与声音] 内的 [打印机]。

在 Windows XP 下, 选择 [开始] - [控制面板] - [打印机和其它硬件] - [打印机和传真]。

在 Windows Server 2003 下, 选择 [开始] - [打印机和传真]。

在 Windows 2000 下, 选择 [开始] - [设置] - [打印机]。

② Windows 7 中选择 [打印机属性]。

Windows 7 以外版本, 鼠标右键单击打印机图标后, 选择 [属性]。

③ 将 [端口] 选项卡的 [打印端口] 设置为 [USBxxx]。

注意

- [打印端口] 中没有显示 [USBxxx] 时, 请确认打印机电源是否已经打开 (I), 并重新连接 USB 缆线, 再次重复①~③步骤。

• 安装程序中显示 [打印机驱动程序安装失败] 错误信息时

需要使用即插即用功能安装。请确认是否已按下下述步骤进行安装。

① 确认打印机和计算机的电源已关闭 (O)。

② 连接 USB 缆线。

③ 打开 (I) 打印机的电源。

④ 启动 Windows 。

⑤ 显示 [添加新硬件向导] (Windows 2000 下为 [检索新硬件向导]), 之后, 按画面的指示进行安装。

详情请参阅随机“CD-ROM 光盘”内的“README.TXT”。

• 其它原因

现象	措施
计算机不支持 USB 接口。	请确认设备管理器中是否显示 USB 控制器。
USB 缆线可能不符合标准。	请使用 USB2.0 规格的 USB 缆线。
打印机接口设为无效。	请将打印机用户菜单中的 [USB] 设置为 [ENABLE]。详细步骤请参阅安装篇“第2章 基本操作”的“打印机的用户菜单”。
安装步骤有误。	请按照安装篇的步骤，重新安装。
USB 缆线脱落。	请插接 USB 缆线。
USB 缆线存在问题。	如有备用 USB 缆线，请进行更换。
使用了 USB 集线器。	将打印机与计算机直接连接。
安装过程中，画面显示 [指定检索位置]、[指定位置]。	请指定随机“CD-ROM 光盘”中的打印机驱动程序的文件夹。 例：“E:\Drivers\CHS\PCL” (此处以 CD-ROM 驱动程序在 E：盘，打印机驱动程序为 PCL 时为例)
安装中途停止。	请按照安装篇的步骤，重新安装。

■ 无法利用 USB 连接进行安装时 (Macintosh)

现象	措施
打印机接口设为无效。	请将打印机用户菜单中的 [USB] 设置为 [ENABLE]。详细步骤请参阅安装篇“第2章 基本操作”的“打印机的用户菜单”。
USB 缆线可能不符合标准。	请使用 USB2.0 规格的 USB 缆线。
安装步骤有误。	请重新安装。
在极短时间内插拔 USB 缆线。	插拔 USB 缆线的间隔时间应在 5 秒以上。
USB 缆线脱落。	请插接 USB 缆线。
USB 缆线存在问题。	如有备用 USB 缆线，请进行更换。
使用了 USB 集线器。	将打印机与计算机直接连接。
安装中途停止。	请重新安装。
打印机电源被关闭 (○)。	请打开 (I) 打印机的电源。
没有正确安装打印机驱动程序。	请重新安装打印机驱动程序。
变为 [OFFLINE]。	按“联机”按钮，显示 [ONLINE]。

附录

规格	204
耗材、可选件一览	215
关于使用打印作业记录软件	216
使用并行接口连接并安装到 Windows	217
在 UNIX、Linux 上使用时 (B840dn)	220

规格

网络接口规格

基本规格

网络协议

TCP/IP 相关
NetWare 相关
EtherTalk 相关
NetBEUI 相关

连接器

100 BASE-TX / 10 BASE-T (自动切换、不能同时使用)

缆线

RJ-45 接口非屏蔽双绞线 (推荐 5 类)

连接器针脚配置

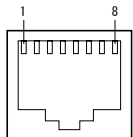

接口信号

针脚 No.	信号名	方向	功能
1	TXD+	从打印机	从打印机发送数据 +
2	TXD-	从打印机	从打印机发送数据 -
3	TXD+	到打印	到打印机接收数据 +
4	-	-	不使用。
5	-	-	不使用。
6	RXD-	到打印机	到打印机接收数据 -
7	-	-	不使用。
8	-	-	不使用。

USB 接口规格

基本规格

USB (支持 Hi-Speed USB)

连接器

打印机侧 B 型插座 (雌) 上部端口
缆线侧 B 型插头 (雄)

缆线

5m 以下 USB2.0 规格缆线 (建议 2m 以下)
(请使用屏蔽缆线。)

传输模式

Full-Speed (最大 12Mbps \pm 0.25%)
Hi-Speed (最大 480Mbps \pm 0.05%)

电力控制

自供电设备

连接器针脚配置

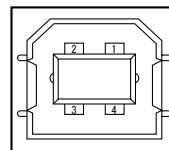

接口信号

针脚 No.	信号名	功能
1	Vbus	电源 (+5V)
2	D-	数据传送用
3	D+	数据传送用
4	GND	接地信号
Shell	Shield	

■ ACC 接口规格

基本规格

USB (仅限 Okidata 已确认的读卡器)

连接器

A 型插座 (雌) 下部端口

缆线

请使用读卡器随附的缆线。
(无法使用集线器。)

传输模式

Low-Speed (最大 1.5Mbps \pm 1.5%)

电流

最大 500mA

连接器引脚配置

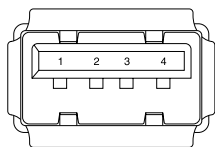

接口信号

	信号名	功能
1	Vbus	电源 (+5V)
2	D-	数据传送给
3	D+	数据传送给
4	GND	接地信号
Shell	Shield	

■ 并行接口规格

- 注意**
- 出厂时并行接口设置为关闭。使用并行接口打印时，使用操作面板将 [并行接口] 设置为 [开启]。
☞ “开启并行接口” (92 页)

基本规格

IEEEStd1284 -1994 规格并行接口

连接器

打印机侧 36 针插座 (雌)

缆线侧 36 针插头 (雄)

缆线

1.8m 以下 IEEEStd 1284-1994 规格缆线或类似产品
(请使用屏蔽缆线。)

传输模式

兼容

nibble

ECP

接口电平

低电平 + 0.0 ~ + 0.4V

高电平 + 2.4 ~ + 5.0V

连接器引脚配置

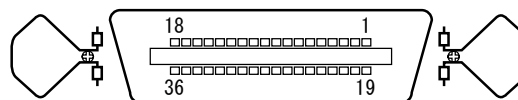

接口信号

针脚 No.	信号名	方向	功能
1	nStrobe (HostClk)	到打印机	读取数据的脉冲。 在后台读取数据。
2	DATA 1	Bi-direction	8 字节的并行数据。高电平为“1”，低电平为“0”。
3	DATA 2		
4	DATA 3		
5	DATA 4		
6	DATA 5		
7	DATA 6		
8	DATA 7		
9	DATA 8		
10	nAck (PtrClk)	从打印机	表示数据接收结束的信号。
11	Busy (PtrBusy)	从打印机	表示打印机是否处于接收数据的状态。高电平时不接收数据。
12	PError (AckDataReq)	从打印机	高电平时，显示纸张错误。
13	Select (Xflag)	从打印机	通常在高电平时并行端口有效。
14	nAutoFd (HostBusy)	到打印机	在双向通信中使用。
15	—	—	不使用。
16	GND	—	接地信号
17	FG	—	接地点
18	HILEVEL	从打印机	在打印机内部提升至 3.3 K Ω +5 V。
19-30	GND	—	接地信号
31	nInit (nInit)	到打印机	低电平时，打印机初始化。
32	nFault (nDataAvail)	从打印机	打印机在警告状态下为低电平。
33	GND	—	接地信号
34	—	—	不使用。
35	HILEVEL	从打印机	在打印机内部提升至 3.3 K Ω +5 V。
36	nSelectIn (IEEE1284 active)	到打印机	在双向通信中使用。兼容模式时必须为低电平。

注意

- 括号内为 nibble 模式的信号名。
- 只对兼容模式的功能进行说明。
- 支持美国电气电子工程师协会规定的 IEEEstd1284-1994 nibble 模式。如果使用不符合此规格的计算机或缆线，将会产生预料不到的误动作。

欧文 136 字体

AlbertusMT
AlbertusMT-Italic
 AlbertusMT-Light

AntiqueOlive-Roman
AntiqueOlive-Italic
AntiqueOlive-Bold
AntiqueOlive-Compact

Apple-Chancery

ArialMT
Arial-ItalicMT
Arial-BoldMT
Arial-BoldItalicMT

AvantGarde-Book
AvantGarde-BookOblique
AvantGarde-Demi
AvantGarde-DemiOblique

Bodoni
Bodoni-Italic
Bodoni-Bold
Bodoni-BoldItalic
Bodoni-Poster
 Bodoni-PosterCompressed

Bookman-Light
Bookman-LightItalic
Bookman-Demi
Bookman-DemiItalic

Candid

Chicago

Clarendon
Clarendon-Bold
 Clarendon-Light

CooperBlack
CooperBlack-Italic

COPPERPLATE-THIRTYTHREEBC
 COPPERPLATE-THIRTYTWOBC

Conant-Regular

Courier
Courier-Oblique
Courier-Bold
Courier-BoldOblique

Eurostile
Eurostile-Bold
 Eurostile-ExtendedTwo
Eurostile-BoldExtendedTwo

Geneva

GillSans-Light
GillSans-LightItalic

GillSans
GillSans-Italic
GillSans-Bold
GillSans-BoldItalic
GillSans-ExtraBold
 GillSans-Condensed
GillSans-BoldCondensed

Goudy
Goudy-Italic
Goudy-Bold
Goudy-BoldItalic
Goudy-ExtraBold

Helvetica
Helvetica-Oblique
Helvetica-Bold
Helvetica-BoldOblique

Helvetica-Condensed
Helvetica-Condensed-Oblique
Helvetica-Condensed-Bold
Helvetica-Condensed-BoldObli
 Helvetica-Narrow
Helvetica-Narrow-Oblique
Helvetica-Narrow-Bold
Helvetica-Narrow-BoldOblique

HoeflerText-Regular
HoeflerText-Italic
HoeflerText-Black
HoeflerText-BlackItalic
 HoeflerText-Ornaments

JoannaMT
JoannaMT-Italic
JoannaMT-Bold
JoannaMT-BoldItalic

LetterGothic
LetterGothic-Slanted
LetterGothic-Bold
LetterGothic-BoldSlanted

LubalinGraph-Book
LubalinGraph-BookOblique
LubalinGraph-Demi
LubalinGraph-DemiOblique

Marygold

Monaco

MonaLisa-Recut

NewCenturySchlbk-Roman
NewCenturySchlbk-Italic
NewCenturySchlbk-Bold
NewCenturySchlbk-BoldItalic

NewYork
 Optima
Optima-Italic
Optima-Bold
Optima-BoldItalic

Oxford

Palatino-Roman
Palatino-Italic
Palatino-Bold
Palatino-BoldItalic

StempelGaramond-Roman
StempelGaramond-Italic
StempelGaramond-Bold
StempelGaramond-BoldItalic



Symbol AØYIXKBPOΩN

Taffy

Times-Roman
Times-Italic
Times-Bold
Times-BoldItalic

TimesNewRomanPSMT
TimesNewRomanPS-ItalicMT
TimesNewRomanPS-BoldMT
TimesNewRomanPS-BoldItalicMT

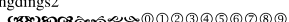
Univers-Light
Univers-LightOblique
 Univers
Univers-Oblique
Univers-Bold
Univers-BoldOblique
 Univers-Condensed
Univers-CondensedOblique
Univers-CondensedBold
Univers-CondensedBoldOblique
 Univers-Extended
Univers-ExtendedObli
Univers-BoldExt
Univers-BoldExtObli

Wingdings-Regular

 Wingdings2

 Wingdings3

ZapfChancery-MediumItalic
 ZapfDingbats

■ 打印范围和打印精度

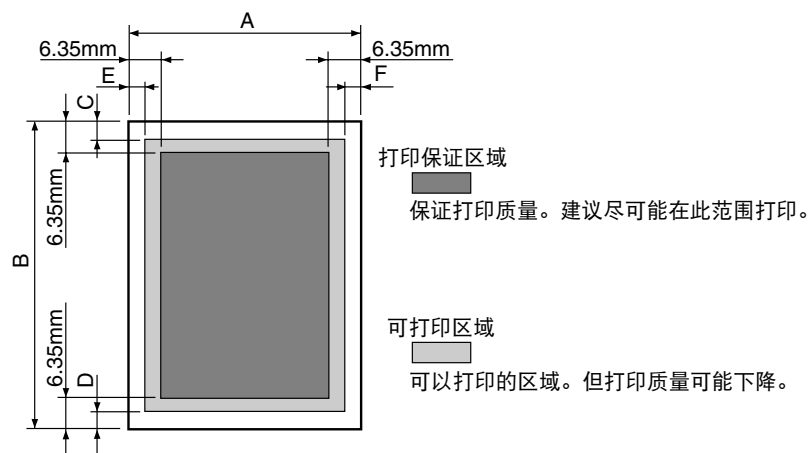
打印机驱动程序的打印范围如下所示。

实际的打印范围，因所用驱动程序不同而有所差异。

- 注意**
- 打印精度为，开始位置： ± 2 mm；纸张倾斜： ± 1 mm / 100 mm；图片拉伸 / 压缩： ± 1 mm / 100 mm（定量 64g/m^2 （55kg）时）。
 - 双面打印时正反面的打印位置精度为 ± 2.5 mm。



介质尺寸	PostScript3 仿真模式 PCL 仿真模式					
	宽 A	长 B	上边距 C	下边距 D	左边距 E	右边距 F
A3	297	420	4.23	4.23	4.23	4.23
A4	210	297	4.23	4.23	4.23	4.23
A5	148	210	4.23	4.23	4.23	4.23
A6	105	148	4.23	4.23	4.23	4.23
B4	257	364	4.23	4.23	4.23	4.23
B5	182	257	4.23	4.23	4.23	4.23
B6	128	182	4.23	4.23	4.23	4.23
Tabloid	279.4	431.8	4.23	4.23	4.23	4.23
Letter	215.9	279.4	4.23	4.23	4.23	4.23
Legal (13in.)	215.9	330.2	4.23	4.23	4.23	4.23
Legal (13.5in.)	215.9	342.9	4.23	4.23	4.23	4.23
Legal (14in.)	215.9	355.6	4.23	4.23	4.23	4.23
Executive	184.15	266.7	4.23	4.23	4.23	4.23
Statement	139.7	215.9	4.23	4.23	4.23	4.23
8K (260 x 368mm)	260	368	4.23	4.23	4.23	4.23
8K (270 x 390mm)	270	390	4.23	4.23	4.23	4.23
8K (273 x 394mm)	273	394	4.23	4.23	4.23	4.23
16K (184 x 260mm)	184	260	4.23	4.23	4.23	4.23
16K (195 x 270mm)	195	270	4.23	4.23	4.23	4.23
16K (197 x 273mm)	197	273	4.23	4.23	4.23	4.23
自定义 *1*2	76 ~ 297	148 ~ 432	4.23	4.23	4.23	4.23
Postcard	100	148	4.23	4.23	4.23	4.23
Double Postcard	148	200	4.23	4.23	4.23	4.23
信封 (长方形 3 号)	120	235	4.23	4.23	4.23	4.23
信封 (长方形 4 号)	90	205	4.23	4.23	4.23	4.23
信封 (横长型 0 号)	120	235	4.23	4.23	4.23	4.23
信封 (横长型 4 号)	105	235	4.23	4.23	4.23	4.23
信封 (正方形 2 号)	240	332	4.23	4.23	4.23	4.23
信封 (正方形 3 号)	216	277	4.23	4.23	4.23	4.23
信封 (自由) *3	76 ~ 297	148 ~ 432	4.23	4.23	4.23	4.23
Com-9	98.4	225.4	4.23	4.23	4.23	4.23
Com-10	104.75	241.3	4.23	4.23	4.23	4.23
DL	110	220	4.23	4.23	4.23	4.23
C4	229	324	4.23	4.23	4.23	4.23
C5	162	229	4.23	4.23	4.23	4.23
C6	114	162	4.23	4.23	4.23	4.23
Monarch	98.4	190.5	4.23	4.23	4.23	4.23

*1 : 纸盒 1 ~ 3, 宽 148 ~ 297 mm, 长 182 ~ 432 mm。

*2 : 多用途纸盒, 宽 76 ~ 297 mm, 长 148 ~ 432 mm。

*3 : PostScript3 仿真模式下, 信封 (自由) 为固定尺寸 (宽 215.9 mm, 长 297mm)。

■ 字符表(PostScript3 仿真模式) (仅限 B840dn)

注意

- ***-83pv-RKSJ-H 主要在 Macintosh 使用。(*** 为字体名称)
- ***-90ms-RKSJ-H、***-RKSJ-H 以及 ***-Ext-RKSJ-H 主要在 Windows 中使用。(*** 为字体名称)
- 打印机的字符表里没有的字符, 无法输出, 或会出现乱码等异常情况。
- 使用应用程序打印时, 有的应用程序使用自己单独的字符表。
- 汉字字符表以 PDF 文件格式存放于“CD-ROM 光盘”中的以下文件夹。
Windows : [Misc] - [KanjiCode] 文件夹
Macintosh : [汉字字符表] 文件夹
- 各 PDF 文件中所示的打印机的字体如下所示。

文件名 (Windows)	文件名 (Macintosh)	打印机字体名称
HG-83pv.pdf	HeiseiKakuGo-W5-83pv-RKSJ.pdf	HeiseiKakuGo-W5-83pv-RKSJ-H
HG-90ms.pdf	HeiseiKakuGo-W5-90ms-RKSJ.pdf	HeiseiKakuGo-W5-90ms-RKSJ-H
HGExRKSJ.pdf	HeiseiKakuGo-W5-Ext-RKSJ.pdf	HeiseiKakuGo-W5-Ext-RKSJ-H
HG-RKSJ.pdf	HeiseiKakuGo-W5-RKSJ.pdf	HeiseiKakuGo-W5-RKSJ-H
HM-83pv.pdf	HeiseiMin-W3-83pv-RKSJ.pdf	HeiseiMin-W3-83pv-RKSJ-H
HM-90ms.pdf	HeiseiMin-W3-90ms-RKSJ.pdf	HeiseiMin-W3-90ms-RKSJ-H
HMExRKSJ.pdf	HeiseiMin-W3-Ext-RKSJ.pdf	HeiseiMin-W3-Ext-RKSJ-H
HM-RKSJ.pdf	HeiseiMin-W3-RKSJ.pdf	HeiseiMin-W3-RKSJ-H

欧文标准

低位码

	0	1	2	3	4	5	6	7	8	9	A	B	C	D	E	F
0																
1																
2		!	"	#	\$	%	&	'	()	*	+	,	-	.	/
3	0	1	2	3	4	5	6	7	8	9	:	;	<	=	>	?
4	@	A	B	C	D	E	F	G	H	I	J	K	L	M	N	O
5	P	Q	R	S	T	U	V	W	X	Y	Z	[\]	^	_
6	`	a	b	c	d	e	f	g	h	i	j	k	l	m	n	o
7	p	q	r	s	t	u	v	w	x	y	z	{		}	~	
8																
9																
A		ı	ç	€	/	¥	f	§	α	'	"	<	>	fi	fl	
B		—	†	‡	·		¶	•	,	„	”	>	…	‰		¿
C		`	'	^	~	-	˘	·	..	°	,		”	˙	˘	
D	—															
E		Æ		ˆ					Ł	Ø	ƒ	°				
F		æ				ł			ł	ø	œ	ß				

高位码

Symbol

低位码

	0	1	2	3	4	5	6	7	8	9	A	B	C	D	E	F	
0																	
1																	
2		!	∇	#	∃	%	&	ə	()	*	+	,	-	.	/		
3	0	1	2	3	4	5	6	7	8	9	:	;	<	=	>	?	
4	≡	A	B	X	Δ	E	Φ	Γ	H	I	∂	K	Λ	M	N	O	
5	Π	Θ	P	Σ	T	Υ	ζ	Ω	Ξ	Ψ	Z	[:.]	⊥	_	
6	—	α	β	χ	δ	ε	φ	γ	η	ι	φ	κ	λ	μ	ν	ο	
7	π	θ	ρ	σ	τ	υ	ϖ	ω	ξ	ψ	ζ	{		}	~		
8																	
9																	
A	€	Υ	'	≤	/	∞	f	♣	♦	♥	♠	↔	←	↑	→	↓	
B	°	±	"	≥	×	∞	∂	•	÷	≠	≡	≈	...		—	┘	
C	ℵ	ℶ	ℷ	℘	⊗	⊕	∅	∩	∪	∩	∪	♀	♂	⊂	⊆	∈	∉
D	∠	∇	®	©	™	Π	√	·	┌	┐	└	┘	↔	←	↑	⇒	⇕
E	◇	<	®	©	™	Σ	(({				
F		>	∫	∫		J))				}				

ZapfDingbats

低位码

	0	1	2	3	4	5	6	7	8	9	A	B	C	D	E	F
0																
1																
2		✂	✂	✂	✂	✂	☉	☾	✈	✉	☞	☞	☞	☞	☞	☞
3	☞	☞	☞	☞	☞	☞	☞	☞	☞	☞	☞	☞	☞	☞	☞	☞
4	☞	☞	☞	☞	☞	☞	☞	☞	☞	☞	☞	☞	☞	☞	☞	☞
5	☞	☞	☞	☞	☞	☞	☞	☞	☞	☞	☞	☞	☞	☞	☞	☞
6	☞	☞	☞	☞	☞	☞	☞	☞	☞	☞	☞	☞	☞	☞	☞	☞
7	☞	☞	☞	☞	☞	☞	☞	☞	☞	☞	☞	☞	☞	☞	☞	☞
8	()	()	()	()	()	()	()	()	()	()	()	()	()	()	()	()
9																
A	♣	♦	♥	♠	♣	♦	♥	♠	♣	♦	♥	♠	♣	♦	♥	♠
B	⑤	⑥	⑦	⑧	⑨	⑩	①	②	③	④	⑤	⑥	⑦	⑧	⑨	⑩
C	①	②	③	④	⑤	⑥	⑦	⑧	⑨	⑩	①	②	③	④	⑤	⑥
D	⑦	⑧	⑨	⑩	→	→	↔	↔	↔	↔	↔	↔	↔	↔	↔	↔
E	↔	↔	↔	↔	↔	↔	↔	↔	↔	↔	↔	↔	↔	↔	↔	↔
F	↔	↔	↔	↔	↔	↔	↔	↔	↔	↔	↔	↔	↔	↔	↔	↔

高位码

高位码

附录

规格

■ 字符表 (PCL 仿真模式)

- 注意**
- 使用应用程序打印时，有的应用程序使用自己单独的字符表。
 - 汉字字符表以 PDF 文件格式存放于“CD-ROM 光盘”中的以下文件夹。
 - Windows : [Misc] - [KanjiCode] 文件夹
 - 各 PDF 文件中所示的打印机的字体如下所示。

文件名 (Windows)	打印机字体名称
平成方形哥特式 .pdf	平成方形哥特式
平成明朝 .pdf	平成明朝

字符集

PC-8	Serbo Croat2	USPSZIP	ISO L6	Kamenicky
PC-8 Dan/Nor	Spanish	Arabic-8	ISO L9	Legal
PC-8 Grk	Ukrainian	Bulgarian	ISO Swedish1	Math-8
PC-8 TK	VN Int'l	CWI Hung	ISO Swedish2	MC Text
PC-775	VN Math	DeskTop	ISO Swedish3	MS Publish
PC-850	VN US	German	ISO-2 IRV	PC Ext D/N
PC-851 Grk	Win 3.0	Greek-437	ISO-4 UK	PC Ext US
PC-852	Win 3.1 Arb	Greek-437 Cy	ISO-6 ASC	PC Set1
PC-855	Win 3.1 L/G	Greek-737	ISO-10 S/F	PC Set2 D/N
PC-857 TK	Win 3.1 Bit	Greek-8	ISO-11 Swe	PC Set2 US
PC-858	Win 3.1 Cyr	Greek-928	ISO-14 JASC	WIN3.1J
PC-862 Heb	Win 3.1 Grk	Hebrew NC	ISO-15 Ita	
PC-864 L/A	Win 3.1 Heb	Hebrew OC	ISO-16 Por	
PC-866	Win 3.1 L1	Hebrew-7	ISO-17 Spa	
PC-866 Ukr	Win 3.1 L2	Hebrew-8	ISO-21 Ger	
PC-869	Win 3.1 L5	IBM-437	ISO-25 Fre	
PC-1004	Wingdings	IBM-850	ISO-57 Chi	
Pi Font	Dingbats MS	IBM-860	ISO-60 Nor	
Plska Mazvia	Symbol	IBM-863	ISO-61 Nor	
PS Math	OCR-A	IBM-865	ISO-69 Fre	
PS Text	OCR-B	ISO Dutch	ISO-84 Por	
Roman-8	OKI-OCRB	ISO L1	ISO-85 Spa	
Roman-9	HP ZIP	ISO L2	ISO-Cyr	
Roman Ext	USPSFIM	ISO L4	ISO-Grk	
Serbo Croat1	USPSSTP	ISO L5	ISO-Hebrew	

标准欧文 (PC-8)

	0	1	2	3	4	5	6	7	8	9	A	B	C	D	E	F
0		▶		0	@	P	`	p	Ç	É	á	☐	☐	☐	☐	☐
1	☺	◀	!	1	A	Q	a	q	ü	æ	í	☐	☐	☐	☐	☐
2	☺	↕	"	2	B	R	b	r	é	Æ	ó	☐	☐	☐	☐	☐
3	♥	!!	#	3	C	S	c	s	â	ô	ú			☐	☐	☐
4	♦	¶	\$	4	D	T	d	t	ä	ö	ñ			☐	☐	☐
5	♣	§	%	5	E	U	e	u	à	ò	Ñ	☐	☐	☐	☐	☐
6	♠	-	&	6	F	V	f	v	å	û	ª	☐	☐	☐	☐	☐
7	●	↕	'	7	G	W	g	w	ç	ù	º	☐	☐	☐	☐	☐
8	◼	↑	(8	H	X	h	x	ê	ÿ	¿	☐	☐	☐	☐	☐
9	○	↓)	9	I	Y	i	y	ë	Ö	☐	☐	☐	☐	☐	☐
A	◼	→	*	:	J	Z	j	z	è	Ü	☐	☐	☐	☐	☐	☐
B	♂	←	+	;	K	[k	{	ï	ç	½	☐	☐	☐	☐	☐
C	♀	└	,	<	L	\	l		î	£	¼	☐	☐	☐	☐	☐
D	♪	↔	-	=	M]	m	}	ì	¥	¡	☐	☐	☐	☐	☐
E	♪	▲	.	>	N	^	n	~	Ä	Pt	«	☐	☐	☐	☐	☐
F	☼	▼	/	?	O	_	o	△	Å	f	»	☐	☐	☐	☐	☐

Symbol

	0	1	2	3	4	5	6	7	8	9	A	B	C	D	E	F
0			0	≅	Π	π					°	∞	∠	◇		
1		!	1	A	⊖	α	θ			Υ	±	∫	∇	<	>	
2		√	2	B	P	β	ρ			'	"	℥	⊗	⊗	∫	
3		#	3	X	Σ	χ	σ			≤	≥	⊗	⊙	⊙	∫	
4		∃	4	Δ	T	δ	τ			/	×	⊗	™	™		
5		%	5	E	Y	ε	υ			∞	α	⊕	Π	Σ	J	
6		&	6	Φ	ς	φ	ϖ			f	∂	∅	√	()	
7		∞	7	Γ	Ω	γ	ω			♣	•	∩	·			
8		(8	H	Ξ	η	ξ			♦	÷	∪	∩	()	
9)	9	I	Ψ	ι	ψ			♥	≠	∩	∧	[]	
A		*	:	∅	Z	φ	ζ			♠	≡	∩	∨			
B		+	;	K	[κ	{			↔	≈	↔	↔	L	J	
C		,	<	Λ	∴	λ				←	∴	∩	←	[]	
D		-	=	M]	μ	}			↑		∩	↑	{	}	
E		.	>	N	⊥	v	~			→	—	ε	⇒	L	J	
F		/	?	O	_	o				↓	∟	≠	⇄			

Wingdings

	0	1	2	3	4	5	6	7	8	9	A	B	C	D	E	F
0				☐	✂	✂	☐	☐	☐	☐	•	☐	☐	☐	☐	☐
1				✂	☐	✂	✂	☐	☐	☐	☐	☐	☐	☐	☐	☐
2				✂	☐	✂	☐	☐	☐	☐	☐	☐	☐	☐	☐	☐
3				✂	☐	✂	☐	☐	☐	☐	☐	☐	☐	☐	☐	☐
4				☐	☐	☐	☐	☐	☐	☐	☐	☐	☐	☐	☐	☐
5				☐	☐	☐	☐	☐	☐	☐	☐	☐	☐	☐	☐	☐
6				☐	☐	☐	☐	☐	☐	☐	☐	☐	☐	☐	☐	☐
7				☐	☐	☐	☐	☐	☐	☐	☐	☐	☐	☐	☐	☐
8				☐	☐	☐	☐	☐	☐	☐	☐	☐	☐	☐	☐	☐
9				☐	☐	☐	☐	☐	☐	☐	☐	☐	☐	☐	☐	☐
A				☐	☐	☐	☐	☐	☐	☐	☐	☐	☐	☐	☐	☐
B				☐	☐	☐	☐	☐	☐	☐	☐	☐	☐	☐	☐	☐
C				☐	☐	☐	☐	☐	☐	☐	☐	☐	☐	☐	☐	☐
D				☐	☐	☐	☐	☐	☐	☐	☐	☐	☐	☐	☐	☐
E				☐	☐	☐	☐	☐	☐	☐	☐	☐	☐	☐	☐	☐
F				☐	☐	☐	☐	☐	☐	☐	☐	☐	☐	☐	☐	☐

■ 耗材、可选件一览

以下耗材、可选件请向最近的销售店购买。

产品名称	使用寿命	订购号
墨粉盒	6,000 张	44707703
墨粉盒 (大容量)	15,000 张	44708003
感光鼓	30,000 张	44707403
第二纸盒 ^{※1}		44676104
SD 内存卡 (16GB)		44301003
附加内存 (256MB)		44302203
附加内存 (512MB)		44302207

※1 B840dn 可重叠 2 个附加纸盒作为第二 / 第三纸盒使用。

注意

- 纸张的保管方法，详情请参阅“打印纸的保管方法”（安装篇）。
- 关于墨粉盒，请注意以下事项。
 - 为更好的发挥本产品的性能，请务必使用 Oki 正品耗材。
如使用 Oki 正品耗材以外的其它耗材，会降低打印质量，并且会影响本产品的性能。
如使用 Oki 正品耗材以外的其他耗材而发生故障，此类损坏不在保修之列，即使在保修期内也需付费维修。（但并非使用所有 Oki 正品耗材以外的其它耗材时都会发生故障。）
 - 使用开封 1 年以上的墨粉盒时会导致打印质量降低。
 - 耗材（墨粉盒、感光鼓）在使用之前请不要开封。
 - 请在避免阳光直射，温度 0～35℃，湿度 20～85%RH 的环境下保存耗材。
 - 请不要在周围温度、湿度过高，或变化急剧的环境下保存耗材。
 - 请将耗材保存在儿童无法触及之处。
- 耗材（感光鼓，墨粉盒）等不在免费维修范围内。

关于使用打印作业记录软件

- 注意** • 因打印机作业记录软件的版本升级，本部分记述内容可能会稍有不同。
- 注释** • 打印机安装有打印作业记录软件时，打印出的测试页中会有“JobAccounting: ON”的字样。

• 在出厂状态下可注册的用户 ID 数以及可保存的记录数

在出厂状态下可注册的用户 ID 数以及可保存的记录数如下所示。因记录内容的关系，有时会出现减少的情况。

SD 内存卡	可注册的用户 ID 数	可保存的记录数
无	5000 ID	约 200 条记录
有	5000 ID	约 5000 条记录

使用并行接口连接并安装到 Windows

- 注意**
- 本产品未随机附带打印机缆线。请另外准备 IEEEstd1284-1994 规格的双向并行接口缆线。

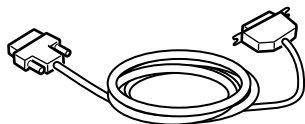

运行环境

- 注意**
- 因打印机驱动程序版本的不同，本部分记述内容可能会稍有不同。

Windows 7/Windows 7(64bit版)

Windows Vista/Windows Vista(64bit版)

Windows Server 2008/Windows Server 2008(64bit版)

Windows XP/Windows XP(x64版)

Windows Server 2003/Windows Server 2003(x64版)

Windows 2000

- 注意**
- MS-DOS 以及 Windows 的命令符 /DOS 命令符下无法运行。

- 注释**
- 若将计算机并行端口的 BIOS 设定为“ECP”模式，则有时会提高数据的传输速度。设置方法请咨询计算机厂商。
 - 并行接口缆线请使用屏蔽线。(最长 1.8m)

以下说明以 Windows 7 为例。因 OS 不同，有些操作步骤或屏幕画面可能会稍有不同。

安装打印机驱动程序。

- ① 在打印机的操作面板上将 [PARALLEL] 设置为 [ENABLE]。
☞ “开启并行接口” (92 页)

- ② 关闭打印机的电源。

- ③ 确认并行接口缆线是否已从计算机上拔出。

- ④ 打开计算机的电源。

- ⑤ 将随机“CD-ROM 光盘”插入到光驱中。

- ⑥ 显示 [自动重启] 后，单击 [运行 setup.exe]。

显示“用户帐户控制”对话框，单击 [是]。(使用 Windows Vista 时，单击 [继续]。)

- ⑦ 选择要使用的打印机，单击 [下一步] 按钮。



- ⑧ 仔细阅读 [软件许可协议]，然后单击 [我同意] 按钮。
- ⑨ 在 [驱动程序安装] 下，选择 [简易安装 (本地)]。



- 注释** • [简易安装 (本地)] 将安装支持所用 OS 的所有打印机驱动程序。如果想手动选择所要安装的打印机驱动程序时，请选择 [自定义安装 (打印机)]，然后按画面的指示操作。

- ⑩ 单击 [下一步] 按钮。开始安装。
- ⑪ 显示 [Windows 安全性] 对话框，单击 [安装该驱动程序软件]。

在 Windows XP/Windows Server 2003 下，会显示 [安装软件] 对话框，单击 [继续] 按钮。

在 Windows 2000 下，会显示 [没有找到数字签名] 对话框，单击 [是] 按钮。

- ⑫ 将本机连接到计算机，会显示打开本机电源的指示，用并行接口缆线连接本机与计算机，并打开本机的电源。



按照画面的指示，完成安装。

- ⑬ 显示 [安装完成] 画面，单击 [完成] 按钮。
- ⑭ Windows 7/Windows Server 2008 R2 中选择 [开始] - [设备和打印机]。
Windows Vista/Windows Server 2008 中选择 [开始] - [控制面板]，然后单击 [打印机]。
Windows XP 中选择 [开始] - [控制面板] - [打印机和其它硬件] - [打印机和传真]。
Windows Server 2003 中选择 [开始] - [打印机和传真]。
Windows 2000 中选择 [开始] - [设置] - [打印机]。
- ⑮ 鼠标右键单击 OKI B840 图标，选择菜单第一项，确认子菜单中是否已显示安装成功的所有驱动程序。



Windows Vista/Windows Server 2008/Windows XP/Windows Server 2003/Windows 2000 中，则确认是否已显示代表各驱动程序的图标。

- ⑯ 从计算机中取出“CD-ROM 光盘”。至此安装完成。

■ 无法正常安装时

• 已经出现打印机图标，但无法打印时

没有正确设置打印机驱动程序的打印端口。按照以下步骤确认设置。

① Windows 7/Windows Server 2008 R2 中选择 [开始] - [设备和打印机]。

Windows Vista/Windows Server 2008 中选择 [开始] - [控制面板]，然后单击 [打印机]。

Windows XP 中选择 [开始] - [控制面板] - [打印机和其它硬件] - [打印机和传真]。

Windows Server 2003 中选择 [开始] - [打印机和传真]。

Windows 2000 中选择 [开始] - [设置] - [打印机]。

② 鼠标右键单击打印机图标后，选择 [属性] (Windows 7 以上版本则是 [打印机的属性])。

③ 在 [端口] 选项卡中的 [打印端口] 中，将连接地的端口设置成以下内容。

使用并行接口连接时 [LPT1]

• 无法使用并行接口连接进行安装时

现象	措施
计算机不支持双向并行接口。	请使用支持双向并行接口的计算机。
并行接口缆线可能不符合标准。	请使用 IEEEstd1284-1994 规格的双向并行接口缆线。
接口设为无效。	出厂时并行接口设置为关闭。请将打印机用户菜单中的 [并行接口] 设置为 [开启]。详情请参阅 [开启并行接口] (92 页)。
安装步骤有误。	请按照本章的步骤，重新安装。
并行接口缆线脱落。	请插好并行接口缆线。
并行接口缆线存在问题。	如有备用的并行接口缆线，请进行更换。

现象	措施
使用了交换器、缓冲器、延长线等。	将打印机与计算机直接连接。
安装过程中，画面显示 [指定检索位置]、[指定位置]。	请指定随机“CD-ROM 光盘”中的打印机驱动程序的文件夹。 例：“E:\Drivers\CHS\PCL” (此处以 CD-ROM 驱动程序在 E：盘，打印机驱动程序为 PCL 时为例)
安装中途停止。	请按照步骤，重新安装。

在 UNIX、Linux 上使用时 (B840dn)

■ 使用 LPD 协议

在此介绍使用 TCP/IP 的 LPD 协议 (lpr、lp 命令) 开始打印的方法。lpr、lp 命令的详情, 请参阅 UNIX 的用户手册。

• 关于 LPD

LPD (Line Printer Daemon) 是专为在网络打印机上进行打印而开发的协议。

• 关于理论打印机

本打印机具有 3 个理论打印机。

理论打印机	功能
lp	打印 PostScript 或 PCL 格式的文件时
sjis	打印 Shift JIS 汉字字符的文本文件时
euc	打印 euc 汉字字符的文本文件时

注意 • sjis、euc 是 PostScript 打印机特有的功能。

以下述环境为例进行说明。

```
打印机      : B840dn
IP 地址     : 192.168.0.2
MAC 地址    : 00:80:87:84:9C:9B
```

• 设置 UNIX 后打印

使用 Sun Solaris 2.6 及 8 时

- 注意**
- 需要具备超级用户的权限。
 - 从 OpenWindows 上使用 Admintool 注册远程打印机的方法, 因为输出地与排列名称一致, 所以本打印机无法使用此种方法。请采用以下方法注册远程打印机。
 - Solaris 2.x 中, 因为系统的规格, 如果与远程打印机的连接长时间延迟时, 将被当做错误处理, 打印将强行中断。所以, 打印中如果纸张用完或脱机等错误导致发生等待时, 打印会中途停止。

① 以管理员身份 (root) 登录 UNIX。

② 在 /etc/hosts 文件中, 注册打印机的 IP 地址与主机名。

```
192.168.0.2 ML
```

③ 确认用 ping 命令进行连接。

```
# ping ML
```

④ 注册打印服务器。

```
# lpadmin -p ML_lp -m netstandard -o protocol=bsd
-o dest=ML:lp -v /dev/null
```

- 注意**
- “:” 后面的 “lp” 是理论打印机。
 - 根据所打印文件的格式, 需要设置打印机类型与文件的内容格式。详情请参阅 OS 附属的用户手册。

⑤ 开启打印排列。

```
#!/usr/sbin/accept ML_lp
#!/usr/bin/enable ML_lp
```

⑥ 开始打印。

```
# lp -d ML_lp <文件名>
```

注意 • 若无须标题页面时，采用以下的命令。

```
# lp -d ML_lp -o nobanner
```

⑦ 取消打印要求。

```
# cancel ML_lp- <作业编号>
```

⑧ 确认打印机的状态。

```
# lpstat -p ML_lp
```

注意 • 因 UNIX 的规格，有时会出现无法正常显示的情况。

使用 HP-UX9.X 及 10.X 时

注意 • 需要具备超级用户的权限。
• 以 HP-UX9.03 为例说明。

① 以管理员身份 (root) 登录 UNIX。

② 在 /etc/hosts 文件中，注册打印机的 IP 地址与主机名。

```
192.168.0.2 ML
```

③ 确认用 ping 命令进行连接。

```
# ping ML
```

④ 使用的 HP-UX 机上如果没有设置远程假脱机程序时，请进行如下的设置。

(1) 停止打印机的假脱机程序。

```
#!/usr/lib/lpshut
```

(2) 在 /etc/inetd.conf 文件中，添加以下命令行，注册远程假脱机程序。

```
printer stream tcp nowait root  
/usr/lib/rlpdaemon rlpdaemon -i
```

(3) 重启 inetd。

```
#!/etc/inetd -c
```

⑤ 设置打印排列。

```
#!/usr/lib/lpadmin -pML_lp -mrmmodel -ormML -orlp  
-ocmrcmodel -osmrsmodel -ob3 -v/dev/null
```

注意 • “-p”后面的“ML_lp”是打印排列名称，“-orm”后面的“ML”是主机名称，“-orp”后面的“lp”是理论打印机名称。

⑥ 开启打印排列。

```
#!/usr/lib/accept ML_lp  
#!/usr/bin/enable ML_lp
```

- ⑦ 启动打印机假脱机程序。

```
#/usr/lib/lpsched
```

- ⑧ 开始打印。

```
# lp -d ML_lp <文件名>
```

- ⑨ 取消打印要求。

```
# cancel ML_lp- <作业编号>
```

- ⑩ 确认打印机的状态。

```
# lpstat -p ML_lp
```

注意 • 因 UNIX 的规格，有时会出现无法正常显示的情况。

■ 使用 FTP 协议

在此介绍使用 TCP/IP 的 FTP 协议 (ftp 命令) 开始打印的方法。
ftp 命令的详情，请参阅 UNIX 的用户手册。

• 关于 FTP

FTP (File Transfer Protocol) 是专为向网络上的主机转送文件而开发的协议。

• 关于理论目录

本打印机具有 3 个理论目录。

理论打印机	功能
/lp	打印 PostScript 或 PCL 格式的文件时
/sjis	打印 Shift JIS 汉字字符的文本文件时
/euc	打印 euc 汉字字符的文本文件时

注意 • sjis、euc 是 PostScript 打印机特有的功能。

以下述环境为例进行说明。

```
打印机      : B840dn
IP 地址      : 192.168.0.2
MAC 地址     : 00:80:87:84:9C:9B
```

• 开始打印

① 登录打印机。

- 注意**
- “用户名”与“密码”中输入任意的值都可打印。但是,当“User”为“root”时,必须输入“Password”。
密码的初期设定值为“MAC 地址英文字符的后六位”。

```
#ftp 192.168.0.2
Connected to 192.168.0.2
220 EthernetBoard OkiLAN 9300e Ver 00.06 FTP Server.
User (192.168.0.2:none):root
331 Password required.
Password:
230 user Logged in.
Remote system type is FTP.
ftp>
```

② 传输至目标目录。

- 注意**
- 无法将文件转送至根目录。

```
ftp>cd /lp
250 Command OK.
ftp>pwd
257"/lp" is current directory.
ftp>
```

③ 设置转送模式。

- 注意**
- 转送模式有以下 2 种,一种是按原样文件内容转送的“BINARY 模式”,另一种是将 LF 字符转换为 CR+LF 字符后的“ASCII 模式”。转送打印机驱动程序制作的文件时,采用“BINARY 模式”。

```
ftp> type binary
200 Type set to I.
ftp> type
Using binary mode to transfer files.
ftp>
```

④ 开始打印。

例 1) 转送打印文档“test.prn”时

```
ftp> put test.prn
```

例 2) 附绝对路径“/users/test/test.prn”指定打印文档后转送时

```
ftp> put /users/test/test.prn
```

⑤ 退出。

```
ftp> quit
```

- 注释**
- 使用 quote 命令的“stat”,可确认客户的 IP 地址、登录用户名、转送模式等 3 种状态。另外,如果在 stat 后指定理论目录(lp、sjis、euc),则无法确认打印机的状态。

```
ftp> quote stat
211-FTP server status:
Connected to: 192,168,0,3,5,112
User logged in: root
Transfer type: BINARY
Data connection: Closed.
211 End of status.
ftp>
```

```
ftp> quote stat /lp
211-FTP directory status:
Ready
211 End of status.
ftp>
```

(备注)

索引

A

ACC 接口规格	205
安全打印	52
安装	217

B

Bonjour	83
半色调调整	109、115
变更介质尺寸	31
标签	15
并行接口	92、93、217
并行接口规格	205
并行接口连接	217

C

Configuration Tool	96、97
操作面板	79
长边	30、58、59
长边翻转	29
传送模式	93
初始化	86、90、107、118、163
初始设置	46
错误	66

D

打印范围	209
打印机驱动程序	192、197、201
打印机信息	97、160

打印机字体	75
打印精度	209
打印浓度	70、109、115
打印质量	68、209
打印作业记录软件	216
第二纸盒	215
叠加打印	60
抖动	72
短边	30、58
短边翻转	29
多用途纸盒	10、15、19、39、41、57

E

EtherTalk	83、84、161
-----------------	-----------

F

FLDP	83
FTP	83、119、222
访问限制	142、145
分辨率	68
分区	86、89、107

G

高质量	68
格式	60、87、104、107、108
故障处理	185

H

HTTP	119
HTTPS	124、127
耗材	215
缓存打印	56

I

IEEE802.1X	156、161
IP 地址	80
IP 过滤	162
IP 过滤包	142
IPSec	130、162
IPv6	84、119

J

JCP	83
加密安全打印	54
节省	32

K

可选件	215
-----------	-----

L

Linux	220
LLTD	83
LPD	119、220

M

MAC 地址	145、162
MIB	83、118
MP 纸盒	10、15、19、39、41、57
密码	52、54
明信片	10、210

N

NBT	83、161
NetBEUI	83、84、161
NetWare	83、84、161
Network Setting	97、98
内置的字体	75、85

O

ODNSP	83
OKI LPR 实用程序	50、96、164
OKI 存储设备管理器	96、104

P

- PCL 仿真模式 208、210、213
- PnP-X 83
- Port9100 119
- Postscript 错误 66
- PostScript3 仿真模式 207、210、211
- PrintSuperVision 96
- PS Gamma Adjuster 96、109、114、115

Q

- 驱动程序设置 44
- 取消 50、85

S

- SD 内存卡 86、89、215
- SMTP 147
- SNMPv3 154
- SNTP 84、161
- SSL/TLS 124、162
- 删除 50、112、192
- 闪存 89、105、107
- 省电模式 81
- 升级 197
- 省墨模式 32
- 实用程序 95、113
- 手册 36
- 手动转送 169
- 手动双面打印 57
- 手动调整 72

- 双面打印 29、57
- 睡眠模式 83
- 水印 34

T

- TCP/IP 80、161
- TELNET 96、114、183
- TrueType 字体 75、77
- 替换字体一览表 76
- 调整极细线 74
- 投影胶片 15

U

- UNIX 191、220
- UPnP 83
- USB 201、202
- USB 接口规格 204

W

- Web Driver Installer 96
- WINS 84
- 往复明信片 10、210
- 网卡安装工具 96、114、175、180
- 网络 117
- 网络接口规格 204
- 网络扩展 96、172
- 网页浏览器 96、114、121
- 无法安装 201、219

X

- 限制事项····· 82
- 信封····· 10、210

Y

- 页边框····· 28
- 页面布局····· 27、28
- 印记打印····· 34
- 邮件发送功能····· 147

Z

- 在一张纸上打印多页文档····· 27
- 整版打印····· 36
- 正面朝上出纸架····· 11、15、48
- 质量····· 68、209
- 纸张的设置方向····· 11、15
- 装订边距····· 27
- 状态····· 96、121
- 逐份打印····· 37
- 自定义页面····· 19
- 自动转送····· 167
- 自动切换纸盒····· 41
- 自动双面打印····· 29
- 自动选择····· 39
- 自动选择纸盒····· 39
- 字符表····· 211、213
- 字体替换····· 75
- 字体样式····· 207、208

销售商:日冲商业(北京)有限公司
北京市东城区北三环东路36号北京环球
贸易中心B栋22层
电话: 010-5825-7100
传真: 010-5825-7109
主页: www.okidata.com.cn

