

TOSHIBA

Leading Innovation >>>

CAMILEO[®] B10

User's Manual

English/Español

Regulatory Information

FCC Information



Product Name: Camcorder

Model number: CAMILEO® B10

FCC notice “Declaration of Conformity Information”

This equipment has been tested and found to comply with the limits for a Class B digital device, pursuant to part 15 of the FCC rules. These limits are designed to provide reasonable protection against harmful interference in a residential installation. This equipment generates, uses and can radiate radio frequency energy and, if not installed and used in accordance with the instructions, may cause harmful interference to radio communications. However, there is no guarantee that interference will not occur in a particular installation. If this equipment does cause harmful interference to radio or television reception, which can be determined by turning the equipment off and on, the user is encouraged to try to correct the interference by one or more of the following measures:

- ❖ Reorient or relocate the receiving antenna.
- ❖ Increase the separation between the equipment and receiver.
- ❖ Connect the equipment into an outlet on a circuit different from that to which the receiver is connected.
- ❖ Consult the dealer or an experienced radio/TV technician for help.

▲ WARNING

Changes or modifications made to this equipment, not expressly approved by TOSHIBA or parties authorized by TOSHIBA could void the user's authority to operate the equipment.

FCC Conditions

This equipment has been tested and found to comply with Part 15 of the FCC Rules. Operation is subject to the following two conditions:

- (1) This device may not cause harmful interference.
- (2) This device must accept any interference received. Including interference that may cause undesired operation.

Following information is only valid for EU-member States: Disposal of products

This symbol indicates that this product must not be disposed of with normal household waste. The product must be disposed of separately.



Contact

Address: TOSHIBA America Information Systems, Inc.
9740 Irvine Boulevard
Irvine, California 92618-1697
Telephone: (949) 583-3000

Safety Instructions

- 1 Do not drop, puncture or disassemble the camcorder; otherwise the warranty will be voided.
- 2 Avoid all contact with water, and dry hands before using.
- 3 Do not expose the camcorder to high temperature or leave it in direct sunlight. Doing so may damage the camcorder.
- 4 Use the camcorder with care. Avoid pressing hard on the camcorder body.
- 5 For your own safety, avoid using the camcorder when there is a storm or lightning.
- 6 Do not use batteries of different specifications. Doing so may lead to the potential for serious damage.
- 7 Remove the battery during long periods between usage, as a deteriorated battery may affect the functionality of the camcorder.
- 8 Remove the battery if it shows signs of leaking or distortion.
- 9 Use only the accessories supplied by the manufacturer.
- 10 Keep the camcorder out of the reach of infants.
- 11 Risk of explosion if battery is replaced by an incorrect type.

-
- 12 Dispose of used batteries according to the instructions.

About the battery

- ❖ Use only batteries recommended by TOSHIBA as replacements. The battery is lithium ion batteries, which can explode if not replaced, used, handled or disposed of properly. Dispose of the battery as required by local ordinances or regulations.
- ❖ Charge the battery only in an ambient temperature between 41 and 95 degrees Fahrenheit (5 and 35 degrees Celsius). Otherwise, the electrolyte solution might leak, battery performance might deteriorate and the battery life might be shortened.
- ❖ Never install or remove the battery without first turning off the power and disconnecting the AC adaptor (AC adaptor sold separately).
- ❖ Only use the supplied USB cable or AC adaptor (AC adaptor sold separately), or an optional Toshiba battery charger to charge the battery. Never attempt to charge the battery with any other charger.

Safety icons

This manual contains safety instructions that must be observed to avoid potential hazards that could result in personal injuries, damage to your equipment, or loss of data. These safety cautions have been classified according to the seriousness of the risk, and icons highlight these instructions as follows:

DANGER

Indicates an imminently hazardous situation which, if not avoided, will result in death or serious injury.

WARNING

Indicates a potentially hazardous situation which, if not avoided, could result in death or serious injury.

CAUTION

Indicates a potentially hazardous situation which, if not avoided, may result in minor or moderate injury.

CAUTION

Indicates a potentially hazardous situation which, if not avoided, may result in property damage.

NOTE

Provides important information.

Additional Information

© Copyright 2011 TOSHIBA CORPORATION. All rights reserved. TOSHIBA reserves the right to make technical changes. TOSHIBA assumes no liability for damages incurred directly or indirectly from errors, omissions or discrepancies between this product and the documentation.

Trademarks

CAMILEO is a registered trademark of Toshiba America Information Systems, Inc. and/or Toshiba Corporation.

Adobe is either a registered trademark or trademark of Adobe Systems Incorporated in the United States and/or other countries.

ArcSoft and MediaImpression are registered trademarks of ArcSoft, Inc.

Facebook is a registered trademark of Facebook Inc.

HDMI, the HDMI Logo and High-Definition Multimedia Interface are trademarks or registered trademarks of HDMI Licensing, LLC.

Intel, Intel Core, Celeron, Centrino and Pentium are trademarks or registered trademarks of Intel Corporation or its subsidiaries in the United States and other countries.

Mac is a trademark of Apple Inc., registered in the U.S. and other countries.

Microsoft, Windows, and Windows Vista are either registered trademarks or trademarks of Microsoft Corporation in the United States and/or other countries.

Picasa is a trademark of Google Inc.

Secure Digital and SD are trademarks of SD Card Association.

YouTube and the YouTube logo are registered trademarks of Google, Inc.

All other brand and product names are trademarks or registered trademarks of their respective companies.

Contents

Chapter 1: Getting to Know Your Camcorder.....	9
Overview	9
Check the Components	10
System Requirements.....	11
Front view	12
Rear view	13
Underside view	13
Chapter 2: Getting Started.....	14
Loading the battery	14
Charging the battery	15
Inserting and removing an SD™ Card (optional)	20
Protecting data on an SD™ Card.....	20
Turning the camcorder on and getting started.....	21
Turning off the camcorder	21
Chapter 3: Record Mode.....	22
Button functions	22
LCD screen information	23
Notification icons	24

Video recording	25
Photo recording	26
Using Digital Light or Light function	26
Using Digital zoom	26
Menu options/operations	27
Video Setting options	28
Photo setting options	32
Effects	38
Deleting files	40
Chapter 4: Playback Mode	43
Button functions	43
LCD screen information	44
Notification icons	45
Playback mode operations	46
Video Playback	47
Photo Playback	47
Delete a file in Playback mode	48
Chapter 5: Camcorder Settings	49
Setup menu	49
Menu Sound	50
TV	50
Language	51
Time settings	51
Format	52
Default setting	53
Chapter 6: Viewing Photos and	
Videos on TV	54
Connecting to a high-definition 16:9 (wide)	
TV	54
Installing bundled software	55
Chapter 7: Viewing Photos and	
Videos on a Computer	56
Transferring photos or videos to a computer	56

Chapter 8: Uploading Video and Photo files to the Internet...	57
CAMILEO® Uploader	57
To upload video/photo files selected manually to a Web site.....	59
Setting up your account information for a Web site	60
Webcam mode	61
ArcSoft MediaImpression®	62
Chapter 9: Specifications.....	65
Operating Environment Conditions	66
Chapter 10: Troubleshooting.....	67
Chapter 11: Other Information.....	69
Toshiba Support	69
Before you call	69
Contacting Toshiba	70
Toshiba's technical support Web site.....	70
Toshiba voice contact	70
Warranty	71
Online Warranty Information.....	71
Warranty Service	71

Chapter 1

Getting to Know Your Camcorder

Overview

Your Toshiba camcorder comes equipped with a 5 Megapixel CMOS sensor that can record H.264 format videos. This format allows for extended video recording with less memory.

Other features of your CAMILEO® B10 camcorder are:

- ❖ High quality photos up to 16 Megapixels (interpolated)
- ❖ Color LCD screen for easy viewing of photos and videos
- ❖ Video recording at full HD resolution of 1920 x1080p
- ❖ HDTV connectivity via an HDMI™ cable (HDMI™ cable sold separately)
- ❖ Easy playback of recorded high-definition videos on wide screen HDTV
- ❖ Built-in CAMILEO® Uploader, allowing you to easily upload videos captured by the camcorder to the Internet (for Windows® based systems only)
- ❖ ISO and white balance can be set to automatic or may be manually adjusted
- ❖ 16x digital zoom
- ❖ Various effect options, such as Time Lapse and Slow Motion
- ❖ Webcam for video conferencing

- ❖ Limited built-in memory allowing you to take photos and to record videos without a memory card

NOTE A portion of the built-in memory is used for Firmware to operate the camcorder.

- ❖ Memory card slot allowing users to increase storage capacity

Check the Components

Unpack the box and make sure all listed items below are included:

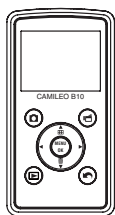

Camcorder

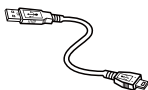

USB cable

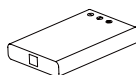

Lithium-ion
Rechargeable
battery*



Quick Start
Guide



CD-ROM
Software, *User's
Manual* (this Manual),
and Warranty information



Cleaning cloth



Hand
strap

(Sample Illustration) Components

*Preinstalled in the camcorder

NOTE Be sure to remove the protective film on the lens before using.

System Requirements

- ❖ Microsoft® Windows® XP/Windows Vista®/Windows® 7
- ❖ CPU Intel® Pentium® 4, 2.4 GHz or above
- ❖ 512 MB system memory
- ❖ 1 GB free HDD space
- ❖ 4x CD-ROM Drive
- ❖ Available USB 2.0 port

Mac compatibility

- ❖ Mac OS 10.5 or above
- ❖ CPU Intel® Pentium® 2 Duo 2.4 GHz or above
- ❖ 1 GB system memory
- ❖ 1 GB free HDD space
- ❖ DVD-ROM
- ❖ Available USB 2.0 port

NOTE

The LCD screen is manufactured using extremely high-precision technology. However, some tiny black and/or bright dots (white, red, blue or green) may appear on the LCD screen. These dots are a normal result of the manufacturing process, and do not affect the recording.

Front view

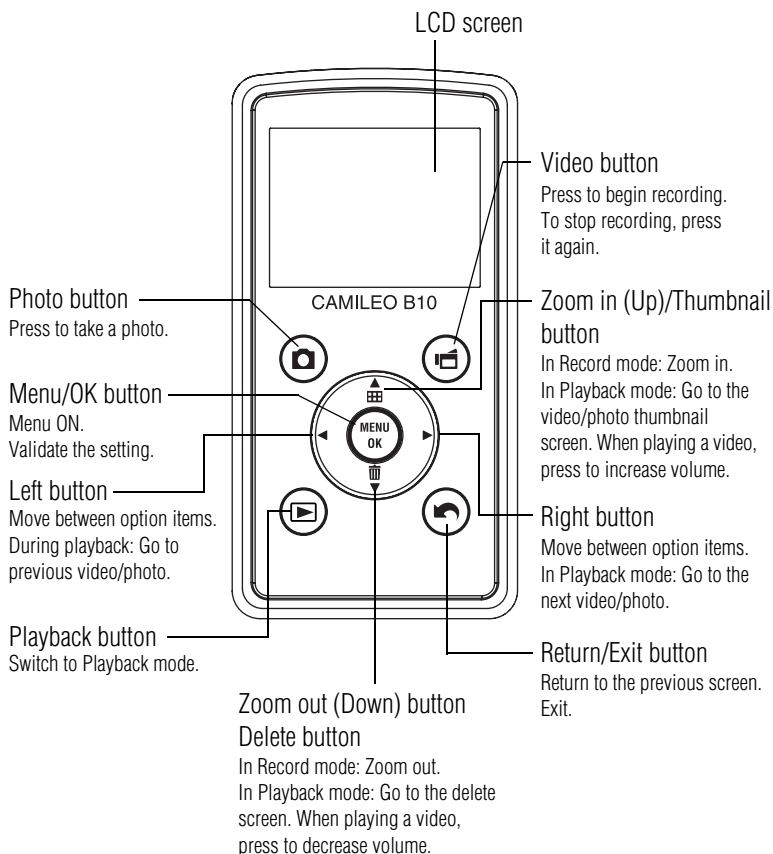

(Sample Illustration) Front view

Rear view

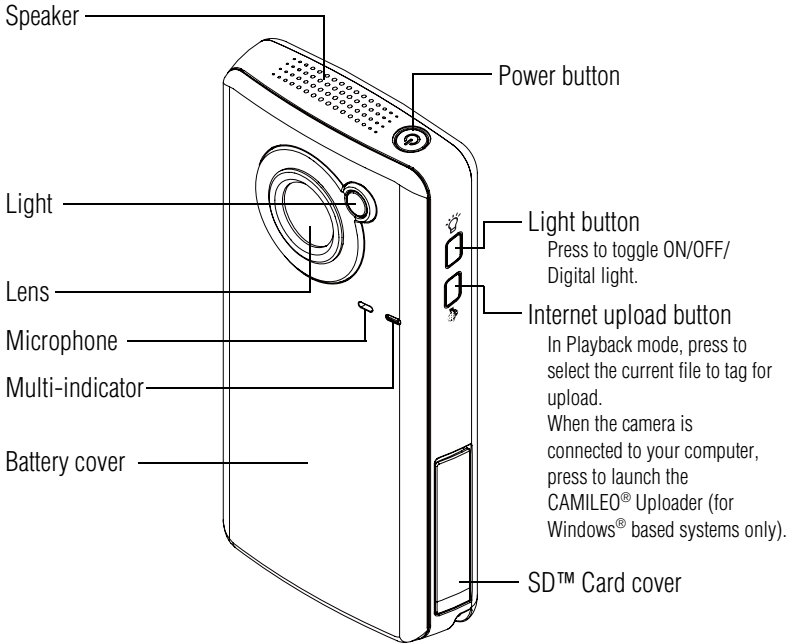

(Sample Illustration) Rear view

For more detailed operational instruction, please see “Record Mode” on page 22 and “Playback Mode” on page 43.

Underside view

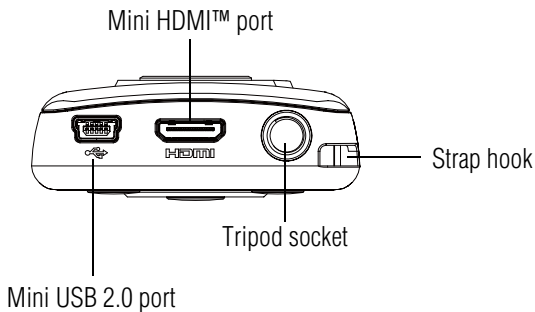

(Sample Illustration) Underside view

Chapter 2

Getting Started

Loading the battery

The battery comes pre-installed in the camcorder, however you must remove the protective film on the battery before use.

To properly connect the battery:

- 1 Slide the battery cover up and remove.
- 2 Remove the battery.
- 3 Pull the protective film off.

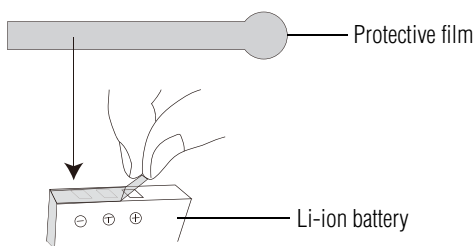

(Sample Illustration) Removing the protective film

- 4 Reinsert the battery, making sure it is lined-up with the correct polarity marks.

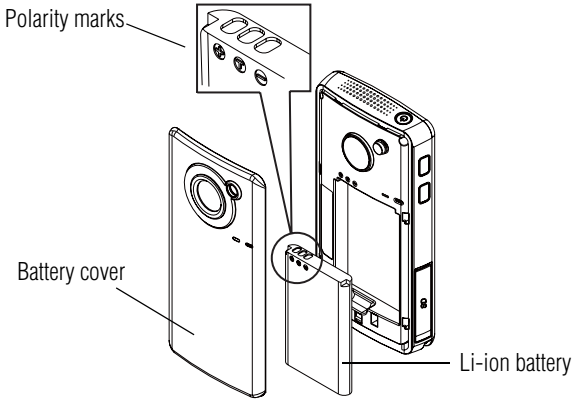

(Sample Illustration) Inserting the battery

5 Reinstall the battery cover.

Charging the battery

You must use the supplied USB cable or AC adaptor (AC adaptor sold separately) to charge your camcorder before use. Turn off the camcorder. A blinking light indicates active charging and a solid light indicates that charging is complete. In AC charging mode, the light will turn off automatically after 5 minutes. It may take up to 8 hours to charge the battery via USB and up to 4.5 hours via AC adaptor. (Actual time may vary.)

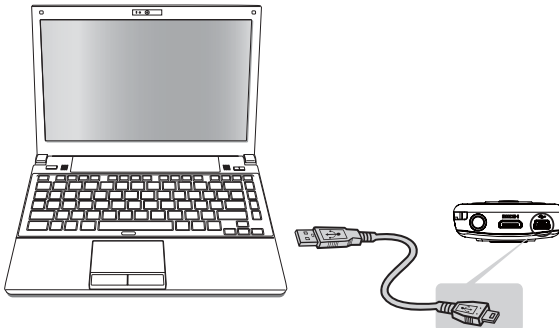

(Sample Illustration) Charging the battery

▲ WARNING**Handling of the battery**

- ❖ Never attempt to dispose of a battery by burning or by throwing it into a fire, and never allow exposure to a heating apparatus (e.g., microwave oven). Heat can cause a battery to explode and/or release caustic liquid, both which may possibly cause serious injury.
 - ❖ Never attempt to disassemble, tamper with or repair a battery. The battery could overheat and ignite. Leakage of the caustic alkaline solution or other electrolytic substances could cause fire, possibly resulting in death or serious injury.
 - ❖ Never short-circuit the battery by either accidentally or intentionally bringing the battery terminals in contact with another conductive object. This could cause serious injury or a fire, and could also damage the battery and product. Always wrap the battery in plastic (or place it in a plastic bag) whenever transporting it, to avoid exposing the terminals to another conductive object which could result in serious injury. Always cover the metal terminals with insulating tape when disposing of the battery, to prevent accidental short-circuiting which could result in serious injury.
 - ❖ Never drive a nail or any other sharp object into the battery, hit battery with a hammer or other object or step on it. Doing so could cause a fire or explosion possibly resulting in serious injury.
 - ❖ Never charge the battery by a method other than as instructed. Doing so could cause a fire or explosion possibly resulting in serious injury.
 - ❖ Never connect the battery to a plug socket or a car cigarette plug socket. The battery could rupture or ignite causing a fire or explosion possibly resulting in serious injury.
 - ❖ Never allow a battery to become wet. A wet battery will overheat or ignite causing rupture or fire, possibly resulting in death or serious injury.
 - ❖ Never store a battery in an area of high humidity. This could cause a fire or explosion possibly resulting in serious injury.
-

▲ WARNING

- ❖ Never expose a battery to abnormal shock, vibration or pressure. Never use a battery which has been exposed to abnormal shock even if the appearance is normal. The battery's internal protective device could fail, causing it to overheat or ignite resulting in caustic liquid leakage, or explosion or fire, possibly resulting in death or serious injury.
- ❖ Never subject a battery to heat, and never store it or use it near a heat source. The battery could ignite or explode when heated or burned, possibly resulting in death or serious injury. Subjecting a battery to heat could also cause caustic liquid to leak. It can also cause failure, malfunction, or loss of stored data.

Use of correct battery

- ❖ Always use the battery supplied. Other batteries have different voltage and terminal polarities. Use of non-conforming batteries could generate smoke or cause fire or rupture, possibly resulting in serious injury.
-

▲ WARNING

Battery safety

- ❖ Never allow caustic electrolyte fluid leaked from the battery to contact your eyes, body or clothing.

Use appropriate protective gloves when handling a damaged battery.

If caustic electrolyte fluid from the battery should contact your eyes, immediately wash your eyes with large amounts of running water and obtain prompt medical attention, to help prevent permanent eye damage.

If electrolyte fluid should contact any part of your body, immediately wash it off under running water to help prevent skin rashes.

If electrolyte fluid should contact your clothes, promptly remove them to help prevent the electrolyte fluid from contacting your body, possibly resulting in serious injury.

▲ WARNING**Battery warning indicators**

- ❖ Always immediately turn the power off and disconnect the power cable/cord plug from the plug socket and stop using the battery if you observe any of the following conditions:
 - ❖ Offensive or unusual odor
 - ❖ Excessive heat
 - ❖ Discoloration
 - ❖ Deformation, cracks or leaks
 - ❖ Smoke
 - ❖ Other unusual event during use, such as abnormal sound

In such an event, carefully and immediately remove the battery from the product. In some instances, you might have to wait for the product to cool down before removing the battery, in order to avoid any possible minor injury due to heat exposure. Do not turn on the product's power again until an authorized Toshiba service provider has checked it for safety. Continued use could cause a fire or rupture possibly resulting in serious injury or product failure including but not limited to the loss of data.

▲ WARNING**Disposal of used batteries**

- ❖ Always dispose of used batteries in compliance with all applicable laws and regulations. Put insulating tape, such as cellophane tape, on the electrode during transportation to avoid a possible short circuit, fire or electric shock. Failure to do so could possibly result in serious injury.
-
-

▲ WARNING

- ❖ Make sure the battery is securely installed in the product before attempting to charge the battery.
 - ❖ Improper installation could generate smoke or fire, or cause the battery to rupture.
-
-

CAUTION

- ❖ The battery is a lithium ion battery, which can explode if not replaced, used, handled or disposed of properly. Dispose of the battery as required by local ordinances or regulations. Use only batteries recommended by TOSHIBA as replacements.
 - ❖ Charge the battery only in an ambient temperature between 41 and 95 degrees Fahrenheit (5 and 35 degrees Celsius). Otherwise, the electrolyte solution might leak, battery performance might deteriorate and the battery life might be shortened.
 - ❖ Never install or remove the battery without first turning off the power and disconnecting the AC adaptor (AC adaptor sold separately).
-

CAUTION

Inserting the battery

- ❖ When installing a battery or before moving the product, always make sure the battery is inserted correctly and securely. If the battery falls out, while you are carrying the product, you could be injured or the battery could be damaged.
-

CAUTION

Do not use an impaired or exhausted battery

- ❖ Never continue to use a battery after its recharging capability has become impaired, or after the warning message indicating that the battery power is exhausted has been displayed.
Continued use of an exhausted or impaired battery could result in the loss of data or damage to the product.
-

NOTE

Handling of the battery

- ❖ Never attempt to install batteries in reverse polarity.
-

Inserting and removing an SD™ Card (optional)

NOTE An SD™ Card must be purchased separately.

Your camcorder comes with internal memory that allows you to store photos and videos. You can expand the memory capacity by using an optional SD/SDHC/SDXC memory card.

- 1** Open the SD™ Card cover.
- 2** Insert the SD™ Card into the slot until it locks into place, as shown below.

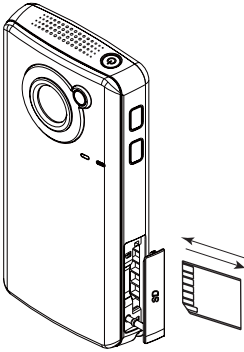

To remove the SD™ Card, press inward to release it. When the card pops out, grasp it and pull it straight out.

(Sample Illustration) Inserting and removing an SD™ Card

NOTE When a memory card is inserted, videos and photos are saved to the card rather than the built-in memory.

Protecting data on an SD™ Card

Photos or videos cannot be recorded on an SD™ Card when the card is locked (read only), however photos and videos can be viewed.

Make sure the lock is in the writeable position before recording photos and videos as shown below.

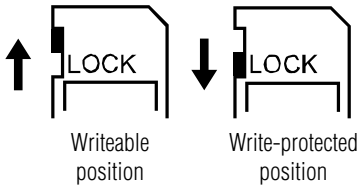

(Sample Illustration) Protecting data on an SD™ Card

Turning the camcorder on and getting started

To turn on the camcorder, press the Power (⏻) button for approximately one second to turn it on.

To record videos: In Record mode, press the Video button. Press it again to stop recording.

To take a photo: In Record mode, press the Photo button.

To view recorded videos/photos: Press the Playback button.





Turning off the camcorder

Press the Power (⏻) button for approximately one second to turn the camcorder off.

Chapter 3

Record Mode

Button functions

	Video button: 1 Press to begin recording. 2 Press it again to stop recording.
	Photo button: Press to take a photo.
	Playback button: Switch between Record/Playback mode.
	Return/Exit button: 1 Return to the previous screen. 2 Exit.

	<p>Zoom in (Up) button:</p> <ol style="list-style-type: none"> 1 Zoom in. 2 Move between option items. <p>Zoom out (Down) button:</p> <ol style="list-style-type: none"> 1 Zoom out. 2 Move between the option items. <p>Left button: Move between the option items.</p> <p>Right button: Move between the option items.</p> <p>Menu/OK button:</p> <ol style="list-style-type: none"> 1 Menu ON. 2 Validate the setting.
	<p>Power button: Press for approximately one second to turn the camcorder ON/OFF.</p>
	<p>Light button: Toggle light ON/Digital Light.</p>

















LCD screen information





The indicators shown on the image below may appear on the LCD screen when videos and photos are recorded:



(Sample Image) LCD screen indicators

Notification icons

1		Battery: Full power
		Battery: Medium power
		Battery: Low power
		Battery: No power
		DC power mode
2	Video Resolution	
		Full HD (1080p 30)
		HD60 (720p 60)
		HD30 (720p 30)
		VGA (430p 30)
		Slow motion videos will be recorded in QVGA resolution (320 x 240 [QVGA])
	Photo resolution	
		High-16MP
		Standard-5MP
		Low-3MP
3		Digital light ON
		Light ON
4	Video Record mode	
		Stabilization ON
	Photo Record mode	
	Self-timer ON	

5	00:03:12	Recording time
	00:03:12 	Pause Recording
	 25	The remaining amount of photos that can be taken at the current resolution settings
	 12	Current number of photos taken
6		Motion Detection (Video Record mode only)
7		Zoom meter: 1x~16x (16x Digital zoom)

NOTE

- ❖ Stabilization, Time Lapse, and Slow Motion functions can not be used simultaneously.
- ❖ Motion Detect, Time Lapse, and Slow Motion functions can not be used simultaneously.

Video recording

In Record mode, press the Video () button to start recording. A time indicator displays on the LCD screen when a video is being recorded. Press the Video button again to stop recording.

Press the Playback button to view a recorded video.

The resolution settings available are:







Video Quality	
	Full HD 1080/30: 1920 x 1080p 30/fps
	HD 720/60: 1280 x 720p 60/fps
	HD 720/30: 1280 x 720p 30/fps
	VGA 480/30: 640 x 480p 30/fps

Photo recording

In Record mode, press the Photo () button to take a photo.



Press the Playback button to view the photo.

The resolution settings available are:

Image Quality	
	High-16 MP: 4608 x 3456
	Standard-5 MP: 2592 x 1944
	Low-3 MP: 2048 x 1536

Using Digital Light or Light function

This setting allows you to brighten the subject or extend the dynamic range of high contrast and backlight, so objects appear brighter and clearer





- 1 Press the Light button.
The Digital Light () icon appears on the screen.
- 2 Press the Light button again.
The Light () icon appears on the screen. The light turns, providing illumination while recording.
- 3 Press the Video/Photo button to start recording or to take a photo.
- 4 Press the Light button again to turn it off.

NOTE The light is disabled automatically when battery power is low.

Using Digital zoom

To zoom in/out, press the Zoom in (Up)/Zoom out (Down) button. You can set the Digital zoom ranging from 1x to 16x zoom.

Menu options/operations

Video Setting 	Photo Setting 	Effect 	Setup* 	Delete 
Light Resolution Stabilization Motion Detect Slow Motion Pre-Record Time Lapse Continuous Play	Light Resolution Self-Timer Face Tracking Date Printing ISO Slideshow	Scene Filter White Balance	Menu Sound TV Language Time Setting Format Default Setting	Delete Video Delete Photo Select and Delete Delete All

*Please see “Camcorder Settings” on page 49 for more information about Setup.

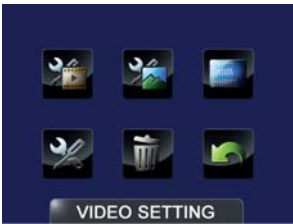

Operation	Screen
<p>1 In Record mode, Press the MENU/OK button. The Menu screen appears. The options available are: Video Setting, Photo Setting, Effects, Setup, and Delete.</p>	
<p>2 Use the Directional buttons to select the desired option, and then press the OK button to enter the settings menu.</p> <p>3 Use the Directional buttons to select the specific option you want to change.</p> <p>4 Press the OK button to validate the new setting.</p> <p>5 Select the Return/Exit (⏪) icon, and then press the OK button, or press the Return/Exit button to exit.</p>	



Video Setting options

Operation	Screen
<ol style="list-style-type: none"> 1 In Record mode, Press the MENU/OK button. The Menu screen appears. 2 Use the Directional buttons to select the Video Setting icon, and then press the OK button to enter the settings menu. 3 The Video Setting menu options are: Light, Resolution, Stabilization, Motion Detect, Slow Motion, Pre-Record, Time Lapse, and Continuous Play. 	

Light





In this option select a mode to brighten the shooting area or to extend the brightness of objects. The Light settings available are:



	ON	Turns the light ON, providing illumination when recording.
	OFF	Turns the light OFF.
	Digital Light	Extends the dynamic range of high contrast and backlight, so objects appear brighter and clearer.

Operation	Screen
<ol style="list-style-type: none"> 1 In the Video Setting menu, select the Light icon, and then press the OK button to enter the settings menu. 2 Use the Directional buttons to select the desired option. 3 Press the OK button to validate the new setting. 4 Select the Return/Exit () icon, and then press the OK button, or press the Return/Exit button to exit. 	

Resolution



The Resolution settings available are:

	Full HD 1080/30	Record videos at 1920 x 1080p 30/fps resolution.
	HD 720/60	Record videos at 1280 x 720p 60/fps resolution.
	HD 720/30	Record videos at 1280 x 720p 30/fps resolution.
	VGA 480/30	Record videos at 640 x 480p 30/fps resolution.

Operation	Screen
<ol style="list-style-type: none"> 1 In the Video Setting menu, select the Resolution icon, and then press the OK button to enter the settings menu. 2 Use the Directional buttons to select the desired option. 3 Press the OK button to validate the new setting. 4 Select the Return/Exit () icon, and then press the OK button, or press the Return/Exit button to exit. 	

Stabilization

Your camcorder provides a feature that steadies the image to help reduce blurry photos and create clearer videos.

Operation	Screen
<ol style="list-style-type: none"> 1 In the Video Setting menu, select the Stabilization icon, and then press the OK button to enter the settings menu. 2 Use the Directional buttons to select the desired option. 3 Press the OK button to validate the new setting. 4 Select the Return/Exit () icon, and then press the OK button, or press the Return/Exit button to exit. 	

Motion detection

This option allows the camcorder to automatically record videos when the camcorder detects movement.

Operation	Screen
<ol style="list-style-type: none"> 1 In the Video Setting menu, select the Motion Detect icon, and then press the OK button to enter the settings menu. 2 Use the Directional buttons to select the desired option. 3 Press the OK button to validate the new setting. 4 Select the Return/Exit (⏪) icon, and then press the OK button, or press the Return/Exit button to exit. <p>The camcorder will begin recording automatically if movement is detected. It stops recording when movement stops.</p>	

Slow motion

This option allows recording of videos with a slow motion effect. When the video is played, the playback time will be longer than the actual recording time.



Operation	Screen
<ol style="list-style-type: none"> 1 In the Video Setting menu, select the Slow Motion icon, and then press the OK button to enter the settings menu. 2 Use the Directional buttons to select the desired option. 3 Press the OK button to validate the new setting. 4 Select the Return/Exit (⏪) icon, and then press the OK button, or press the Return/Exit button to exit. 	

NOTE

While using the Slow Motion setting, audio is not recorded and zoom is disabled.

Pre-Record





The Pre-record function allows the camcorder to begin recording one second before the Record button is pressed.

Operation	Screen
<ol style="list-style-type: none"> 1 In the Video Setting menu, select the Pre-Record icon, and then press the OK button to enter the settings menu. 2 Use the Directional buttons to select the desired option. 3 Press the OK button to validate the new setting. 4 Select the Return/Exit () icon, and then press the OK button, or press the Return/Exit button to exit. 	

NOTE The Time Lapse function cannot be used when the Pre-Record function is activated.

Time Lapse

This option allows the camcorder to record still images at specific time intervals that can then be then played back as one video file. The Time Lapse settings available are:

	OFF	Disables Time Lapse.
	1 second	Record one frame per second.
	3 seconds	Record one frame every three seconds.
	5 seconds	Record one frame every five seconds.

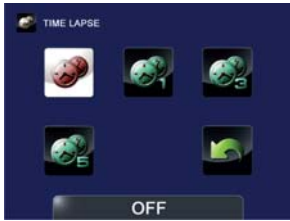
Operation	Screen
<ol style="list-style-type: none"> 1 In the Video Setting menu, select the Time Lapse icon, and then press the OK button to enter the settings menu. 2 Use the Directional buttons to select the desired option. 3 Press the OK button to validate the new setting. 4 Select the Return/Exit () icon, and then press the OK button, or press the Return/Exit button to exit. 	

Continuous Play

This option allows you to playback files continuously.







Operation	Screen
<ol style="list-style-type: none"> 1 In the Video Setting menu, select the Continuous Play icon, and then press the OK button to enter the settings menu. 2 Use the Directional buttons to select the desired option. 3 Press the OK button to validate the new setting. 4 Select the Return/Exit () icon, and then press the OK button, or press the Return/Exit button to exit. 	



Photo setting options

Operation	Screen
<ol style="list-style-type: none"> 1 In Record mode, press the MENU/OK button. The Menu screen appears. 2 Use the Directional buttons to select the Photo Setting icon, and then press the OK button to enter the settings menu. The Photo Setting menu appears. 3 The Photo Setting menu options are: Light, Resolution, Self-Timer, Face Tracking, Date Printing, ISO, and Slideshow. 	

Light



In this option select a mode to brighten the shooting area or to extend the brightness of objects. The Light settings available are:



	ON	Turns the light ON, providing illumination when recording.
	OFF	Turns the light OFF.
	Digital Light	Extends the dynamic range of high contrast and backlight, so objects appear brighter and clearer.

Operation	Screen
<ol style="list-style-type: none"> 1 In the Photo Setting menu, select the Light icon, and then press the OK button to enter the settings menu. 2 Use the Directional buttons to select the desired option. 3 Press the OK button to validate the new setting. 4 Select the Return/Exit () icon, and then press the OK button, or press the Return/Exit button to exit. 	

Resolution



The Resolution settings available are:

	High-16M	Take photos at 4608 x 3456, 16 MP quality.
	Standard-5M	Take photos at 2592 x 1944, 5 MP quality.
	Low-3M	Take photos at 2048 x 1536, 3 MP quality.

Operation	Screen
<ol style="list-style-type: none"> 1 In the Photo Setting menu, select the Resolution icon, and then press the OK button to enter the settings menu. 2 Use the Directional buttons to select the desired option. 3 Press the OK button to validate the new setting. 4 Select the Return/Exit () icon, and then press the OK button, or press the Return/Exit button to exit. 	 <p>The screenshot shows a dark blue menu titled 'RESOLUTION'. It contains four icons: '16', 'E', 'E', and a Return/Exit icon. At the bottom, a grey bar displays 'HIGH - 16 MP'.</p>



Self timer

The self-timer allows you to take photos with a ten-second time delay. The self-timer light on the rear of the camcorder blinks to indicate the feature is activated. The blinking speed increases just before the photo is taken.

Operation	Screen
<ol style="list-style-type: none"> 1 In the Photo Setting menu, select the Self-Timer icon, and then press the OK button to enter the settings menu. 2 Use the Directional buttons to select the desired option. 3 Press the OK button to validate the new setting. 4 Select the Return/Exit () icon, and then press the OK button, or press the Return/Exit button to exit. 	 <p>The screenshot shows a dark blue menu titled 'SELF-TIMER'. It contains three icons: a Self-Timer icon, a Return/Exit icon, and another Return/Exit icon. At the bottom, a grey bar displays 'ON'.</p>



Face Tracking

The camcorder detects and focuses on face(s) automatically. This function works in Photo mode to capture portraits in backlit conditions.

Operation	Screen
<ol style="list-style-type: none"> 1 In the Photo Setting menu, select the Face Tracking icon, and then press the OK button to enter the settings menu. 2 Use the Directional buttons to select the desired option. 3 Press the OK button to validate the new setting. 4 Select the Return/Exit () icon, and then press the OK, or press the Return/Exit button to exit. 	
<p>In Photo mode, when the camcorder is aimed at face(s), the face frame(s) appear on the screen.</p>	

Date Printing



With this option, you can imprint the date and time on each photo.



Operation	Screen
<ol style="list-style-type: none"> 1 In the Photo Setting menu, select the Date Printing icon, and then press the OK button to enter the settings menu. 2 Use the Directional buttons to select the desired option. 3 Press the OK button to validate the new setting. 4 Select the Return/Exit () icon, and then press the OK button, or press the Return/Exit button to exit. 	

Operation	Screen
When this function is activated, the date appears on the corner of each photo.	

ISO

The camcorder automatically adjusts the ISO setting of images. Two manual ISO sensitivity settings are also available (800 and 1600). Use the higher setting to take a photo in the dark or in a poorly lit location, or for an subject moving at a high rate of speed.

	Auto	Sets the ISO setting automatically according to conditions.
	800	ISO 800
	1600	ISO 1600





Operation	Screen
<ol style="list-style-type: none"> 1 In the Photo Setting menu, select the ISO icon, and then press the OK button to enter the settings menu. 2 Use the Directional buttons to select the desired option. 3 Press the OK button to validate the new setting. 4 Select the Return/Exit () icon, and then press the OK button, or press the Return/Exit button to exit. 	

NOTE

The image may become grainy with a higher ISO setting.

Slideshow

Photos can be viewed one after another in a slideshow in a chosen interval of time. The Slideshow settings available are:

	2 seconds	Displays one photo every two seconds.
	5 seconds	Displays one photo every five seconds.
	10 seconds	Displays one photo every ten seconds.
	OFF	Disables Slideshow.





Operation	Screen
<ol style="list-style-type: none"> 1 In the Photo Setting menu, select the Slideshow icon, and then press the OK button to enter the settings menu. 2 Use the Directional buttons to select the desired option. 3 Press the OK button to validate the new setting. 4 Select the Return/Exit (⏪) icon, and then press the OK button, or press the Return/Exit button to exit. 	

Effects

Operation	Screen
<ol style="list-style-type: none"> 1 In Record mode, Press the MENU/OK button. The Menu screen appears. 2 Use the Directional buttons to select the Effects icon, and then press the OK button to enter the settings menu. The Effects menu appears. 3 The Effects menu options are: Scene, Filter, and White Balance. 	

Scene

You can select a mode according to the scene and conditions. The Scene settings available are:

	Auto	Automatically adjusts to current conditions.
	Skin	Adjusts skin tones to appear more natural.
	Night	Use in low light conditions or at night.
	Backlight	Use when the subject is brightly lit from behind.





Operation	Screen
<ol style="list-style-type: none"> 1 In the Effects Setting menu, select the Scene icon, and then press the OK button to enter the settings menu. 2 Use the Directional buttons to select the desired option. 3 Press the OK button to validate the new setting. 4 Select the Return/Exit (🏠) icon, and then press the OK button, or press the Return/Exit button to exit. 	

NOTE

To avoid blurry photos when taking photos in Night mode, place the camcorder on a flat, steady surface, or use a tripod.

Filter

You can select a special filter effect for videos and photos. The Filter settings available are:

	Auto	No filter effects.
	Black & White	The image is converted to black and white.
	Classic	The image is converted to sepia.
	Negative	The image is converted to a negative of the original.





Operation	Screen
<ol style="list-style-type: none"> 1 In the Effects Setting menu, select the Filter icon, and then press the OK button to enter the settings menu. 2 Use the Directional buttons to select the desired option. 3 Press the OK button to validate the new setting. 4 Select the Return/Exit (⏪) icon, and then press the OK button, or press the Return/Exit button to exit. 	



NOTE

Scene/Filter: B/W / Classic / Negative effect can be previewed immediately without icons appearing on the LCD screen.

White Balance

The camcorder adjusts the white balance of images automatically. The White Balance settings available are:

	Auto	Automatically adjusts white balance.
	Daylight	Use in outdoor conditions.
	Fluorescent	Use in Fluorescent lighting.
	Tungsten	Use in tungsten lighting.

Operation	Screen
<ol style="list-style-type: none"> In the Effects Setting menu, select the White Balance icon, and then press the OK button to enter the settings menu. Use the Directional buttons to select the desired option. Press the OK button to validate the new setting. Select the Return/Exit () icon, and then press the OK button, or press the Return/Exit button to exit. 	

Deleting files

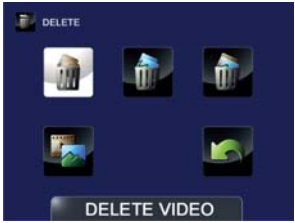
Operation	Screen
<ol style="list-style-type: none"> In Record mode, Press the MENU/OK button. The Menu screen appears. Use the Directional buttons to select the Delete icon, and then press the OK button to enter the settings menu. The Delete menu options are: Delete Video, Delete Photo, Select & Delete, and Delete All. 	

Deleting Video(s)

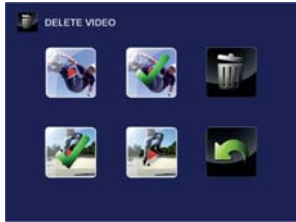
Operation	Screen
<ol style="list-style-type: none"> 1 In the Delete menu, select the DELETE VIDEO icon, and then press the OK button to enter the settings menu. 2 Use the Directional buttons and press the OK button to select the desired thumbnail video(s). Check mark(s) will indicate the selected file(s). 3 Select the Delete icon, and then press the OK button to delete the selected video(s). 4 Select the Return/Exit (⏪) icon, and then press the OK button, or press the Return/Exit button to exit. 	

Deleting Photo(s)

Operation	Screen
<ol style="list-style-type: none"> 1 In the Delete menu, select the DELETE PHOTO icon, and then press the OK button to enter the settings menu. 2 Use the Directional buttons and press the OK button to select the desired thumbnail photo(s). Check mark(s) will indicate the selected file(s). 3 Select the Delete icon, and then press the OK button to delete the selected photo(s). 4 Select the Return/Exit (⏪) icon, and then press the OK button, or press the Return/Exit button to exit. 	

Select & Delete

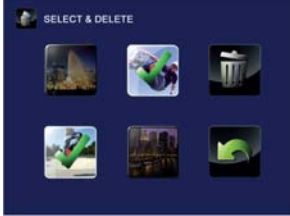
Operation	Screen
<ol style="list-style-type: none"> 1 In the Delete menu, select the Select & Delete icon, and then press the OK button to enter the settings menu. 2 Use the Directional buttons and press the OK button to select the desired thumbnail photo(s) and video(s). Check mark(s) will indicate the selected file(s). 3 Select the Delete icon, and then press the OK button to delete the selected photo(s) and video(s). 4 Select the Return/Exit () icon, and then press the OK button, or press the Return/Exit button to exit. 	

Delete All

Use this option to delete all videos and photos

	Yes	Delete all videos and photos in the built-in memory (when no SD™ Card is installed), or delete all videos and photos on the installed SD™ Card.
	No	Do not delete all videos and photos in the built-in memory (when no SD™ Card is installed), or do not delete all videos and photos on the installed SD™ Card.

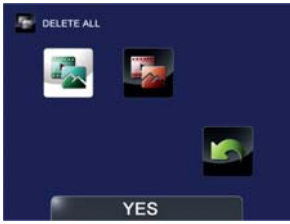
Operation	Screen
<ol style="list-style-type: none"> 1 In the Delete menu, select the Delete All icon, and then press the OK button to enter the settings menu. 2 Use the Directional buttons to select the desired option. 3 Press the OK button to validate the new setting. 4 Select the Return/Exit () icon, and then press the OK button, or press the Return/Exit button to exit. 	

NOTE





- ❖ When an SD™ Card has been installed, only the videos and photos stored on the card are deleted.
- ❖ Videos or photos cannot be deleted if the card is write-protected.



Chapter 4

Playback Mode

Button functions

The buttons have the following functions in Playback mode.

	Video button: Press to switch to Video Playback mode.
	Photo Button: Press to switch to Photo Playback mode.
	Playback button: Switch between Record/Playback mode.
	Return/Exit button: 1 Return to the previous screen. 2 Exit.







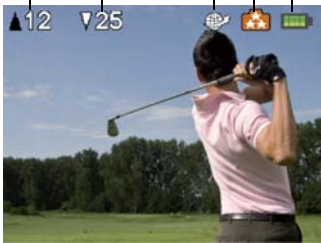







	<p>Zoom in (Up) button:</p> <ol style="list-style-type: none"> 1 View the video/photo thumbnail screen. 2 Press to increase volume during video playback. <p>Zoom out (Down) button:</p> <ol style="list-style-type: none"> 1 View the Delete screen. 2 Press to decrease volume during video playback. <p>Left button: View the previous video/photo.</p> <p>Right button: View the next video/photo.</p> <p>Menu/OK button: Press to play/pause a video.</p>
	<p>Internet upload button: In Playback mode, press to tag the current video/photo to upload to the Internet (for Windows® based systems only).</p>

LCD screen information

The indicators shown below may appear on the LCD screen while in Playback mode:



Onscreen notification icons	
	

Notification icons

1		Battery: Full power
		Battery: Medium power
		Battery: Low power
		Battery: No power
		DC power mode.
2	Video Resolution	
		Full HD (1080p 30)
		HD60 (720p 60)
		HD30 (720p 30)
		VGA (430p 30)
		Slow motion videos will be recorded in QVGA resolution (320 x 240 [QVGA])
	Photo resolution	
		High-16MP
		Standard-5MP
	Low-3MP	
3		The current video or photo file is selected to upload to the Internet.
4	00:03:12	Playback time counter.
	▲ 12	Current number of photos taken.
	▼ 25	The remaining amount of photos that can be taken at the current resolution settings.
5		Volume control.
6	2/2	Current number/Total number of videos.

Playback mode operations

To viewing and manage videos and photos in the built-in memory or on an SD™ Card, use the Playback mode.

Operation	Screen
<ol style="list-style-type: none"> 1 In Video/Photo Record mode, press the Playback button to switch to Video/Photo Playback mode. 2 Press the Zoom in (Up) button to view the video/photo thumbnail screen. 3 Select the video/photo file, and then press the OK button. 	
	
	

Video Playback











Operation	Screen
<ol style="list-style-type: none"> 1 In the Video Playback mode, press the OK button to play or pause the video. 2 Use the Right/Left buttons to view the next/previous video. 3 While playing a video, press the Right/Left buttons to fast forward/rewind. 4 Press the OK button to stop. 5 Use the Zoom in (Up)/Zoom out (Down) buttons to adjust the volume. 6 Press the Internet upload button to select and tag the current video to upload to Internet (for Windows® based systems only). 	

Photo Playback

Operation	Screen
<ol style="list-style-type: none"> 1 In the Photo Playback mode, use the Right/Left buttons to view the next/previous photo. 2 Press the OK button to pause the slideshow. 3 Press the Internet upload button to select the current photo to upload to the Internet (for Windows® based systems only). 	

Delete a file in Playback mode

Operation	Screen
<p>1 In the Playback mode, press the Zoom out (Down) button to view the delete screen.</p> <p>2 Select the  icon, and then press the OK button. Select the  icon, and then press the OK button to delete the current video/photo. Select the  icon, and then press the OK button. Select the  icon, and then press the OK button to delete the current video/photo.</p>	
<p>3 Select the  icon, and then press the OK button. Select the  icon, and then press the OK button to delete the current video/photo.</p> <p>4 Select the Return/Exit  icon, and then press the OK button, or press the Return/Exit button to cancel and exit.</p>	

NOTE

- ❖ When an SD™ Card has been installed, only the videos and photos stored on the card are deleted.
- ❖ Videos or photos cannot be deleted if the card is write-protected.

Chapter 5



Camcorder Settings

Setup menu

Operation	Screen
<ol style="list-style-type: none"><li data-bbox="128 794 513 874">1 In Record mode, Press the MENU/OK button. The Menu screen appears.<li data-bbox="128 884 513 979">2 Use the Directional buttons to select the Setup (🔊) icon, and then press the OK button to enter the settings menu.<li data-bbox="128 989 513 1091">3 The Setup Menu options are: Menu Sound (operation sound), TV, Language, Time Setting, Format, and Default Setting (scroll down to view).	

Menu Sound

You can enable or disable tone and operation sounds.



Operation	Screen
<ol style="list-style-type: none"> 1 In the Setup menu, select the Menu Sound icon, and then press the OK button to enter the settings menu. 2 Use the Directional buttons to select the desired option. 3 Press the OK button to validate the new setting. 4 Select the Return/Exit () icon, and then press the OK button, or press the Return/Exit button to exit. 	

TV

Use this function to select the appropriate TV standard for your area, either NTSC or PAL.



An incorrect TV system setting may cause the image to flicker.

	NTSC (60Hz)	USA, Canada, Japan, South Korea, Taiwan, etc.
	PAL (50Hz)	UK, Europe, China, Australia, Singapore, Hong Kong, etc.



Operation	Screen
<ol style="list-style-type: none"> 1 In the Setup menu, select the TV icon, and then press the OK button to enter the settings menu. 2 Use the Directional buttons to select the desired option. 3 Press the OK button to validate the new setting. 4 Select the Return/Exit () icon, and then press the OK button, or press the Return/Exit button to exit. 	

Language

Use this option to select the language of the user interface.



Operation	Screen
<ol style="list-style-type: none"> 1 In the Setup menu, select the Language icon, and then press the OK button to enter the settings menu. 2 Use the Directional buttons to select the desired option. 3 Press the OK button to validate the new setting. 4 Select the Return/Exit () icon, and then press the OK button, or press the Return/Exit button to exit. 	 <p>The screenshot shows a dark blue menu titled 'LANGUAGE'. It contains six square icons with flags: Philippines, Denmark, Germany, United Kingdom, United States, and Spanish. A white arrow points to the Spanish option.</p>

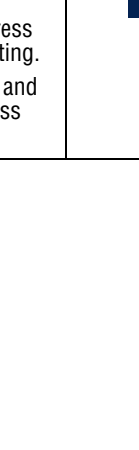

Time settings

Operation	Screen
<ol style="list-style-type: none"> 1 In the Setup menu, select the Time Setting icon, and then press the OK button to enter the settings menu. 2 Use the Right/Left buttons to select the Year, Month, Day, Hour, or Minute. 3 Use the Up/Down buttons to adjust the numeric value. 4 Select the () icon, and then press the OK button to validate the setting. 5 Select the Return/Exit () icon, and then press the OK button, or press the Return/Exit button to exit. 	 <p>The screenshot shows a dark blue menu titled 'TIME SETTING'. It features a large central display showing '01 / 01 / 2011' and '07 : 00 pm'. To the right, there are two icons: a green checkmark and a Return/Exit icon.</p>

Format

Use this option to delete all data in the built-in memory or on the SD™ Card.

	Yes	Delete all videos and photos in the built-in memory (when no SD™ Card is installed), or delete all videos and photos on the installed SD™ Card.
	No	Do not delete all videos and photos in the built-in memory (when no SD™ Card is installed), or do not delete all videos and photos on the installed SD™ Card.



Operation	Screen
<ol style="list-style-type: none"> 1 In the Setup menu, select the Format icon, and then press the OK button to enter the settings menu. 2 Use the Directional buttons to select the desired option. 3 Press the OK button to validate the new setting. 4 Select the Return/Exit () icon, and then press the OK button, or press the Return/Exit button to exit. 	



CAUTION

All data will be erased if the SD™ Card is formatted. Make sure all data is copied to your computer or other media before formatting the SD™ Card.

Default setting

To restore the default factory setting, select this option.

	Yes	Restore to default factory setting.
	No	Do not restore to default factory setting.

Operation	Screen
<ol style="list-style-type: none"> 1 In the Setup menu, select the Default Setting icon, and then press the OK button to enter the settings menu. 2 Choosing Yes performs the operation, and No cancels the operation. 3 Select the Return/Exit () icon, and then press the OK button, or press the Return/Exit button to exit. 	

The following table lists the camcorder's default settings:

Setting	Default Factory Setting
Resolution	Video: Full HD 1080/30 Photo: Standard-5M
Light	OFF
Stabilization	ON
Motion Detection	OFF
Slow Motion	OFF
Pre-Record	OFF
Time Lapse	OFF
Continuous Play	OFF
Self-Timer	OFF
Face Tracking	OFF
Date Printing	OFF
ISO	Auto
Slideshow	OFF
Scene	Auto
Filter	Auto
White Balance	Auto
Menu Sound	ON
TV	NTSC
Language	English
Volume	Level 3

Chapter 6

Viewing Photos and Videos on TV

Connecting to a high-definition 16:9 (wide) TV

To view images or videos from your camcorder on a TV:

- 1 Connect the HDMI™ cable (HDMI™ cable sold separately) to your camcorder's HDMI™ Out port.
- 2 Connect the other end of the cable to a television.
- 3 Set the video input source of your TV to HDMI™.

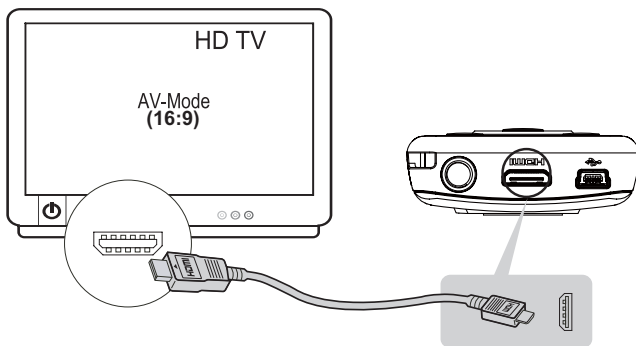

(Sample Image) Connecting a high-definition TV

-
- 4** The steps for viewing stored photos and videos on a TV are the same steps used for viewing them on the LCD screen.
-

NOTE The LCD screen does not display when the camcorder is connected to an HDTV.

NOTE Some functions may not be accessible while the camcorder is connected to a TV or an HDTV.

Installing bundled software

The CD-ROM supplied with your camcorder contains two software applications.

To install the bundled software:

- 1** Insert the CD-ROM into your computer's optical disc drive. The autorun screen appears.
 - 2** Click "**Install Application Software**". Follow the onscreen instructions to complete the installation.
-

NOTE Detailed information can be found in the online help of all the bundled software.

Chapter 7

Viewing Photos and Videos on a Computer

NOTE

It may be necessary to install the bundled software application, ArcSoft MediaImpression® to view videos properly on your computer.

Transferring photos or videos to a computer

You can transfer photos or videos stored on your camcorder to a computer and send them via email to friends or post them on the Internet.

To do this:

- 1 Connect the computer and camcorder with the supplied mini USB 2.0 cable.
The multi-indicator light blinks.
- 2 To access photos and videos on your SD™ Card: Videos and photos can be found on your computer at “**My Computer\SD\DCIM\100MEDIA** (path will vary depending on name of SD™ Card).”
- 3 To access photos and videos in the camcorder’s internal memory: Videos and photos can be found on your computer at “**My Computer\DV\DCIM\100MEDIA**”
- 4 In this folder, you can view, delete, move, or copy any video/photo you want.
- 5 Use the bundled ArcSoft MediaImpression® application software to edit the videos or photos.

Chapter 8

Uploading Video and Photo files to the Internet

The built-in **CAMILEO® Uploader** application offers an easy way to upload video clips and photos to social media Web sites instantly, allowing you to share them with your family and friends on these Web sites. The bundled software, **ArcSoft MediaImpression®**, can also be used to upload video clips to these Web sites.

NOTE You must have Internet access to upload videos to a Web site.

NOTE CAMILEO Uploader for Windows® based systems only.

CAMILEO® Uploader

To upload files to the Internet:

- 1** Select files in Video/Photo Playback mode by pressing the Internet upload () button.

The selected files appear in blue frames on the CAMILEO® Uploader screen.

- 2 Connect the camcorder to the computer by using the supplied USB cable.

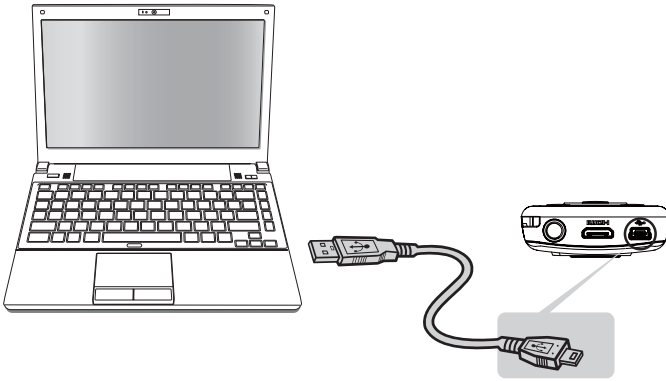

(Sample Illustration) Connecting the camcorder to a computer

- 3 Press the Internet () button on the camcorder to launch the CAMILEO® Uploader application automatically (for Windows® based systems only).

NOTE

It may be necessary to first install ArcSoft MediaImpression® onto your computer to view videos/photos in the CAMILEO® Uploader. If ArcSoft MediaImpression® is not installed, you may be asked to install the H.264 Codec (ffdshow-a free software under GPL license) to view videos in the CAMILEO Uploader correctly.

- 4 Choose the Web site you wish to upload to.

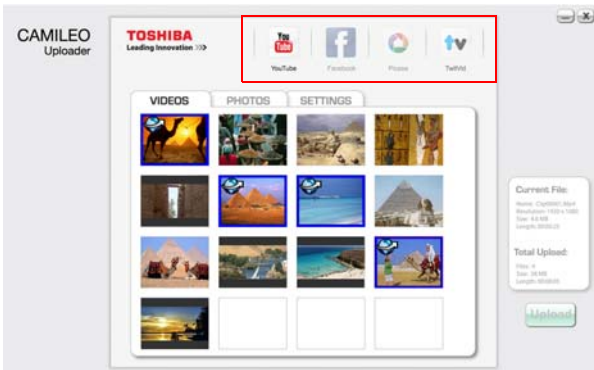

(Sample Image) CAMILEO® Uploader main screen

NOTE Some social media Web sites may not be accessible in certain regions.

- 5 Press the Internet () button on the camcorder again.
The files framed in blue are uploaded to the Web site automatically. (You may be asked to fill in your account information and check **Remember password** on the Settings screen before uploading).
 - ❖ Click **CANCEL** to stop uploading.

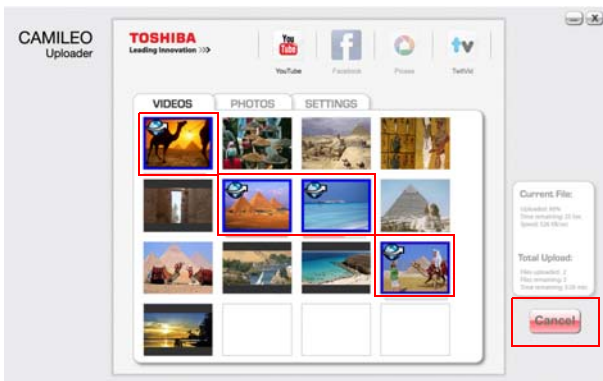

(Sample Image) CAMILEO® Uploader screen - Cancel

To upload video/photo files selected manually to a Web site

- 1 Follow steps 2 and 3 in “CAMILEO® Uploader” on page 57.
- 2 Choose the Web site you wish to upload to.
- 3 Click on the Videos or Photos tab to view the Videos/Photos thumbnail page, using the scroll bar to change pages.
 - ❖ On the Video thumbnail page, click the Video file(s) you wish to upload.
 - ❖ On the Photo thumbnail page, select the Photo file(s) you wish to upload.

The selected Video/Photo file(s) appear in a blue frame.

- 4 Click **UPLOAD** to begin uploading.

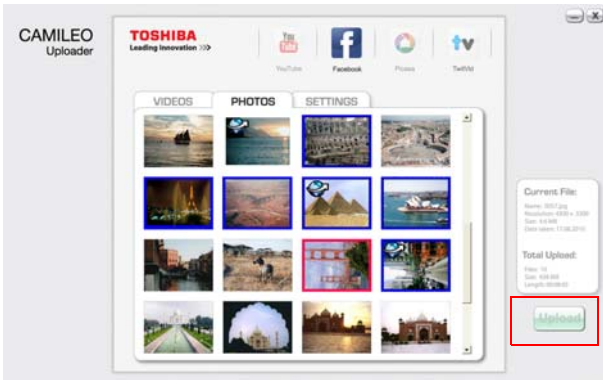

(Sample Image) CAMILEO® Uploader screen - Upload videos

Setting up your account information for a Web site

NOTE

You need to activate your Facebook® account by email after registering it.

If the privacy setting of your Facebook® account is set to the highest security level, you may have limited access to the CAMILEO Uploader.

- 1 Choose the Web site.
- 2 Click the **Settings** tab to view the setup screen.
- 3 Fill in your account information, and then click **OK/Save**.
- 4 To save your account information and avoid re-entering your login information, check **Remember password**.

Webcam mode

Connect the camcorder to your computer, using the supplied USB 2.0 cable. Press the Playback button to switch to the Webcam mode. The indicator light glows blue. In this mode, you can implement live video conference meetings and multimedia communications.

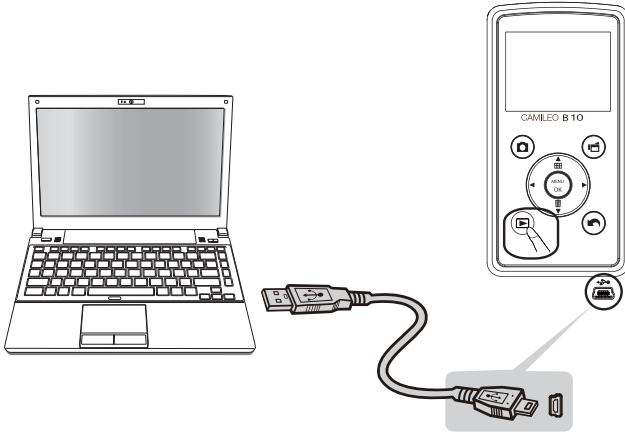

(Sample Illustration) Connecting the camcorder to a computer

ArcSoft MediaImpression®

To upload video files to the Internet:

- 1 Install ArcSoft MediaImpression®.
- 2 Click **Start, (All) Programs**, and then **ArcSoft MediaImpression®**.

The ArcSoft MediaImpression® main screen appears on your desktop.

- 3 Click **Videos**.

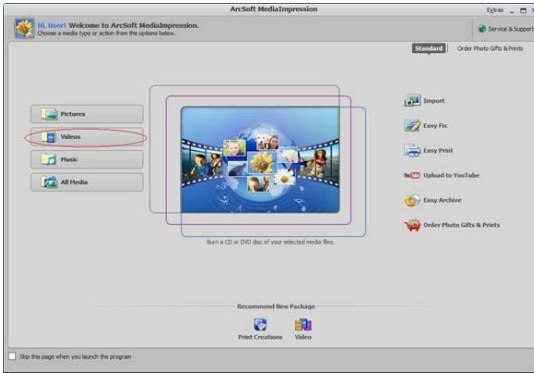

(Sample Image) ArcSoft MediaImpression® main screen

- 4 The operation screen appears:
 - ❖ Select the folder that contains the video files you want to upload.
 - ❖ Select the files in the display area.

- ❖ Click **Upload to the Internet** on the bottom menu.

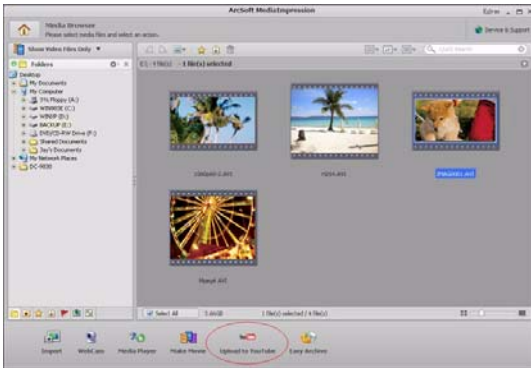

(Sample Image) Selecting files

- 5 Fill in your site account information in the blanks, and then click **Login**.

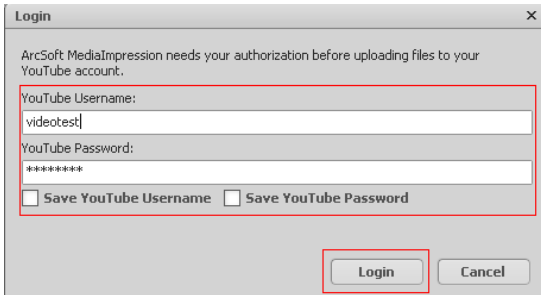

(Sample Image) Entering account information

- 6 Fill in the information on the video clips, and then click **Upload**.

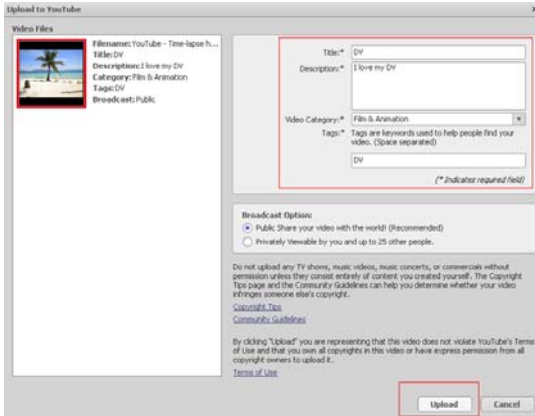

(Sample Image) Uploading to the Internet

Chapter 9

Specifications

Image sensor	5 Megapixel CMOS sensor
Operations modes	Video Record, Photo Record
Lens	Fixed focus lens (F 2.5)
Focus range	HD 720/60/HD 720/30: 29.5 in. (75cm) ~ infinity Photo/Full HD 1080/30: 43.3 in. (110cm) ~ infinity
Zoom	1x~16x (16x Digital zoom)
Shutter	Electronic
LCD screen	2 in. (5.08cm) LCD screen
Storage media	Built-in 128MB memory (partial memory is used for firmware code), SD/SDHC/SDXC card slot support (up to 64GB)
Image resolution	High: 4608 x 3456 (16M pixels) (Interpolated) Standard: 2592 x 1944 (5M pixels) Low: 2048 x 1536 (3M pixels)
Video resolution	Full HD 1080/30: 1920 x 1080 (30fps) HD 720/60: 1280 x 720 (60fps) HD 720/30: 1280 x 720 (30fps) VGA 480/30: 640 x 480 (30fps)
White balance	Auto/Manual (Daylight, Fluorescent, Tungsten)

ISO	Auto/800/1600
Self-timer	10 second delay
Light	Light ON/Light OFF/Digital Light ON
File format	Photo: JPG Video: MP4 (H.264)
Image play	Single image/Slideshow
PC interface	Mini USB 2.0 port
TV out	Mini HDMI™
Battery	Lithium-ion rechargeable battery
Dimensions	2.2 (W) x 4.3 (H) x 0.7 in. (D) 56 (W) x 108 (H) x 18mm (D)/
Weight	2.9 oz. (83g) (without battery)

Operating Environment Conditions

Operating temperature: 14° to 104° F (-10° to 40° C)

Operating humidity: 20 to 85% (no condensation allowed)

Chapter 10

Troubleshooting

- 1** The files on the memory card do not display properly when the LCD screen shows the “!” marking.

The “!” symbol indicates that the SD™ Card is too low a speed or contains corrupted files. To solve this, format the SD™ Card using the camcorder instead of a computer (For more information, see “[Format](#)” on page 52).

- 2** **Why do some of my indoor photos look blurry and dark?**

The camcorder extends photo exposure time under low-light/indoor conditions. Keep the camcorder (and the target subject) steady for several seconds when taking photos. The shutter sounds when a photo is taken.

- 3** **How do I charge the battery?**

You must use the supplied USB cable or AC adaptor (AC adaptor sold separately).

The camcorder must be turned OFF. A blinking light confirms the camcorder is currently charging. A steady light indicates that charging is complete. The light turns off automatically after 5 minutes (In AC charging mode).

4 After connecting the USB cable to the computer:

- ❖ “DV” indicates the internal memory of the camcorder.
 - ❖ “Removable Disk” indicates the external memory (SD/SDHC/SDXC card installed in the camcorder) (path will vary depending on name of SD™ Card).
 - ❖ “DVAP” indicates the built-in CAMILEO® Uploader application (for Windows® based systems only).
-

CAUTION

Do not format the disk or delete the application. The CAMILEO® Uploader application may not function.

Chapter 11

Other Information

Toshiba Support

If you require help or are having problems operating your product, you may need to contact Toshiba for additional technical assistance.

Before you call

Since some problems may be related to software, it is important that you investigate other sources of assistance first. Try the following before contacting Toshiba:

- ❖ Review the documentation supplied with your product.
- ❖ If a problem occurs when you are running software applications, consult the software documentation for troubleshooting suggestions. Contact the software company's technical support department for assistance.
- ❖ Consult the reseller or dealer from whom you purchased your product. They are your best resource for current information and support.

Contacting Toshiba

Toshiba's technical support Web site

For technical support, or to stay current on the most recent software options for your CAMILEO® product and for other product information, be sure to regularly check the Toshiba Web site at www.support.toshiba.com.

Toshiba voice contact

For technical support, call the Toshiba Customer Support Center:

Within the United States at (888) 592-0944

Outside the United States at (949) 583-3305

Toshiba Phone Service Center for Latin America Specialized technical service in Spanish.

Hours:

Monday through Friday from 8:00 a.m. to 9:00 p.m. EST:

Argentina: 0-800-666-3701

Chile: 800-64-6526

Costa Rica: 0-800-011-1123

El Salvador: 800-6601

Honduras: 949-587-6836*

Panama: 00-8000-44-7813

Peru: 0-800-5-3817

Uruguay: 000-411-002-2297

Bolivia: 800-100-684

Colombia: 01-800-912-0539

Ecuador: 949-587-6834*

Guatemala: 949-587-6835*

Nicaragua: 949-587-6843*

Paraguay: 009-800-441-0059

Dominican Republic: 1-888-862-3225

Venezuela: 0-800-100-8819

*Phone charges apply.

Warranty

Online Warranty Information

This product comes with a One (1) Year Standard Limited Warranty. The One (1) Year Standard Limited Warranty for Toshiba Computer Accessories can be found online at <http://pcsupport.toshiba.com/accessories1yr>.

Warranty Service

Customers located in the fifty (50) United States and District of Columbia may obtain warranty service by visiting the Toshiba Acclaim Web site at www.acclaim.toshiba.com or by contacting the telephone support center at 1-888-592-0944.

Customers located outside the fifty (50) United States and District of Columbia may obtain warranty service by contacting the telephone support center at 1-949-583-3305.

TOSHIBA

Leading Innovation >>>

CAMILEO[®] B10
Manual del usuario

Información reglamentaria

Información de la Comisión Federal de Comunicaciones de Estados Unidos (FCC)



Nombre del producto: Videocámara

Número de modelo: CAMILEO® B10

Aviso de la FCC “Información sobre la declaración de conformidad”

Este equipo se probó y se comprobó que cumple con los límites para dispositivos digitales de Clase B, en virtud de la Parte 15 de las normas de la Comisión Federal de Comunicaciones de Estados Unidos (*Federal Communications Commission* o FCC). Estos límites están diseñados para proporcionar una protección razonable contra interferencias perjudiciales en una instalación residencial. Este equipo genera, utiliza y puede irradiar energía de radiofrecuencia y, si no se instala y utiliza conforme a las instrucciones, puede provocar interferencias perjudiciales a las comunicaciones por radio. Sin embargo, no se garantiza que no habrá interferencias en una instalación en particular. Si este equipo provoca interferencias perjudiciales en la recepción de radio o televisión, lo que se puede determinar apagando y encendiendo el equipo, recomendamos al usuario que intente corregir la interferencia adoptando una o varias de las medidas siguientes:

- ❖ Cambiar la orientación o la ubicación de la antena receptora.
- ❖ Aumentar la distancia entre el equipo y el receptor.
- ❖ Conectar el equipo a un tomacorriente en un circuito diferente al que está conectado el receptor.
- ❖ Consultar al distribuidor o a un técnico especializado en radio y televisión para obtener ayuda.

ADVERTENCIA

Los cambios o las modificaciones realizados a este equipo, que no estén aprobados expresamente por TOSHIBA o por terceros autorizados por TOSHIBA, pueden invalidar el derecho del usuario a utilizar el equipo.

Requisitos de la FCC

Este equipo se probó y se comprobó que cumple con la Parte 15 de las normativas de la FCC. Su funcionamiento está sujeto a las siguientes dos condiciones:

- (1) Este dispositivo no debe causar interferencias perjudiciales.

(2) Este dispositivo debe aceptar cualquier interferencia, incluidas aquellas que puedan comprometer su funcionamiento.

La siguiente información es sólo para estados miembros de la Unión Europea: Desecho de productos

Este símbolo indica que este producto no se debe desechar con los desechos domésticos normales. El producto debe ser desechado por separado.



Contacto

Dirección: TOSHIBA America Information Systems, Inc.
9740 Irvine Boulevard
Irvine, California 92618-1697

Teléfono: (949) 583-3000

Instrucciones de seguridad

- 1 No deje caer la videocámara ni la perforo o desarme, de lo contrario se anula la garantía.
- 2 Evite el contacto con el agua y séquese las manos antes de usar la videocámara.
- 3 No exponga la videocámara a temperaturas elevadas ni la deje en contacto directo con la luz del sol ya que la videocámara podría averiarse.
- 4 Use la videocámara con cuidado. No presione el cuerpo de la videocámara con fuerza.
- 5 Para su seguridad personal, no utilice la videocámara durante una tormenta ni cuando relampaguea.
- 6 No utilice baterías de especificaciones diferentes, ya que se podrían causar daños graves.
- 7 Extraiga la batería cuando no esté utilizando la videocámara durante un período prolongado, ya que una batería deteriorada puede afectar el funcionamiento de la videocámara.
- 8 Extraiga la batería si da muestras de que tiene una fuga o una deformación.
- 9 Utilice solamente los accesorios suministrados por el fabricante.
- 10 Mantenga la videocámara fuera del alcance de los niños.
- 11 Se corre el riesgo de una explosión cuando se reemplaza la batería con una de tipo incorrecto.
- 12 Elimine las baterías usadas de acuerdo con las instrucciones.

Información sobre la batería

- ❖ Utilice solamente las baterías recomendadas por TOSHIBA como repuestos. La batería es de iones de litio y puede explotar si no se reemplaza, utiliza, manipula o elimina en forma correcta. Deseche la batería según lo requieran la legislación y los reglamentos locales.
- ❖ Cargue la batería solamente a temperatura ambiente entre 5 y 35 grados centígrados (41 y 95 grados Fahrenheit). De lo contrario, es posible que se fugue la solución electrolítica, que se deteriore el rendimiento de la batería y que se acorte su duración.
- ❖ Nunca instale o extraiga la batería sin antes apagar la alimentación y desconectar el adaptador de CA (adaptador de CA vendido por separado).
- ❖ Para cargar la batería utilice solamente el cable USB suministrado o un adaptador de CA (adaptador de CA vendido por separado), o un cargador de baterías Toshiba opcional. Nunca trate de cargar la batería con cualquier otro tipo de cargador.

Íconos de seguridad

Este manual contiene instrucciones de seguridad que deben seguirse a fin de evitar posibles peligros que podrían tener como consecuencia lesiones personales, daños al equipo o pérdida de datos. Son advertencias de seguridad que están clasificadas de acuerdo con la gravedad del peligro y están representadas por íconos que distinguen cada instrucción como se muestra abajo:

⚠ PELIGRO Este ícono indica la presencia de una situación inminentemente peligrosa que, de no evitarse, ocasionaría muerte o lesiones graves.

⚠ ADVERTENCIA Este ícono indica la presencia de una situación potencialmente peligrosa que, de no evitarse, podría ocasionar muerte o lesiones graves.

⚠ PRECAUCIÓN Este ícono indica la presencia de una situación potencialmente peligrosa que, de no evitarse, podría ocasionar lesiones menores o moderadas.

⚠ PRECAUCIÓN Este ícono indica la presencia de una situación potencialmente peligrosa que, de no evitarse, podría ocasionar daños a la propiedad.

NOTA Este ícono brinda información importante.

Información adicional

© Copyright 2011 TOSHIBA CORPORATION. Todos los derechos reservados. TOSHIBA se reserva el derecho de efectuar cambios técnicos. TOSHIBA no asume ninguna responsabilidad por daños directos o indirectos incurridos por errores, omisiones o discrepancias entre este producto y la documentación.

Marcas comerciales

CAMILEO es una marca registrada de Toshiba America Information Systems, Inc. y/o Toshiba Corporation.

Adobe es una marca registrada o una marca comercial de Adobe Systems Incorporated en Estados Unidos y/u otros países.

ArcSoft y MediaImpression son marcas registradas de ArcSoft, Inc.

Facebook es una marca registrada de Facebook Inc.

HDMI, el logotipo de HDMI y High-Definition Multimedia Interface son marcas comerciales o marcas registradas de HDMI Licensing, LLC.

Intel, Intel Core, Celeron, Centrino y Pentium son marcas comerciales o marcas registradas de Intel Corporation o de sus subsidiarias en Estados Unidos y otros países.

Mac es una marca comercial de Apple Inc., registrada en Estados Unidos y otros países.

Microsoft, Windows y Windows Vista son marcas registradas o marcas comerciales de Microsoft Corporation en Estados Unidos y/u otros países.

Picasa es una marca comercial de Google Inc.

Secure Digital y SD son marcas comerciales de la SD Card Association.

YouTube y el logotipo de YouTube son marcas registradas de Google, Inc.

Todos los demás nombres de marcas y productos son marcas comerciales o marcas registradas de sus respectivas compañías.

Contenido

Capítulo 1: Familiarícese con la videocámara.....	9
Vista general	9
Revise los componentes	10
Requisitos del sistema	11
Vista frontal	12
Vista posterior	13
Vista inferior	13
Capítulo 2: Para comenzar	14
Inserción de la batería.....	14
Carga de la batería	15
Inserción y extracción de una tarjeta SD™	
(opcional)	19
Protección de datos en una tarjeta SD™	20
Encender la videocámara y empezar a usarla.....	21
Cómo apagar la videocámara.....	21

Capítulo 3: Modo Grabar	22
Funciones de los botones	22
Información sobre la pantalla de cristales	
líquidos (LCD)	23
Íconos de notificación	24
Grabación de video	25
Grabación de fotografías	26
Uso de la función luz digital o luz	26
Uso del zoom digital	26
Opciones/operaciones del Menú	27
Opciones de configuración de Video	28
Opciones de configuración de Fotografía	33
Efectos	38
Eliminación de archivos	40
Capítulo 4: Modo Reproducir	44
Funciones de los botones	44
Información sobre la pantalla de cristales	
líquidos (LCD)	45
Íconos de notificación	46
Operaciones del modo Reproducir	47
Reproducción de video	48
Reproducción de fotografía	48
Eliminar un archivo en el modo Reproducir	49
Capítulo 5: Configuraciones de la videocámara	50
Menú Configuración	50
Menú Sonido	51
TV	51
Idioma	52
Ajuste de la hora	52
Formatear	53
Configuración predeterminada	53

Capítulo 6: Ver fotografías o videos en un televisor.....	55
Conexión a un televisor de alta definición de 16:9 (ancho)	55
Instalación del paquete de software incluido.....	56
Capítulo 7: Ver fotografías o videos en una computadora.....	57
Cómo transferir fotografías o videos a la computadora.....	57
Capítulo 8: Cómo cargar archivos de video y fotografías en Internet.....	59
CAMILEO® Uploader	59
Para cargar archivos de video/fotografía manualmente a un sitio web	61
Configuración de la información de cuenta de un sitio web.....	62
Modo Cámara web	63
ArcSoft MediaImpression®	64
Capítulo 9: Especificaciones.....	67
Condiciones ambientales de funcionamiento	68
Capítulo 10: Solución de problemas	69
Capítulo 11: Información adicional.....	71
Asistencia técnica de Toshiba	71
Antes de contactar a Toshiba	71
Contacto con Toshiba	72
Sitio web de asistencia técnica de Toshiba	72
Contacto telefónico con Toshiba.....	72
Garantía	73
Información en línea sobre la garantía	73
Servicio de garantía	73

Capítulo 1

Familiarícese con la videocámara

Vista general

La videocámara Toshiba viene equipada con un sensor CMOS de 5 megapíxeles que puede grabar videos en formato H.264. Este formato permite grabar más video con menos memoria.

La videocámara CAMILEO® B10 también incluye las siguientes funciones:

- ❖ Fotografías de alta calidad hasta de 16 megapíxeles (interpoladas).
- ❖ Pantalla LCD a color para visualizar video y fotografías con mayor facilidad.
- ❖ Grabación de video con resolución de alta definición completa (HD) de 1920 x1080p.
- ❖ Conectividad HDTV a través de un cable HDMI™ (cable HDMI™ vendido por separado).
- ❖ Fácil reproducción de videos grabados en alta definición en un televisor de pantalla ancha de alta definición.
- ❖ CAMILEO® Uploader integrado, que permite transferir fácilmente a Internet los videos registrados en la videocámara (solamente para sistemas basados en Windows®).
- ❖ Ajuste automático o manual del valor ISO y del balance de blancos.

- ❖ Zoom digital 16x.
- ❖ Varias opciones de efectos tales como Tiempo de espera y Cámara lenta.
- ❖ Cámara web para videoconferencias.
- ❖ Memoria integrada limitada que permite tomar fotografías o grabar videos sin utilizar una tarjeta de memoria.

NOTA

El firmware utiliza una porción de la memoria integrada para el funcionamiento de la videocámara.

- ❖ Ranura de tarjeta de memoria que permite aumentar la capacidad de almacenamiento.

Revise los componentes

Desempaque la caja y asegúrese de que estén incluidos los artículos enumerados a continuación:

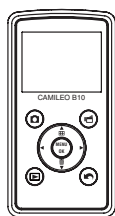

Videocámara

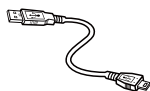

Cable USB

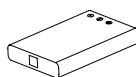

Batería recargable de iones de litio*



Guía de inicio rápido

CD-ROM de software,
Manual del usuario (este Manual)
e información de la garantía

Paño de limpieza



Correa de mano

(Ilustración de muestra) Componentes

*Preinstalada en la videocámara

NOTA

Asegúrese de retirar la película protectora del lente antes de usar la videocámara.

Requisitos del sistema

- ❖ Microsoft® Windows® XP/Windows Vista®/Windows® 7
- ❖ CPU Intel® Pentium® 4, 2.4 GHz o superior
- ❖ 512 MB de memoria del sistema
- ❖ 1 GB de espacio libre en el disco duro
- ❖ Unidad de CD-ROM de 4x
- ❖ Un puerto USB 2.0 disponible

Compatibilidad con Mac

- ❖ Mac OS 10.5 o superior
- ❖ CPU Intel® Pentium® 2 Duo 2.4 GHz o superior
- ❖ 1 GB de memoria del sistema
- ❖ 1 GB de espacio libre en el disco duro
- ❖ DVD-ROM
- ❖ Un puerto USB 2.0 disponible

NOTA

La pantalla de cristales líquidos (LCD) se fabrica utilizando una tecnología de altísima precisión. Sin embargo, podrían aparecer en la pantalla algunos puntos diminutos negros y/o brillantes (blancos, rojos, azules o verdes). Estos puntos son el resultado normal del proceso de fabricación y no afectan la grabación.

Vista frontal

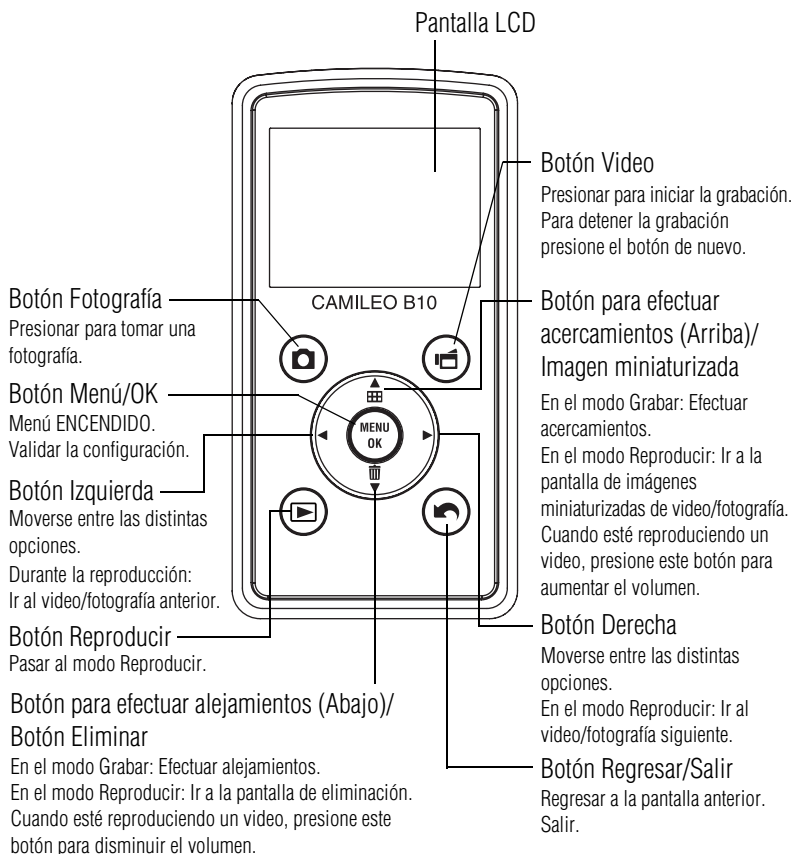

(Ilustración de muestra) Vista frontal

Vista posterior

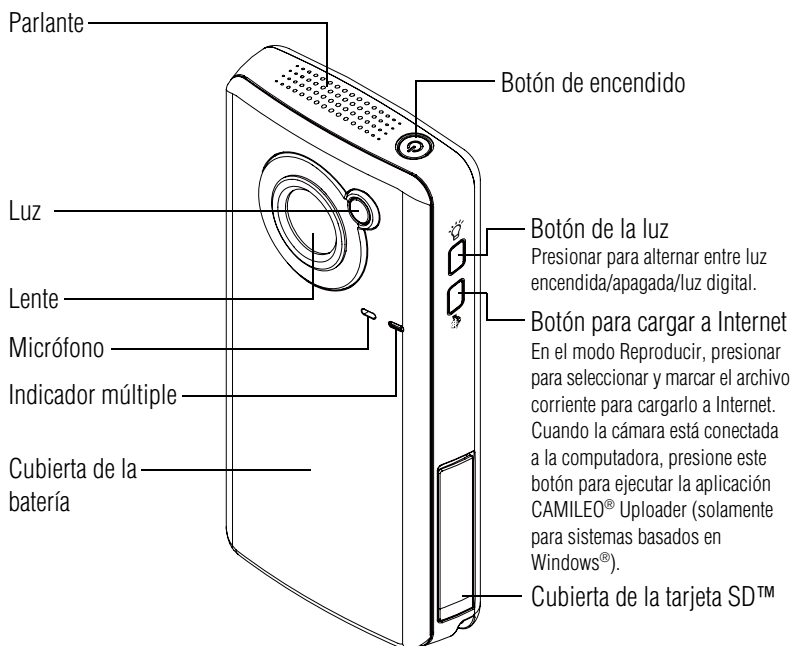

(Ilustración de muestra) Vista posterior

Para obtener instrucciones de funcionamiento adicionales consulte “Modo Grabar” en la página 22 y “Modo Reproducir” en la página 44.

Vista inferior

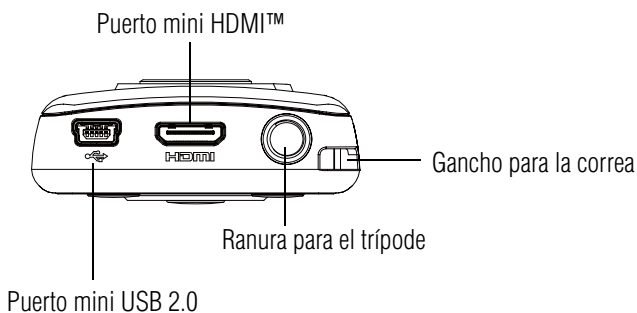

(Ilustración de muestra) Vista inferior

Capítulo 2

Para comenzar

Inserción de la batería

La batería ya viene instalada en la videocámara, sin embargo, debe retirar la película protectora de la batería antes de usarla.

Para conectar correctamente la batería:

- 1 Deslice la cubierta de la batería hacia arriba y retírela.
- 2 Saque la batería.
- 3 Quite la película protectora.

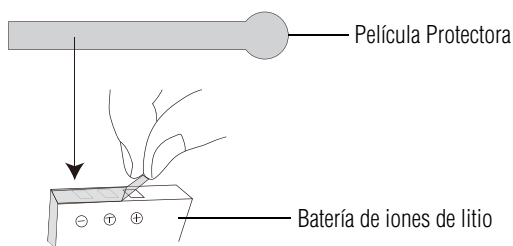

(Ilustración de muestra) Cómo quitar la película protectora

- 4 Inserte de nuevo la batería asegurándose de que quede alineada con las marcas de polaridad correctas.

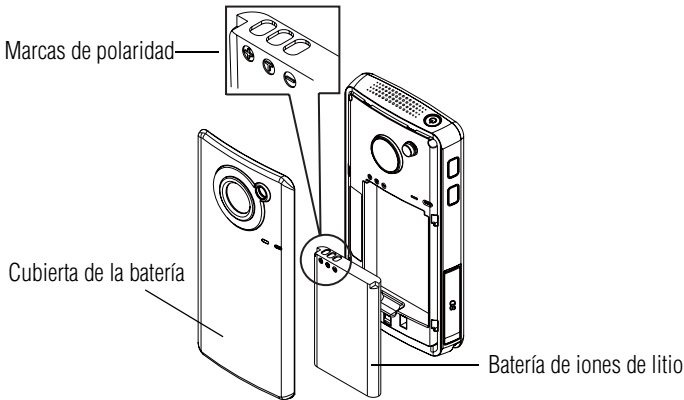

(Ilustración de muestra) Cómo insertar la batería

5 Vuelva a colocar la cubierta de la batería.

Carga de la batería

Debe utilizar el cable USB suministrado o un adaptador de CA (adaptador de CA vendido por separado) para cargar la videocámara antes del uso. Apague la videocámara. Una luz intermitente indica que se está cargando la batería y una luz sólida indica que se completó la carga. Cuando se utiliza el modo de carga con CA la luz se apaga automáticamente después de 5 minutos. El tiempo de carga a través de USB es hasta de 8 horas y a través del adaptador de CA hasta de 4,5 horas. (El tiempo efectivo puede variar).

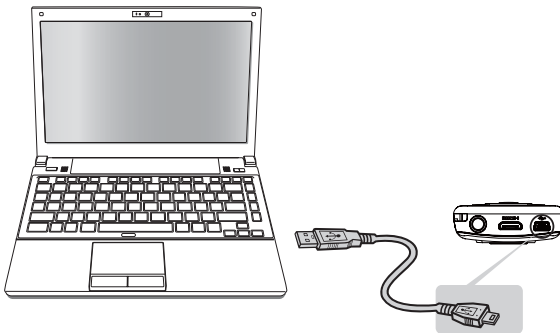

(Ilustración de muestra) Cómo cargar la batería

⚠ ADVERTENCIA**Manejo de la batería**

- ❖ Nunca trate de desechar una batería quemándola o exponiéndola al fuego y nunca la ponga en contacto con un aparato que genere calor (ej.: un horno de microondas). El calor puede provocar la explosión de la batería y/o provocar la fuga de líquido cáustico, que podrían ambos causar lesiones graves.
- ❖ Nunca intente desarmar, alterar o reparar la batería, ya que ésta podría sobrecalentarse e incendiarse. La fuga de la solución alcalino-cáustica o de otras sustancias electrolíticas podría provocar un incendio, que podría ocasionar la muerte o lesiones graves.
- ❖ Nunca ponga en contacto, accidental o intencionalmente, las dos terminales de la batería con otro objeto conductor causando un cortocircuito. Esto podría ocasionar lesiones graves o provocar un incendio, así como dañar la batería y el producto. Cuando transporte la batería envuélvala siempre en un material plástico (o colóquela en una bolsa plástica) para evitar exponer sus terminales a otro objeto conductor, lo cual podría ocasionar lesiones graves. Al desechar la batería siempre cubra las terminales metálicas con cinta de aislar para evitar un cortocircuito accidental que podría ocasionar lesiones graves.
- ❖ Nunca inserte clavos ni objetos punzocortantes, golpee con un martillo ni con algún otro objeto, ni pise la batería, ya que podría provocar un incendio o explosión que podría ocasionar lesiones graves.
- ❖ Nunca cargue la batería mediante un método que no esté indicado en las instrucciones, ya que si lo hace podría provocar un incendio o explosión, que podría ocasionar lesiones graves.
- ❖ Nunca conecte la batería a un tomacorriente o al enchufe del encendedor de un auto, ya que la batería podría romperse o encenderse provocando un incendio o explosión, que podría ocasionar lesiones graves.
- ❖ Nunca permita que se moje la batería, ya que una batería mojada podría sobrecalentarse o encenderse provocando una ruptura o incendio, que podría ocasionar la muerte o lesiones graves.
- ❖ Nunca guarde una batería en un área con un alto nivel de humedad, ya que esto podría provocar un incendio o explosión, que podría ocasionar lesiones graves.

⚠ ADVERTENCIA

- ❖ Nunca exponga la batería a condiciones anormales de impacto, vibración o presión. Nunca use una batería que haya sido expuesta a condiciones anormales de impacto aunque la apariencia de ésta sea normal. El dispositivo de protección interno de la batería puede fallar, ocasionando que ésta se sobrecaliente o encienda provocando una fuga de líquido cáustico, una explosión o un incendio, que podría causar la muerte o lesiones graves.
- ❖ Nunca someta una batería al calor y nunca la guarde o use cerca de una fuente de calor. Si la batería se calienta o se quema se podría encender o explotar, lo que podría ocasionar la muerte o lesiones graves. Someter una batería al calor también podría ocasionar una fuga del líquido cáustico, así como fallas, mal funcionamiento o pérdida de datos almacenados.

Uso de la batería correcta

- ❖ Siempre utilice la batería suministrada con la videocámara. Hay otras baterías que tienen distintos voltajes y polaridades en las terminales. El uso de baterías no compatibles podría generar humo o provocar un incendio o ruptura, que podría ocasionar lesiones graves.

⚠ ADVERTENCIA

Seguridad de la batería

- ❖ Si la batería tiene una fuga, nunca permita que el fluido electrolítico cáustico entre en contacto con sus ojos, cuerpo o ropa.

Use guantes protectores cuando manipule una batería dañada.

En caso de que el fluido electrolítico cáustico de la batería entrara en contacto con sus ojos, lávelos inmediatamente con cantidades abundantes de agua corriente y busque atención médica cuanto antes para evitar que sus ojos sufran daños irreversibles.

En caso de que el fluido electrolítico entrara en contacto con alguna parte de su cuerpo, lave esa parte inmediatamente bajo agua corriente para evitar irritaciones cutáneas.

En caso de que el fluido electrolítico entrara en contacto con su ropa, quítesela de inmediato para evitar que el fluido entre en contacto con su cuerpo, lo que podría ocasionar lesiones graves.

**Indicadores de advertencia de la batería**

- ❖ Si observa cualquiera de las siguientes condiciones apague inmediatamente la alimentación, desconecte la clavija del cable de alimentación del tomacorriente y deje de usar la batería:
 - ❖ Mal olor u olor inusual
 - ❖ Calor excesivo
 - ❖ Decoloración
 - ❖ Deformación, grietas o fugas
 - ❖ Humo
 - ❖ Otras situaciones poco usuales durante el uso, tales como un sonido anormal

En tales situaciones, extraiga de inmediato con cuidado la batería del producto. En algunos casos, tal vez tenga que esperar hasta que el producto se enfríe antes de retirar la batería, para evitar la posibilidad de sufrir una lesión menor debido a la exposición al calor. No vuelva a encender la alimentación del producto hasta que un representante de servicio autorizado de Toshiba haya comprobado que no acarrea ningún riesgo. Si continúa usando la batería podría provocar un incendio o una ruptura, que podría ocasionar lesiones graves o fallas al producto, incluyendo entre otras la pérdida de datos.

**Desecho de baterías usadas**

- ❖ Siempre deseche las baterías usadas de conformidad con todas las leyes y normas pertinentes. Al transportarlas, coloque una cinta aislante, tal como una cinta de celofán, sobre el electrodo para evitar un posible cortocircuito, incendio o choque eléctrico. No cumplir con estas instrucciones podría resultar en lesiones graves.



- ❖ Asegúrese de que la batería esté bien instalada en el producto antes de tratar de cargarla.
- ❖ Una instalación inadecuada puede causar humo o fuego, o hacer que se rompa la batería.

*Inserción y extracción de una tarjeta SD™ (opcional)***⚠ PRECAUCIÓN**

- ❖ La batería es de iones de litio y puede explotar si no se reemplaza, utiliza, manipula o elimina en forma correcta. Deseche la batería según lo requieran la legislación y los reglamentos locales. Utilice solamente las baterías recomendadas por TOSHIBA como repuestos.
- ❖ Cargue la batería solamente a temperatura ambiente entre 5 y 35 grados centígrados (41 y 95 grados Fahrenheit). De lo contrario, es posible que se fugue la solución electrolítica, que disminuya el rendimiento de la batería y que se acorte su duración.
- ❖ Nunca instale o extraiga la batería sin antes apagar la alimentación y desconectar el adaptador de CA (adaptador de CA vendido por separado).

⚠ PRECAUCIÓN**Inserción de la batería**

- ❖ Al instalar una batería o antes de mover el producto, siempre asegúrese de que la batería esté insertada correctamente y de modo seguro. Si la batería llega a caerse mientras traslada el producto, usted podría sufrir lesiones o la batería podría dañarse.

PRECAUCIÓN**No use una batería dañada o agotada**

- ❖ Nunca continúe usando una batería después de que se haya afectado su capacidad de recargarse o después de que aparezca el mensaje de advertencia que indique que se le ha agotado la energía.

Si continúa usando una batería agotada o dañada podría ocasionar la pérdida de datos o daños al producto.

NOTA**Manejo de la batería**

- ❖ Nunca trate de instalar baterías con la polaridad invertida.

Inserción y extracción de una tarjeta SD™ (opcional)**NOTA**

La tarjeta SD™ se debe comprar por separado.

Su videocámara viene con una memoria interna que le permite almacenar fotografías y videos. Usted puede aumentar la capacidad

de la memoria utilizando una tarjeta de memoria SD/SDHC/SDXC opcional.

- 1 Abra la cubierta de la tarjeta SD™.
- 2 Inserte la tarjeta SD™ en la ranura hasta que encaje en su lugar, como se muestra a continuación.

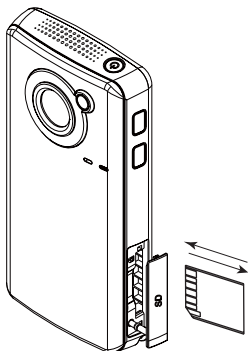

Para extraer la tarjeta SD™, presiónela hacia adentro para liberarla. Cuando se asome la tarjeta, sujétela y extráigala.

(Ilustración de muestra) Inserción y extracción de una tarjeta SD™

NOTA

Cuando se inserta una tarjeta de memoria, los videos y las fotografías se guardan en la tarjeta en lugar de la memoria integrada.

Protección de datos en una tarjeta SD™

En una tarjeta SD™ que esté bloqueada (de lectura solamente) no se pueden grabar fotografías o videos pero sí se pueden ver.

Asegúrese de que el bloqueo esté en la posición de grabable antes de grabar fotos o videos como se muestra a continuación.

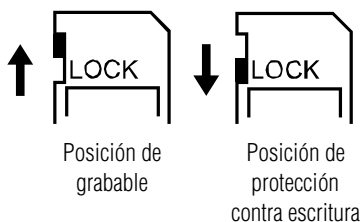

(Ilustración de muestra) Protección de datos en una tarjeta SD™

Encender la videocámara y empezar a usarla

Para encender la videocámara, presione el botón de encendido (⏻) durante aproximadamente un segundo.

Para grabar videos: En el modo Grabar, presione el botón Video. Presiónelo de nuevo para detener la grabación.

Para tomar una fotografía: En el modo Grabar, presione el botón Fotografía.

Para ver videos/fotografías registrados: Presione el botón Reproducir.





Cómo apagar la videocámara

Presione el botón de encendido (⏻) durante aproximadamente un segundo para apagar la videocámara.



Capítulo 3

Modo Grabar

Funciones de los botones

	Botón Video: <ol style="list-style-type: none">1 Presionar para iniciar la grabación.2 Presionar de nuevo para detener la grabación.
	Botón Fotografía: Presionar para tomar una fotografía.
	Botón Reproducir: Para alternar entre el modo Grabar y el modo Reproducir.
	Botón Regresar/Salir: <ol style="list-style-type: none">1 Para regresar a la pantalla anterior.2 Salir.

Información sobre la pantalla de cristales líquidos (LCD)

	<p>Botón para efectuar acercamientos (Arriba):</p> <ol style="list-style-type: none"> 1 Efectuar acercamientos. 2 Moverse entre las distintas opciones. <p>Botón para efectuar alejamientos (Abajo):</p> <ol style="list-style-type: none"> 1 Efectuar alejamientos. 2 Moverse entre las distintas opciones. <p>Botón Izquierda: Moverse entre las distintas opciones.</p> <p>Botón Derecha: Moverse entre las distintas opciones.</p> <p>Botón Menú/OK:</p> <ol style="list-style-type: none"> 1 Menú ENCENDIDO. 2 Validar la configuración.
	<p>Botón de encendido: Presionar durante aproximadamente un segundo para encender o apagar la videocámara.</p>
	<p>Botón de la luz: Alternar entre luz encendida/luz digital.</p>

















Información sobre la pantalla de cristales líquidos (LCD)





Los indicadores que aparecen en la siguiente imagen podrían aparecer en la pantalla LCD cuando se registran videos y fotografías:



(Imagen de muestra) Indicadores de la pantalla LCD

Íconos de notificación

1		Batería: Alimentación plena
		Batería: Alimentación media
		Batería: Alimentación baja
		Batería: Sin alimentación
		Modo de alimentación con corriente continua
2	Resolución de video	
		Full HD (1080p 30)
		HD60 (720p 60)
		HD30 (720p 30)
		VGA (430p 30)
		Los videos en cámara lenta se registran en resolución QVGA (320 x 240 [QVGA])
	Resolución de fotografía	
		Alta - 16MP
		Estándar - 5MP
		Baja - 3MP
3		Luz digital ENCENDIDA
		Luz ENCENDIDA
4	Modo Grabar video	
		Estabilización ACTIVADA
	Modo Grabar fotografía	
		Autotemporizador ACTIVADO

5	00:03:12	Tiempo de grabación
	00:03:12 	Pausar grabación
	 25	Número restante de fotografías que se pueden tomar con la configuración de resolución actual
	 12	Número actual de fotografías tomadas
6		Detección de movimiento (en el modo Grabar video solamente)
7		Contador del zoom: 1X~16X (16X zoom digital)

NOTA

- ❖ Las funciones de Estabilización, Tiempo de espera y Cámara lenta no se pueden usar simultáneamente.
- ❖ Las funciones de Detección de movimiento, Tiempo de espera y Cámara lenta no se pueden usar simultáneamente.

Grabación de video

En el modo Grabar, presione el botón Video () para iniciar la grabación. Un indicador de tiempo aparece en la pantalla LCD mientras se está grabando un video. Presione el botón Video de nuevo para detener la grabación.

Presione el botón Reproducir para ver el video grabado.

Las configuraciones de resolución disponibles son:

Calidad de video	
	Full HD 1080/30: 1920 x 1080p 30/fps
	HD 720/60: 1280 x 720p 60/fps
	HD 720/30: 1280 x 720p 30/fps
	VGA 480/30: 640 x 480p 30/fps

Grabación de fotografías

En el modo Grabar, presione el botón Fotografía () para tomar una fotografía.

Presione el botón Reproducir para ver la fotografía.

Las configuraciones de resolución disponibles son:

Calidad de imagen	
	Alta-16 MP: 4608 x 3456
	Estándar-5 MP: 2592 x 1944
	Baja-3 MP: 2048 x 1536

Uso de la función luz digital o luz

Esta configuración le permite iluminar al sujeto o extender la gama dinámica para el alto contraste y la luz de fondo, para que los objetos se vean más claros y más iluminados.

- 1 Presione el botón Luz.

En la pantalla aparece el ícono de Luz digital ()

- 2 Presione de nuevo el botón Luz.

En la pantalla aparece el ícono de Luz () . La luz se enciende suministrando iluminación mientras se graba.

- 3 Presione el botón Video/Fotografía para iniciar la grabación o tomar una fotografía.

- 4 Presione el botón Luz de nuevo para apagar la luz.

NOTA

La luz se deshabilita automáticamente cuando la carga de la batería está baja.



Uso del zoom digital

Para efectuar acercamientos/alejamientos presione el botón para efectuar acercamientos (Arriba)/botón para efectuar alejamientos (Abajo). Puede fijar el alcance del zoom digital entre 1x y 16x.

Opciones/operaciones del Menú

Configuración de video 	Configuración de fotografía 	Efectos 	Configuración* 	Eliminar 
Luz Resolución Estabilización Detección de movimiento Cámara lenta Pregrabación Tiempo de espera Reproducción continua	Luz Resolución Autotemporizador Seguimiento de caras Impresión de fecha ISO Presentación de diapositivas	Escena Filtro Balance de blancos	Menú Sonido TV Idioma Ajuste de la hora Formatear Configuración predeterminada	Eliminar video Eliminar fotografía Seleccionar y eliminar Eliminar todo

*Para obtener información adicional sobre la configuración, consulte “Configuraciones de la videocámara” en la página 50.



Operación	Pantalla
<p>1 En el modo Grabar, presione el botón MENU/OK. Aparece la pantalla del Menú. Las opciones disponibles son: Configuración de video, Configuración de fotografía, Efectos, Configuración y Eliminar.</p>	
<p>2 Utilice los botones de Dirección para seleccionar la opción deseada y luego presione el botón OK para entrar en el menú de configuración.</p> <p>3 Utilice los botones de Dirección para seleccionar la opción que desea cambiar.</p> <p>4 Presione el botón OK para validar la nueva configuración.</p> <p>5 Seleccione el ícono Regresar/Salir () y luego presione el botón OK, o presione el botón Regresar/Salir para salir.</p>	

Opciones de configuración de Video

Operación	Pantalla
<ol style="list-style-type: none"> En el modo Grabar, presione el botón MENU/OK. Aparece la pantalla del Menú. Utilice los botones de Dirección para seleccionar el ícono Configuración de video, y luego presione el botón OK para entrar en el menú de configuración. Las opciones del menú de configuración de Video son: Luz, Resolución, Estabilización, Detección de movimiento, Cámara lenta, Pregrabación, Tiempo de espera y Reproducción continua. 	

Luz





En esta opción seleccione un modo para iluminar el área de grabación o extender la luminosidad de los objetos. Las configuraciones de la Luz disponibles son:

	ENCENDIDA	Enciende la luz y suministra iluminación mientras se graba.
	APAGADA	Apaga la luz.
	Luz digital	Extiende la gama dinámica para el alto contraste y la luz de fondo, para que los objetos se vean más claros y más iluminados.

Operación	Pantalla
<ol style="list-style-type: none"> En el menú de configuración de Video seleccione el ícono Luz y luego presione el botón OK para entrar en el menú de configuración. Utilice los botones de Dirección para seleccionar la opción deseada. Presione el botón OK para validar la nueva configuración. Seleccione el ícono Regresar/Salir (←) y luego presione el botón OK, o presione el botón Regresar/Salir para salir. 	

Resolución



Las configuraciones de resolución disponibles son:

	Full HD 1080/30	Grabar videos con resolución de 1920 x 1080p 30/fps.
	HD 720/60	Grabar videos con resolución de 1280 x 720p 60/fps.
	HD 720/30	Grabar videos con resolución de 1280 x 720p 30/fps.
	VGA 480/30	Grabar videos con resolución de 640 x 480p 30/fps.

Operación	Pantalla
<ol style="list-style-type: none"> En el menú de configuración de Video seleccione el ícono Resolución y luego presione el botón OK para entrar en el menú de configuración. Utilice los botones de Dirección para seleccionar la opción deseada. Presione el botón OK para validar la nueva configuración. Seleccione el ícono Regresar/Salir () y luego presione el botón OK, o presione el botón Regresar/Salir para salir. 	

Estabilización

Su videocámara incluye una función que estabiliza la imagen para ayudar a reducir las fotos borrosas y grabar videos más claros.

Operación	Pantalla
<ol style="list-style-type: none"> En el menú de configuración de Video, seleccione el ícono Estabilización y luego presione el botón OK para entrar en el menú de configuración. Utilice los botones de Dirección para seleccionar la opción deseada. Presione el botón OK para validar la nueva configuración. Seleccione el ícono Regresar/Salir () y luego presione el botón OK, o presione el botón Regresar/Salir para salir. 	

Detección de movimiento

Esta configuración permite que la videocámara grabe videos automáticamente al detectar movimientos.

Operación	Pantalla
<ol style="list-style-type: none"> 1 En el menú de configuración de Video seleccione el ícono Detección de movimiento y luego presione el botón OK para entrar en el menú de configuración. 2 Utilice los botones de Dirección para seleccionar la opción deseada. 3 Presione el botón OK para validar la nueva configuración. 4 Seleccione el ícono Regresar/Salir (🏠) y luego presione el botón OK, o presione el botón Regresar/Salir para salir. <p>Apenas detecta un movimiento, la videocámara empieza a grabar automáticamente. Cuando el movimiento se detiene la grabación se detiene.</p>	

Cámara lenta

Esta opción permite grabar videos con efecto de cámara lenta. Cuando se reproduce el video, el tiempo de reproducción será más largo que el tiempo real de grabación.

Operación	Pantalla
<ol style="list-style-type: none"> 1 En el menú de configuración de Video seleccione el ícono Cámara lenta y luego presione el botón OK para entrar en el menú de configuración. 2 Utilice los botones de Dirección para seleccionar la opción deseada. 3 Presione el botón OK para validar la nueva configuración. 4 Seleccione el ícono Regresar/Salir (🏠) y luego presione el botón OK, o presione el botón Regresar/Salir para salir. 	

NOTA

Cuando se utiliza la configuración de Cámara lenta no se graba audio y el zoom queda deshabilitado.

Pregrabación

La función de pregrabación permite que la videocámara empiece a grabar un segundo antes de que se presione el botón Grabar.





Operación	Pantalla
<ol style="list-style-type: none"> 1 En el menú de configuración de Video seleccione el ícono Pregrabación y luego presione el botón OK para entrar en el menú de configuración. 2 Utilice los botones de Dirección para seleccionar la opción deseada. 3 Presione el botón OK para validar la nueva configuración. 4 Seleccione el ícono Regresar/Salir (←) y luego presione el botón OK, o presione el botón Regresar/Salir para salir. 	

NOTA

La función Tiempo de espera no se puede usar mientras que la función Pregrabar esté activada.

Tiempo de espera

Esta configuración permite que la videocámara grabe fotografías a intervalos específicos de tiempo que se pueden reproducir después como si fueran un solo archivo de video. Las configuraciones de Tiempo de espera disponibles son:

	DESACTIVADO	Deshabilita el tiempo de espera.
	1 segundo	Grabar un fotograma por segundo.
	3 segundos	Grabar un fotograma cada 3 segundos.
	5 segundos	Grabar un fotograma cada 5 segundos.

Operación	Pantalla
<ol style="list-style-type: none"> 1 En el menú de configuración de Video seleccione el ícono de Tiempo de espera y luego presione el botón OK para entrar en el menú de configuración. 2 Utilice los botones de Dirección para seleccionar la opción deseada. 3 Presione el botón OK para validar la nueva configuración. 4 Seleccione el ícono Regresar/Salir (←) y luego presione el botón OK, o presione el botón Regresar/Salir para salir. 	

Reproducción continua

Esta opción permite reproducir archivos en forma continua.



Operación	Pantalla
<ol style="list-style-type: none"> 1 En el menú de configuración de Video seleccione el ícono Reproducción continua y luego presione el botón OK para entrar en el menú de configuración. 2 Utilice los botones de Dirección para seleccionar la opción deseada. 3 Presione el botón OK para validar la nueva configuración. 4 Seleccione el ícono Regresar/Salir (←) y luego presione el botón OK, o presione el botón Regresar/Salir para salir. 	

Opciones de configuración de Fotografía

Operación	Pantalla
<p>1 En el modo Grabar presione el botón MENU/OK. Aparece la pantalla Menú.</p> <p>2 Utilice los botones de Dirección para seleccionar el ícono Configuración de fotografía y luego presione el botón OK para entrar en el menú de configuración. Aparece el menú de configuración de Fotografía.</p> <p>3 Las opciones del menú de configuración de Fotografía son: Luz, Resolución, Autotemporizador, Seguimiento de caras, Impresión de fecha, ISO y Presentación de diapositivas.</p>	

Luz



En esta opción seleccione un modo para iluminar el área de grabación o extender la luminosidad de los objetos. Las configuraciones de la Luz disponibles son:

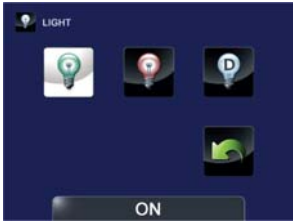

	<p>ENCENDIDA</p>	<p>Enciende la luz y suministra iluminación mientras se graba.</p>
	<p>APAGADA</p>	<p>Apaga la luz.</p>
	<p>Luz digital</p>	<p>Extiende la gama dinámica para el alto contraste y la luz de fondo, para que los objetos se vean más claros y más iluminados.</p>

Operación	Pantalla
<p>1 En el menú de configuración de Fotografía seleccione el ícono Luz y luego presione el botón OK para entrar en el menú de configuración.</p> <p>2 Utilice los botones de Dirección para seleccionar la opción deseada.</p> <p>3 Presione el botón OK para validar la nueva configuración.</p> <p>4 Seleccione el ícono Regresar/Salir (➡) y luego presione el botón OK, o presione el botón Regresar/Salir para salir.</p>	

Resolución

Las configuraciones de resolución disponibles son:

	Alta-16M	Toma fotografías a 4608 x 3456, con 16 MP de calidad.
	Estándar-5M	Toma fotografías a 2592 x 1944, con 5 MP de calidad.
	Baja-3M	Toma fotografías a 2048 x 1536, con 3 MP de calidad.

Operación	Pantalla
<ol style="list-style-type: none"> 1 En el menú de configuración de Fotografía seleccione el ícono Resolución y luego presione el botón OK para entrar en el menú de configuración. 2 Utilice los botones de Dirección para seleccionar la opción deseada. 3 Presione el botón OK para validar la nueva configuración. 4 Seleccione el ícono Regresar/Salir () y luego presione el botón OK, o presione el botón Regresar/Salir para salir. 	

Autotemporizador

El autotemporizador permite tomar fotografías con una demora de 10 segundos. La luz del autotemporizador, en la parte posterior de la videocámara, parpadea para indicar que esta función está activada. La velocidad del parpadeo aumenta justo antes de que se tome la fotografía.

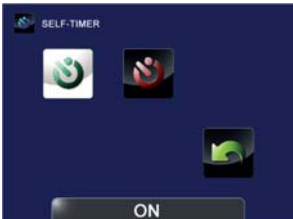
Operación	Pantalla
<ol style="list-style-type: none"> 1 En el menú de configuración de Fotografía seleccione el ícono Autotemporizador y luego presione el botón OK para entrar en el menú de configuración. 2 Utilice los botones de Dirección para seleccionar la opción deseada. 3 Presione el botón OK para validar la nueva configuración. 4 Seleccione el ícono Regresar/Salir () y luego presione el botón OK, o presione el botón Regresar/Salir para salir. 	

Seguimiento de caras

La videocámara detecta y enfoca la(s) cara(s) en forma automática. Esta función trabaja en el modo Fotografía para capturar retratos en condiciones de iluminación a contraluz.

Operación	Pantalla
<ol style="list-style-type: none"> 1 En el menú de configuración de Fotografía seleccione el ícono Seguimiento de caras y luego presione el botón OK para entrar en el menú de configuración. 2 Utilice los botones de Dirección para seleccionar la opción deseada. 3 Presione el botón OK para validar la nueva configuración. 4 Seleccione el ícono Regresar/Salir (⏪) y luego presione el botón OK, o presione el botón Regresar/Salir para salir. 	
<p>En el modo Fotografía, cuando la videocámara se dirige hacia una cara o caras, aparece el marco de la cara o caras en la pantalla.</p>	

Impresión de fecha



Con esta opción puede imprimir la fecha y hora en cada fotografía.

Operación	Pantalla
<ol style="list-style-type: none"> 1 En el menú de configuración de Fotografía seleccione el ícono Impresión de fecha y luego presione el botón OK para entrar en el menú de configuración. 2 Utilice los botones de Dirección para seleccionar la opción deseada. 3 Presione el botón OK para validar la nueva configuración. 4 Seleccione el ícono Regresar/Salir (⏪) y luego presione el botón OK, o presione el botón Regresar/Salir para salir. 	

Operación	Pantalla
<p>Cuando se activa esta función la fecha aparece en la esquina de cada fotografía.</p>	

ISO

La videocámara ajusta automáticamente la configuración ISO de las imágenes. También se encuentran disponibles dos configuraciones manuales de sensibilidad ISO (800/1600). Utilice la configuración más alta para tomar fotografías en la oscuridad o en un lugar poco iluminado, o de un sujeto que se esté moviendo a alta velocidad.

	Auto	Establece la configuración ISO automáticamente de acuerdo con las condiciones.
	800	ISO 800
	1600	ISO 1600





Operación	Pantalla
<ol style="list-style-type: none"> 1 En el menú de configuración de Fotografía seleccione el ícono ISO y luego presione el botón OK para entrar en el menú de configuración. 2 Utilice los botones de Dirección para seleccionar la opción deseada. 3 Presione el botón OK para validar la nueva configuración. 4 Seleccione el ícono Regresar/Salir (🏠) y luego presione el botón OK, o presione el botón Regresar/Salir para salir. 	

NOTA

Con una configuración ISO más alta la imagen se puede volver granulosa.

Presentación de diapositivas

Se pueden ver las fotografías una después de la otra como una presentación de diapositivas a un intervalo de tiempo seleccionable. Las configuraciones disponibles para la presentación de diapositivas son:

	2 segundos	Mostrar una fotografía cada dos segundos.
	5 segundos	Mostrar una fotografía cada cinco segundos.
	10 segundos	Mostrar una fotografía cada diez segundos.
	APAGADA	Deshabilita la presentación de diapositivas.





Operación	Pantalla
<ol style="list-style-type: none"> 1 En el menú de configuración de Fotografía seleccione el ícono Presentación de diapositivas y luego presione el botón OK para entrar en el menú de configuración. 2 Utilice los botones de Dirección para seleccionar la opción deseada. 3 Presione el botón OK para validar la nueva configuración. 4 Seleccione el ícono Regresar/Salir () y luego presione el botón OK, o presione el botón Regresar/Salir para salir. 	 <p>La imagen muestra una pantalla de configuración de diapositivas con un fondo azul oscuro. En la parte superior izquierda se lee 'SLIDESHOW'. Hay cinco íconos de diapositivas: tres en la fila superior (uno con un círculo rojo) y dos en la fila inferior (uno con un círculo rojo). En la parte inferior de la pantalla hay un botón gris con el texto 'ON'.</p>



Efectos

Operación	Pantalla
<p>1 En el modo Grabar presione el botón MENÚ/OK. Aparece la pantalla del Menú.</p> <p>2 Utilice los botones de Dirección para seleccionar el ícono Efectos y luego presione el botón OK para entrar en el menú de configuración. Aparece el menú Efectos.</p> <p>3 Las opciones del menú Efectos son: Escena, Filtro, Balance de blancos.</p>	

Escena

Puede seleccionar un modo de acuerdo con la escena y las condiciones. Las configuraciones de Escena disponibles son:

	Auto	Ajusta las condiciones corrientes automáticamente.
	Piel	Ajusta los tonos de la piel para que aparezcan más naturales.
	Noche	Utilizar en condiciones de baja iluminación o en la noche.
	Luz de fondo	Utilizar cuando hay una luz brillante detrás del sujeto.





Operación	Pantalla
<p>1 En el menú de configuración de Efectos seleccione el ícono Escena y luego presione el botón OK para entrar en el menú de configuración.</p> <p>2 Utilice los botones de Dirección para seleccionar la opción deseada.</p> <p>3 Presione el botón OK para validar la nueva configuración.</p> <p>4 Seleccione el ícono Regresar/Salir () y luego presione el botón OK, o presione el botón Regresar/Salir para salir.</p>	

NOTA

Para evitar fotografías borrosas cuando tome fotos en el modo Noche, coloque la videocámara sobre una superficie plana y firme o utilice un trípode.

Filtro

Puede seleccionar un efecto de filtro especial para videos y fotografías. Las configuraciones de Filtro disponibles son:

	Auto	Sin efectos de filtro.
	Blanco y negro	La imagen se convierte a blanco y negro.
	Clásico	Da a la imagen una apariencia sepia.
	Negativo	La imagen se convierte en una versión negativa del original.





Operación	Pantalla
<ol style="list-style-type: none"> 1 En el menú de configuración de Efectos seleccione el ícono Filtro y luego presione el botón OK para entrar en el menú de configuración. 2 Utilice los botones de Dirección para seleccionar la opción deseada. 3 Presione el botón OK para validar la nueva configuración. 4 Seleccione el ícono Regresar/Salir () y luego presione el botón OK, o presione el botón Regresar/Salir para salir. 	

NOTA

Se puede obtener inmediatamente una vista previa de los efectos Escena/Filtro (Blanco/Negro, Clásico, Negativo) sin que aparezcan los íconos en la pantalla LCD.

Balance de blancos

La videocámara ajusta el balance de blancos de las imágenes automáticamente. Las configuraciones del balance de blancos disponibles son:

	Auto	Ajusta el balance de blancos automáticamente.
	Luz de día	Utilizar en exteriores.
	Fluorescente	Utilizar con iluminación fluorescente.
	Tungsteno	Utilizar con iluminación con tungsteno.

Operación	Pantalla
<ol style="list-style-type: none"> En el menú de configuración de Efectos seleccione el ícono Balance de blancos y luego presione el botón OK para entrar en el menú de configuración. Utilice los botones de Dirección para seleccionar la opción deseada. Presione el botón OK para validar la nueva configuración. Seleccione el ícono Regresar/Salir (↶) y luego presione el botón OK, o presione el botón Regresar/Salir para salir. 	

Eliminación de archivos

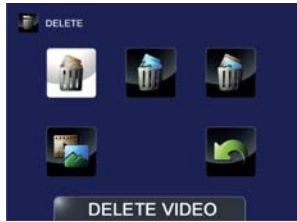
Operación	Pantalla
<ol style="list-style-type: none"> En el modo Grabar presione el botón MENÚ/OK. Aparece la pantalla del Menú. Utilice los botones de Dirección para seleccionar el ícono Eliminar y luego presione el botón OK para entrar en el menú de configuración. Las opciones del menú Eliminar son: Eliminar video, Eliminar fotografía, Seleccionar y Eliminar, Eliminar todo. 	

Eliminar videos

Operación	Pantalla
<ol style="list-style-type: none"> 1 En el menú Eliminar seleccione el ícono ELIMINAR VIDEO y luego presione el botón OK para entrar en el menú de configuración. 2 Utilice los botones de Dirección y presione el botón OK para seleccionar los videos miniaturizados que desee. Las marcas de verificación indican los archivos seleccionados. 3 Seleccione el ícono Eliminar y luego presione el botón OK para eliminar los videos seleccionados. 4 Seleccione el ícono Regresar/Salir (🏠) y luego presione el botón OK, o presione el botón Regresar/Salir para salir. 	

Eliminar fotografías

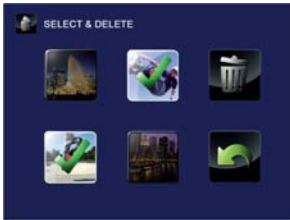

Operación	Pantalla
<ol style="list-style-type: none"> 1 En el menú Eliminar seleccione el ícono ELIMINAR FOTOGRAFIA y luego presione el botón OK para entrar en el menú de configuración. 2 Utilice los botones de Dirección y presione el botón OK para seleccionar las fotografías miniaturizadas que desee. Las marcas de verificación indican los archivos seleccionados. 3 Seleccione el ícono Eliminar y luego presione el botón OK para eliminar las fotografías seleccionadas. 4 Seleccione el ícono Regresar/Salir (🏠) y luego presione el botón OK, o presione el botón Regresar/Salir para salir. 	

Seleccionar y Eliminar

Operación	Pantalla
<ol style="list-style-type: none"> 1 En el menú Eliminar seleccione el ícono Seleccionar y Eliminar y luego presione el botón OK para entrar en el menú de configuración. 2 Utilice los botones de Dirección y presione el botón OK para seleccionar las miniaturas de videos y fotografías que desee. Las marcas de verificación indican los archivos seleccionados. 3 Seleccione el ícono Eliminar y luego presione el botón OK para eliminar las fotografías y los videos seleccionados. 4 Seleccione el ícono Regresar/Salir (⏪) y luego presione el botón OK, o presione el botón Regresar/Salir para salir. 	

Eliminar todo

Utilice esta opción para eliminar todos los videos y las fotografías.

	Sí	Eliminar todos los videos y fotografías en la memoria integrada (cuando no está instalada una tarjeta SD™), o eliminar todos los videos y fotografías en la tarjeta SD™ instalada.
	No	No eliminar todos los videos y fotografías en la memoria integrada (cuando no está instalada una tarjeta SD™), o no eliminar todos los videos y fotografías en la tarjeta SD™ instalada.

Operación	Pantalla
<ol style="list-style-type: none"> 1 En el menú Eliminar seleccione el ícono Eliminar todo y luego presione el botón OK para entrar en el menú de configuración. 2 Utilice los botones de Dirección para seleccionar la opción deseada. 3 Presione el botón OK para validar la nueva configuración. 4 Seleccione el ícono Regresar/Salir (⏪) y luego presione el botón OK, o presione el botón Regresar/Salir para salir. 	

NOTA





- ❖ Cuando está instalada una tarjeta SD™ solamente se eliminan los videos y fotografías almacenados en la tarjeta.
 - ❖ No se pueden eliminar los videos o las fotografías si la tarjeta está protegida contra escritura.
-

Capítulo 4



Modo Reproducir

Funciones de los botones

En el modo Reproducir los botones tienen las siguientes funciones:

	Botón Video: Presionar para cambiar al modo Reproducir video.
	Botón Fotografía: Presionar para cambiar al modo Reproducir fotografía.
	Botón Reproducir: Para alternar entre el modo Grabar y el modo Reproducir.
	Botón Regresar/Salir: 1 Para regresar a la pantalla anterior. 2 Salir.

Información sobre la pantalla de cristales líquidos (LCD)















	<p>Botón para efectuar acercamientos (Arriba):</p> <ol style="list-style-type: none"> 1 Ver pantalla en miniatura de videos/fotografías 2 Presionar para aumentar el volumen durante la reproducción de video. <p>Botón para efectuar alejamiento (Abajo):</p> <ol style="list-style-type: none"> 1 Ver la pantalla Eliminar. 2 Presionar para disminuir el volumen durante la reproducción de video. <p>Botón Izquierda: Ver el video/la fotografía previa.</p> <p>Botón Derecha: Ver el video/la fotografía siguiente.</p> <p>Botón Menú/OK: Presionar para reproducir/pausar un video.</p>
	<p>Botón para cargar a Internet:</p> <p>En el modo Reproducir, presionar para seleccionar y marcar el video/fotografía corriente para cargarlo a Internet (solamente para sistemas basados en Windows®).</p>

Información sobre la pantalla de cristales líquidos (LCD)

En el modo Reproducir, los indicadores que se muestran a continuación podrían aparecer en la pantalla LCD:

Iconos de notificación en pantalla	
	

Íconos de notificación

1		Batería: Alimentación plena
		Batería: Alimentación media
		Batería: Alimentación baja
		Batería: Sin alimentación
		Modo de alimentación con corriente continua.
2	Resolución de video	
		Full HD (1080p 30)
		HD60 (720p 60)
		HD30 (720p 30)
		VGA (430p 30)
		Los videos en cámara lenta se registran en resolución QVGA (320 x 240 [QVGA])
	Resolución de fotografía	
		Alta-16MP
		Estándar-5MP
		Baja-3MP
3		El video o la fotografía actual está seleccionado para cargarlo a Internet.
4	00:03:12	Contador de tiempo de reproducción.
	▲ 12	Número actual de fotografías tomadas.
	▽ 25	Número restante de fotografías que se pueden tomar con la configuración de resolución actual.
5		Control de volumen.
6	2/2	Número actual/Número total de videos.

Operaciones del modo Reproducir

Utilice el modo Reproducir para ver o manejar videos y fotografías almacenados en la memoria integrada o en una tarjeta SD™.

Operación	Pantalla
<p>1 En el modo Grabar video/fotografía, presione el botón Reproducir para cambiar al modo Reproducir video/fotografía.</p> <p>2 Presione el botón para efectuar acercamientos (Arriba) para ver la pantalla en miniatura de videos/fotografías.</p> <p>3 Seleccione el archivo de video/fotografía y luego presione el botón OK.</p>	
	
	

Reproducción de video

Operación	Pantalla
<ol style="list-style-type: none"> 1 En el modo Reproducir video presione el botón OK para reproducir o pausar el video. 2 Utilice los botones Derecha/Izquierda para ver el video siguiente/previo. 3 Mientras esté reproduciendo un video, presione los botones Derecha/Izquierda para avanzar/retroceder rápidamente. 4 Presione el botón OK para detener la reproducción. 5 Utilice los botones para efectuar acercamientos (Arriba) y alejamientos (Abajo) para ajustar el volumen. 6 Presione el botón Cargar a Internet para seleccionar y marcar el video que desee cargar en Internet (solamente para sistemas basados en Windows®). 	

Reproducción de fotografía

Operación	Pantalla
<ol style="list-style-type: none"> 1 En el modo Reproducir fotografía utilice los botones Derecha/Izquierda para ver la fotografía siguiente/previa. 2 Presione el botón OK para pausar la presentación de diapositivas. 3 Presione el botón Cargar a Internet para seleccionar la fotografía que desee cargar en Internet (solamente para sistemas basados en Windows®). 	

Eliminar un archivo en el modo Reproducir

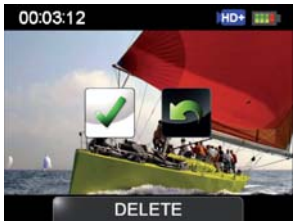
Operación	Pantalla
<p>1 En el modo Reproducir, presione el botón para efectuar alejamiento (Abajo) para ver la pantalla de eliminación.</p> <p>2 Seleccione el ícono (🗑️) y luego presione el botón OK. Seleccione el ícono (🗑️) y luego presione el botón OK para eliminar el video/fotografía corriente. Seleccione el ícono (👆) y luego presione el botón OK. Seleccione el ícono (✅) y luego presione el botón OK para eliminar el video/fotografía corriente.</p>	
<p>3 Seleccione el ícono (👆) y luego presione el botón OK. Seleccione el ícono (✅) y luego presione el botón OK para eliminar el video/fotografía corriente.</p> <p>4 Seleccione el ícono Regresar/Salir (⏪) y luego presione el botón OK, o presione el botón Regresar/Salir para cancelar y salir.</p>	

NOTA

- ❖ Cuando está instalada una tarjeta SD™ solamente se eliminan los videos y fotografías almacenados en la tarjeta.
- ❖ No se pueden eliminar los videos o las fotografías si la tarjeta está protegida contra escritura.

Capítulo 5

Configuraciones de la videocámara

Menú Configuración

Operación	Pantalla
<ol style="list-style-type: none"><li data-bbox="129 794 508 874">1 En el modo Grabar presione el botón MENÚ/OK. Aparece la pantalla del Menú.<li data-bbox="129 882 508 1002">2 Utilice los botones de Dirección para seleccionar el ícono Configuración (🔧) y luego presione el botón OK para entrar en el menú de configuración.<li data-bbox="129 1010 508 1153">3 Las opciones del menú Configuración son: Menú del sonido (sonido de funcionamiento), TV, Idioma, Ajuste de la hora, Formatear y Configuración predeterminada (desplazarse hacia abajo para ver las opciones).	

Menú Sonido



Se pueden habilitar o deshabilitar el tono y los sonidos de operación.

Operación	Pantalla
<ol style="list-style-type: none"> 1 En el menú Configuración seleccione el ícono del Menú de sonido y luego presione el botón OK para entrar en el menú de configuración. 2 Utilice los botones de Dirección para seleccionar la opción deseada. 3 Presione el botón OK para validar la nueva configuración. 4 Seleccione el ícono Regresar/Salir (🏠) y luego presione el botón OK, o presione el botón Regresar/Salir para salir. 	

TV

Utilice esta función para seleccionar el estándar de TV apropiado para su área, ya sea NTSC o PAL.

Una configuración incorrecta del sistema de TV puede ocasionar el parpadeo de la imagen.

	NTSC (60Hz)	EE.UU., Canadá, Japón, Corea del Sur, Taiwán, etc.
	PAL (50Hz)	Reino Unido, Europa, China, Australia, Singapur, Hong Kong, etc.

Operación	Pantalla
<ol style="list-style-type: none"> 1 En el menú Configuración, seleccione el ícono TV y luego presione el botón OK para entrar en el menú de configuración. 2 Utilice los botones de Dirección para seleccionar la opción deseada. 3 Presione el botón OK para validar la nueva configuración. 4 Seleccione el ícono Regresar/Salir (🏠) y luego presione el botón OK, o presione el botón Regresar/Salir para salir. 	

Idioma

Utilice esta opción para seleccionar el idioma de la interfaz de usuario.



Operación	Pantalla
<ol style="list-style-type: none"> 1 En el menú Configuración seleccione el ícono Idioma y luego presione el botón OK para entrar en el menú de configuración. 2 Utilice los botones de Dirección para seleccionar la opción deseada. 3 Presione el botón OK para validar la nueva configuración. 4 Seleccione el ícono Regresar/Salir (🏠) y luego presione el botón OK, o presione el botón Regresar/Salir para salir. 	

Ajuste de la hora

Operación	Pantalla
<ol style="list-style-type: none"> 1 En el menú Configuración seleccione el ícono Ajuste de la hora y luego presione el botón OK para entrar en el menú de configuración. 2 Utilice los botones Derecha/Izquierda para seleccionar el año, mes, día, hora o minutos. 3 Utilice los botones Arriba/Abajo para ajustar los valores numéricos. 4 Seleccione el ícono (✅) y luego presione el botón OK para validar la configuración. 5 Seleccione el ícono Regresar/Salir (🏠) y luego presione el botón OK, o presione el botón Regresar/Salir para salir. 	

Formatear

Utilice esta opción para eliminar todos los datos almacenados en la memoria integrada o en una tarjeta SD™.

	Sí	Eliminar todos los videos y fotografías en la memoria integrada (cuando no está instalada una tarjeta SD™), o eliminar todos los videos y fotografías en la tarjeta SD™ instalada.
	No	No eliminar todos los videos y fotografías en la memoria integrada (cuando no está instalada una tarjeta SD™), o no eliminar todos los videos y fotografías en la tarjeta SD™ instalada.



Operación	Pantalla
<ol style="list-style-type: none"> 1 En el menú Configuración, seleccione el ícono Formatear y luego presione el botón OK para entrar en el menú de configuración. 2 Utilice los botones de Dirección para seleccionar la opción deseada. 3 Presione el botón OK para validar la nueva configuración. 4 Seleccione el ícono Regresar/Salir (🏠) y luego presione el botón OK, o presione el botón Regresar/Salir para salir. 	

PRECAUCIÓN

Si se formatea la tarjeta SD™ se borran todos los datos. Por lo tanto, asegúrese de copiar todos los datos en una computadora o en otro medio antes de formatear la tarjeta SD™.

Configuración predeterminada

Para restaurar la configuración predeterminada en fábrica seleccione esta opción.

	Sí	Restaura la configuración predeterminada en fábrica.
	No	No restaura la configuración predeterminada en fábrica.

Operación	Pantalla
<ol style="list-style-type: none"> 1 En el menú Configuración seleccione el ícono Configuración predeterminada y luego presione el botón OK para entrar en el menú de configuración. 2 Si selecciona Sí se lleva a la operación y si selecciona No se cancela. 3 Seleccione el ícono Regresar/Salir (🏠) y luego presione el botón OK, o presione el botón Regresar/Salir para salir. 	

En la siguiente tabla se enumeran las configuraciones predeterminadas de la videocámara:

Configuración	Configuración predeterminada en fábrica
Resolución	Video: Full HD 1080/30 Fotografías: Estándar - 5M
Luz	APAGADA
Estabilización	ACTIVADA
Detección de movimiento	DESACTIVADA
Cámara lenta	DESACTIVADA
Pregrabación	DESACTIVADA
Tiempo de espera	DESACTIVADO
Reproducción continua	DESACTIVADA
Autotemporizador	DESACTIVADO
Seguimiento de caras	DESACTIVADO
Impresión de fecha	DESACTIVADA
ISO	Auto
Presentación de diapositivas	DESACTIVADA
Escena	Auto
Filtro	Auto
Balance de blancos	Auto
Menú Sonido	ACTIVADO
TV	NTSC
Idioma	Inglés
Volumen	Nivel 3

Capítulo 6

Ver fotografías o videos en un televisor

Conexión a un televisor de alta definición de 16:9 (ancho)

Para ver imágenes fotográficas o los videos almacenados en la videocámara a través de un televisor:

- 1 Conecte el cable HDMI™ (cable HDMI™ vendido por separado) al puerto de salida HDMI™ de la videocámara.
- 2 Conecte el otro extremo del cable a un televisor.
- 3 Fije la fuente de entrada de video del televisor en HDMI™.

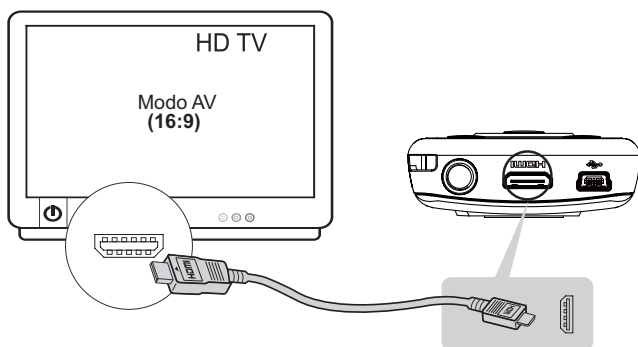

(Ilustración de muestra) Conexión de un televisor de alta definición

- 4 Los pasos para ver las fotografías y videos almacenados a través de un televisor son los mismos que para verlos a través de la pantalla LCD.
-

NOTA

La pantalla LCD no muestra imágenes cuando la videocámara está conectada a un televisor de alta definición.

NOTA

Algunas funciones podrían no estar accesibles cuando la videocámara esté conectada a un TV o a un HDTV.

Instalación del paquete de software incluido

El CD-ROM suministrado con la videocámara contiene dos aplicaciones de software.

Para instalar el paquete de software incluido:

- 1 Inserte el CD-ROM en la unidad de discos ópticos de la computadora.
Aparece la pantalla de ejecución automática.
 - 2 Haga clic en **Instalar software**. Para terminar el proceso de instalación siga las instrucciones que aparecen en la pantalla.
-

NOTA

En la ayuda en línea puede obtener información detallada sobre el software incluido.

Capítulo 7

Ver fotografías o videos en una computadora

NOTA

Para ver videos correctamente en una computadora podría ser necesario instalar la aplicación de software incluido ArcSoft MediaImpression®.

Cómo transferir fotografías o videos a la computadora

Puede transferir fotografías o videos almacenados en su videocámara a una computadora y enviarlos por correo electrónico a sus amigos o colocarlos en Internet.

Para hacerlo:

- 1 Conecte la computadora y la videocámara, con el mini cable USB 2.0 que se suministra, como se muestra a continuación. La luz del indicador múltiple se ilumina:
- 2 Para acceder a fotografías y videos en su tarjeta SD™: los videos y fotografías se pueden encontrar en la computadora bajo “**Mi PC\SD\DCIM\100MEDIA**” (la ruta varía de acuerdo con el nombre de la tarjeta SD™).

- 3 Para acceder a fotografías y videos en la memoria interna de la videocámara: los videos y fotografías se pueden encontrar en la computadora bajo “**Mi PC**\DV\DCIM\100MEDIA”.
- 4 En esta carpeta puede ver, eliminar, mover o copiar todos los videos/fotografías que desee.
- 5 Para editar videos o fotografías utilice la aplicación incluida ArcSoft MediaImpression®.

Capítulo 8

Cómo cargar archivos de video y fotografías en Internet

La aplicación integrada **CAMILEO® Uploader** permite transferir fácilmente videoclips y fotografías a sitios web de redes sociales en forma instantánea, para compartirlos con familiares y amigos. El paquete de software incluido, **ArcSoft MediaImpression®**, también se puede utilizar para transferir videoclips a estos sitios web.

NOTA Para transferir videos a un sitio web debe tener acceso a Internet.

NOTA CAMILEO Uploader solamente para sistemas basados en Windows®.

CAMILEO® Uploader

Para cargar archivos en Internet:

- 1 Seleccione los archivos en el modo Reproducir video/fotografía presionando el botón Cargar a Internet (

Los archivos seleccionados aparecen en marcos azules en la pantalla de CAMILEO® Uploader.

- 2 Conecte la videocámara a la computadora usando el cable USB que se suministra.

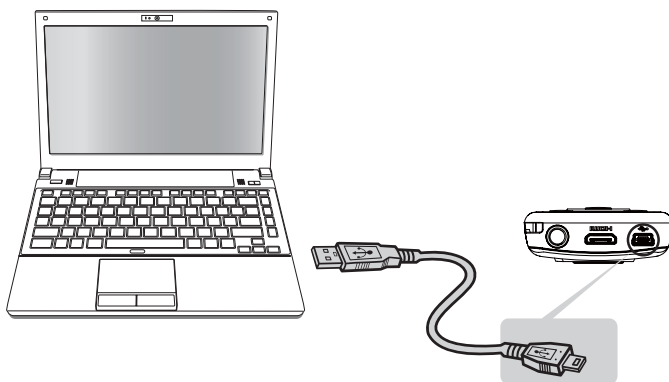

(Ilustración de muestra) Cómo conectar la videocámara a una computadora

- 3 En la videocámara presione el botón Internet (🌐) para iniciar automáticamente la aplicación CAMILEO® Uploader (solamente para sistemas basados en Windows®).

NOTA

Para ver videos/fotografías en CAMILEO® Uploader podría ser necesario instalar primero ArcSoft MediaImpression® en la computadora. Si ArcSoft MediaImpression® no está instalado, puede que le soliciten que instale H.264 Codec (ffdshow-un software gratuito con licencia GPL) para ver videos correctamente en el CAMILEO Uploader.

- 4 Seleccione el sitio web a donde desea transferir los archivos.

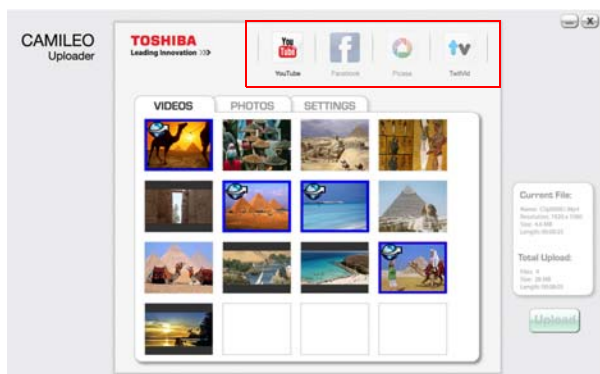

(Imagen de muestra) Pantalla principal de CAMILEO® Uploader

NOTA En ciertas regiones puede que no se pueda acceder a algunos sitios web de redes sociales.

- 5 Presione de nuevo el botón Internet (🌐) en la videocámara.
Los archivos enmarcados en azul se cargan al sitio web automáticamente. (Antes de transferir los archivos puede que le soliciten que escriba la información de su cuenta y que seleccione **Remember password** [Recordar contraseña] en la pantalla Configuración).
 - ❖ Haga clic en **CANCELAR** para detener la transferencia del archivo.

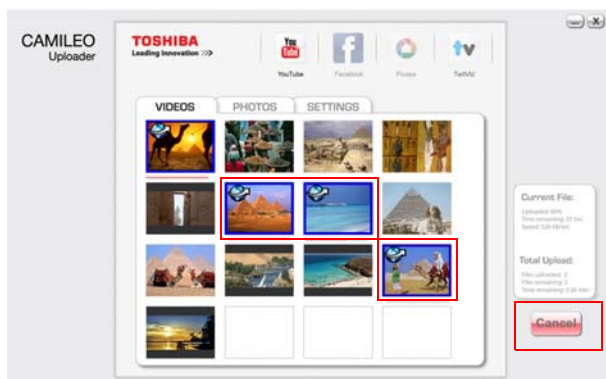

(Imagen de muestra) Pantalla de CAMILEO® Uploader - Cancelar

Para cargar archivos de video/fotografía manualmente a un sitio web

- 1 Siga los pasos 2 y 3 en la sección “CAMILEO® Uploader” en la página 59.
- 2 Seleccione el sitio a donde desea transferir los archivos.
- 3 Haga clic en la ficha Video o Fotografías para ver la página de videos/fotografías en miniatura, utilizando la barra de deslizamiento para cambiar de página.
 - ❖ En la página de miniaturas de Video, haga clic en los archivos de video que desea cargar.
 - ❖ En la página de miniaturas de Fotografía, haga doble clic en los archivos de fotografía que desea cargar.

Los archivos de video/fotografía seleccionados aparecen dentro de un marco azul.

- Haga clic en **UPLOAD** (Cargar) para iniciar la transferencia.



(Imagen de muestra) Pantalla de CAMILEO® Uploader - Cargar videos

Configuración de la información de cuenta de un sitio web

NOTA

Tiene que activar su cuenta de Facebook® por correo electrónico después de registrarla.

Si la configuración de la privacidad en su cuenta de Facebook® está establecida en el nivel más alto de seguridad, podría tener acceso limitado a CAMILEO Uploader.

- Seleccione el sitio web.
- Haga clic en la ficha **Configuración** para ver la pantalla de configuración.
- Escriba la información de su cuenta y luego haga clic en **OK/Guardar**.
- Para guardar la información de la cuenta y evitar tener que volver a escribir la información de inicio de sesión, seleccione **Remember password** (Recordar contraseña).

Modo Cámara web

Conecte la videocámara a la computadora utilizando el cable USB 2.0 que se suministra. Presione el botón Reproducir para pasar al modo de Cámara web. La luz indicadora se ilumina de color azul. En este modo usted puede efectuar videoconferencias en vivo y comunicaciones multimedia.

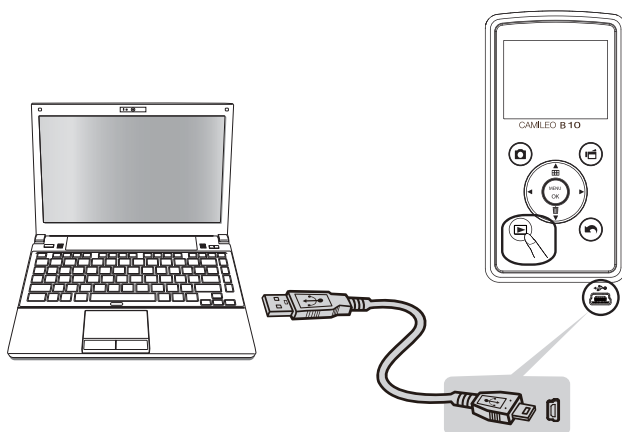

(Ilustración de muestra) Cómo conectar la videocámara a una computadora

ArcSoft MediaImpression®

Para subir archivos de video a Internet:

- 1 Instale ArcSoft MediaImpression®.
- 2 Haga clic en **Inicio**, **Todos los programas** y luego en **ArcSoft MediaImpression®**.

Aparece la pantalla principal de ArcSoft MediaImpression® en el escritorio.

- 3 Haga clic en **Videos**.



(Imagen de muestra) Pantalla principal de ArcSoft MediaImpression®

- 4 Aparece la pantalla de operación:
 - ❖ Seleccione la carpeta que contenga los archivos de video que desea transferir.
 - ❖ Seleccione los archivos en el área de visualización.
 - ❖ Haga clic en **Upload to the Internet** (Cargar a Internet) en el menú inferior.

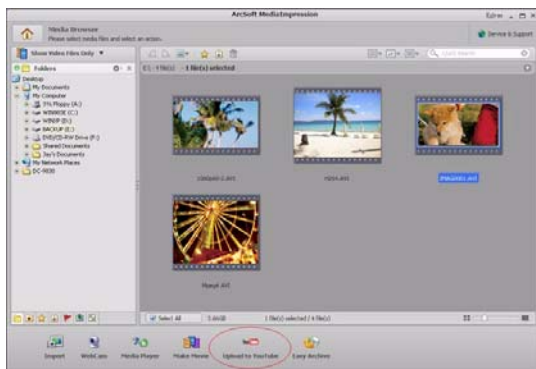

(Imagen de muestra) Cómo seleccionar los archivos

- 5 Escriba la información de su cuenta en los espacios en blanco y luego haga clic en **Login** (Iniciar sesión).

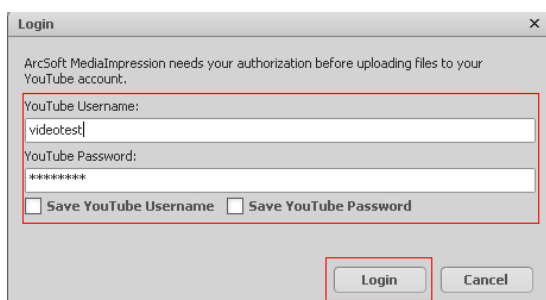

(Imagen de muestra) Cómo escribir la información de la cuenta

- 6 Llene la información relativa a los videoclips y luego haga clic en **Upload** (Cargar).

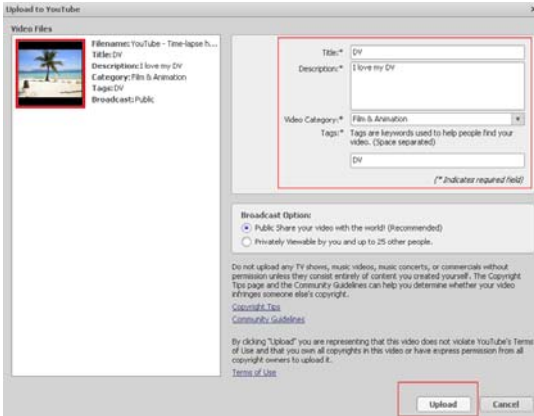

(Imagen de muestra) Cómo subir los archivos a Internet

Capítulo 9

Especificaciones

Sensor de imagen	Sensor CMOS de 5 megapíxeles
Modos de operación	Grabar videos, Grabar fotografías
Lente	Lente de enfoque fijo (F 2.5)
Rango de enfoque	HD 720/60/HD 720/30: 29,5 pulgadas (75cm) ~ infinito Fotografía/ Full HD 1080/30: 43,3 pulgadas (110cm) ~ infinito
Zoom	1X~16X (16X zoom digital)
Obturador	Electrónico
Pantalla LCD	Pantalla LCD de 5,08 cm (2 pulgadas)
Medios de almacenamiento	Memoria integrada de 128 MB (memoria parcial utilizada para el código del firmware), Compatible con ranuras de tarjetas SD/SDHC/SDXC (hasta 64 GB)
Resolución de imagen	Alta: 4608 x 3456 (16 megapíxeles) (interpolados) Estándar: 2592 x 1944 (5 megapíxeles) Baja: 2048 x 1536 (3 megapíxeles)
Resolución de video	Full HD 1080/30: 1920 x 1080 (30fps) HD 720/60: 1280 x 720 (60fps) HD 720/30: 1280 x 720 (30fps) VGA 480/30: 640 x 480 (30fps)

Balance de blancos	Auto/Manual (Luz de día, Fluorescente, Tungsteno)
ISO	Auto/800/1600
Autotemporizador	Demora de 10 segundos
Luz	Luz encendida/Luz apagada/Luz digital encendida
Formato de archivo	Fotografía: JPG Video: MP4 (H.264)
Reproducción de imagen	Imagen individual/Presentación de diapositivas
Interfaz de PC	Puerto mini USB 2.0
Salida TV	Mini HDMI™
Batería	Batería recargable de iones de litio
Dimensiones (Anc. x Alt. x Prof.)	56 x 108 x 18 mm 2,2 x 4,3 x 0,7 pulgadas
Peso	83 g (2,9 oz) (sin batería)

Condiciones ambientales de funcionamiento

Temperatura de funcionamiento: -10° a 40° C (14° a 104° F)

Humedad de funcionamiento: 20 a 85% (no se tiene en cuenta la condensación)

Capítulo 10

Solución de problemas

- 1 Los archivos en la tarjeta de memoria no aparecen correctamente cuando la pantalla LCD muestra la marca “!”.**

El símbolo “!” indica que la velocidad de la tarjeta SD™ es muy baja o que la tarjeta contiene archivos corrompidos. Para resolver este problema, formatee la tarjeta SD™ utilizando la videocámara en vez de la computadora. (Para más información, consulte [“Formatear” en la página 53](#)).

- 2 ¿Por qué algunas de las fotografías de interiores aparecen oscuras y borrosas?**

La videocámara extiende el tiempo de exposición de las fotografías en interiores o en condiciones de baja iluminación. Mantenga la videocámara (y el objetivo) firmes durante varios segundos mientras toma las fotografías. El obturador emite un sonido cuando se toma una fotografía.

- 3 ¿Cómo se carga la batería?**

Debe utilizar el cable USB suministrado o el adaptador de CA (vendido por separado).

La videocámara debe estar APAGADA. Una luz parpadeante confirma que la batería se está cargando. Una luz sólida indica que se completó la carga. La luz se apaga automáticamente después de 5 minutos (en el modo de carga con CA).

4 Después de conectar el cable USB a la computadora:

- ❖ “DV” indica la memoria interna de la videocámara.
- ❖ “Removable Disk” indica la memoria externa (tarjeta SD/SDHC/SDXC instalada en la videocámara) (la ruta varía de acuerdo con el nombre de la tarjeta SD™).
- ❖ “DVAP” indica la aplicación integrada CAMILEO® Uploader (solamente para sistemas basados en Windows®).

PRECAUCIÓN

No formatee el disco o elimine la aplicación. La aplicación CAMILEO® Uploader podría no funcionar.

Capítulo 11

Información adicional

Asistencia técnica de Toshiba

Si necesita ayuda o tiene problemas con el funcionamiento de su producto, podría ser necesario ponerse en contacto con Toshiba para obtener asistencia técnica adicional.

Antes de contactar a Toshiba

Puesto que algunos problemas pueden estar relacionados con el software, es conveniente que recurra primero a otras fuentes de asistencia técnica. Intente lo siguiente antes de comunicarse con Toshiba:

- ❖ Consulte la documentación suministrada con el producto.
- ❖ Si el problema se produce mientras está ejecutando una aplicación de software, consulte las sugerencias sobre posibles soluciones de problemas en la documentación del software. Póngase en contacto con el personal de asistencia técnica del fabricante del software y solicite su ayuda.
- ❖ Consulte al revendedor o al distribuidor a quien le compró el producto, ya que es su mejor fuente de información actualizada y asistencia.

Contacto con Toshiba

Sitio web de asistencia técnica de Toshiba

Para obtener asistencia técnica o para mantenerse al día acerca de las opciones más recientes de software para su producto CAMILEO®, así como para obtener otro tipo de información sobre otros productos, asegúrese de visitar periódicamente el sitio web de Toshiba en www.support.toshiba.com.

Contacto telefónico con Toshiba

Si desea solicitar asistencia técnica, llame al Centro de asistencia al cliente de Toshiba:

Al (888) 592-0944 dentro de Estados Unidos

Al (949) 583-3305 desde fuera de Estados Unidos

Centro de Asistencia Telefónica de Toshiba para América Latina, servicio en español.

Horas:

De lunes a viernes de 8:00 a.m. a 9:00 p.m. (hora estándar del este):

Argentina: 0-800-666-3701

Chile: 800-64-6526

Costa Rica: 0-800-011-1123

El Salvador: 800-6601

Honduras: 949-587-6836*

Panamá: 00-8000-44-7813

Perú: 0-800-5-3817

Uruguay: 000-411-002-2297

Bolivia: 800-100-684

Colombia: 01-800-912-0539

Ecuador: 949-587-6834*

Guatemala: 949-587-6835*

Nicaragua: 949-587-6843*

Paraguay: 009-800-441-0059

República Dominicana: 1-888-862-3225

Venezuela: 0-800-100-8819

*Hay cargos por la llamada.

Garantía

Información en línea sobre la garantía

Este producto incluye una Garantía limitada estándar de un (1) año. La Garantía limitada estándar de un (1) año para los accesorios de computadoras Toshiba se puede encontrar en línea en el sitio <http://pcsupport.toshiba.com/accessories1yr>.

Servicio de garantía

Los clientes en los cincuenta (50) estados de Estados Unidos y en el Distrito de Columbia pueden obtener el servicio en garantía visitando el sitio Toshiba Acclaim en www.acclaim.toshiba.com o llamando al centro de asistencia telefónica 1-888-592-0944.

Los clientes por fuera de los cincuenta (50) estados de Estados Unidos y el Distrito de Columbia pueden obtener el servicio en garantía llamando al centro de asistencia telefónica 1-949-583-3305.