



<http://www.sony.net/SonyInfo/Support/>

关于支持网站上提供的“帮助指南”
(HTML)，请联系顾客咨询中心咨询。

可以在我们的客户支持网站上查询到有关本
产品的补充信息和常见问题解答。

<http://www.sony.net/>

©2014 Sony Corporation Printed in Thailand



4564359820

SONY®

4-564-359-82(1)

α 7II

可更换镜头数码相机

α
7II

使用说明书

E卡口系统

保留备用



帮助指南(网络使用说明书)

还请参阅网络上的“帮助指南”手册。
可以用电脑或智能手机浏览。

http://rd1.sony.net/help/ilc/1450/h_zz/

ILCE-7M2

中文（简体字）

警告

为减少发生火灾或触电的危险，请勿让本装置淋雨或受潮。

为减少火灾或触电的危险，请勿在本装置上放置如花瓶等盛有液体的物体。

重要安全说明

— 请保存这些危险说明

为减少火灾或电击的危险，请仔细遵照这些说明操作

注意

电池组

如果电池组使用不当，电池组可能会爆炸，引起火灾，甚至化学灼伤。请遵守下列注意事项。

- 切勿拆卸。
- 切勿压坏电池组，切勿让电池组受到敲打，跌落或遭到踩踏等外力或震动。
- 切勿让电池组短路，切勿让金属物与电池端子接触。
- 切勿放在温度超过60°C的高温处，如直射阳光下或停在太阳下的车内。
- 切勿焚烧或丢弃在火中。
- 切勿使用损坏或漏液的锂离子电池。
- 务必用原装的Sony充电器或可以给电池组充电的设备给电池组充电。
- 请将电池组放在儿童取不到的地方。
- 请保持电池组干燥。

- 只能用Sony建议的相同或同等类型进行更换。
- 请按照指示中的说明立即丢弃用过的电池组。

市场上有仿冒的电池，和索尼公司出品的电池看上去极其相似。为了维护您的合法利益，请到索尼特约维修站和索尼授权的专用配件经销商处购买电池和其他附件产品。否则，有可能会发生过热、着火、甚至爆炸，危及人身、财产安全。

电源适配器

使用电源适配器时请使用附近的电源插座。在使用本机时如果发生故障，请立即断开电源适配器与电源插座的连接。

如果有附带的电源线，则该电源线仅为本相机专用电源线，不能用于其它电子设备。

通知

如果静电或电磁导致数据传送中断（失败），请重新启动应用程序或断开连接，并重新连接通信电缆（USB等）。

本产品已经过测定并确定符合EMC规范中所提出的使用不超过3米的连接电缆的限制。

特定频率的电磁场可能会影响此设备的图像和声音。

关于主机外壳金属部分感觉到微弱电流：

在将电源适配器与主机连接后，根据接触部位和个人的不同，您有时在接触金属外壳或接口时可能会感觉到微弱电流。

产生这种现象的原因是因为电源适配器中有抑制电磁干扰的元件，该元件在初、次级之间构成了必要的回路。

您可以放心的是此微弱电流被控制在国家安全标准所规定的限值范围之内，且本产品在生产出厂时已通过严格的质量检查，因此请您放心使用。

如您有疑问，请与附近的索尼维修站联系。

本产品标识的“高清”或“HD”以输出图像格式（或记录图像格式）为基准。

为避免造成环境污染，请将废弃产品按照当地法规进行处置。

产品中有害物质的名称及含量

部件名称	有害物质					
	铅 (Pb)	汞 (Hg)	镉 (Cd)	六价铬 (Cr (VI))	多溴 联苯 (PBB)	多溴 二苯醚 (PBDE)
内置线路板	×	○	○	○	○	○
外壳	×	○	○	○	○	○
显示板	○	○	○	○	○	○
光学块	×	○	○	○	○	○
附件	×	○	○	○	○	○

本表格依据SJ/T 11364的规定编制。

○：表示该有害物质在该部件所有均质材料中的含量均在GB/T 26572规定的限量要求以下。

×：表示该有害物质至少在该部件的某一均质材料中的含量超出GB/T 26572规定的限量要求。

试验条件和技术要求

• 视觉分辨率

试验条件：焦距50mm的标准镜头，最低感光度，F5.6。

技术要求：中心视场视觉分辨率不小于0.6Rt，边缘视场视觉分辨率不小于0.4Rt。

有效像素大于2500万的以2500万计算。

(Rt：垂直方向的有效像素数)

- 曝光量误差

试验条件：F2.8镜头，感光度自动，程序自动，中心重点测光，A光源，在LV-3~LV+20的亮度条件下。

技术要求：图像的平均值不得超出±1EV的范围。

- 使用频率：2.4-2.4835 GHz

- 等效全向辐射功率（EIRP）：

天线增益<10dBi时：≤100 mW或≤20 dBm

- 最大功率谱密度：

天线增益<10dBi时：≤10 dBm/MHz（EIRP）

- 载频容限：20 ppm

- 不得擅自更改发射频率、加大发射功率（包括额外加装射频功率放大器），不得擅自外接天线或改用其它发射天线。
- 使用时不得对各种合法的无线电业务产生有害干扰；一旦发现有干扰现象时，应立即停止使用，并采取措施消除干扰后方可继续使用。
- 使用微功率无线电设备，必须忍受各种无线电业务的干扰或工业、科学及医疗应用设备的辐射干扰。
- 不得在飞机和机场附近使用。

暂时停用与无线有关的设定（Wi-Fi等）

乘坐飞机等时，可以暂时停用所有与Wi-Fi有关的设定。

选择MENU按钮 → （无线）→ [飞行模式] → [开]。

• 将设定设为 [开] 时，画面上会显示 。

对于在日本的面向游客的商店内购买相机的顾客

注意

本相机支持标准的有些认证标识可在本相机屏幕上进行确认。

选择MENU按钮 →  (设置) → [认证标识]。

如果由于问题导致无法显示，如相机故障，请联系您的Sony经销商或当地Sony授权服务机构。

总经销商：索尼（中国）有限公司

总经销商地址：北京市朝阳区
太阳宫中路12号楼
冠城大厦701

原产地：泰国（主机）

目录

各功能目录	17
-------------	----

序言

有关使用本相机的注意事项	19
检查随机附件	24
产品检视	25
相机正面	25
相机背面	26
相机顶部/侧面	28
相机底部	30
镜头FE 28 - 70mm F3.5 - 5.6 OSS (随ILCE-7M2K附带)	31
屏幕显示列表	32
显示屏的屏幕显示	32

功能列表

用按钮/旋钮可选择的功能	37
Quick Navi的使用方法	38
确认操作方法	40
使用控制拨轮	40
前转盘/后转盘的使用方法	41
用Fn (功能) 按钮选择	42
可为Fn (功能) 注册的功能	43

用MENU（菜单）按钮可选择的设定	44
 （拍摄设置）	45
 （自定义设置）	50
 （无线）	55
 （应用程序）	56
 （播放）	56
 （设置）	57
观看相机内功能介绍	61

准备工作

给电池充电	62
充电时间	64
通过连接到电脑进行充电	64
要取出电池时	65
插入存储卡（另售）	66
您可以使用的存储卡	67
安装镜头	68
设定日期和时间	71
确认/重新调整日期时间和区域	72
抑制抖动清晰地拍摄	73
关于抖动警告显示	73
使用SteadyShot功能	74
正确地握持	75
取下眼罩	76

基本拍摄/播放

拍摄静止影像	77
拍摄动态影像	79
播放	80
切换静态影像和动态影像	81
删除影像	82

改变照相模式

改变照相模式	83
设为可以在转动模式旋钮时选择 所需模式	84
AUTO 自动模式	84
SCN 场景选择	86
 扫描全景	90
P 程序自动	93
A 光圈优先	94
S 快门优先	95
M 手动曝光	97
M B门拍摄	100
各照相模式的可设定功能	102

改变屏幕显示

改变屏幕显示 (DISP)	103
选择要使用的屏幕显示	104
柱状图	106
改变实时取景的显示	107

对焦



对焦	108
自动对焦	108
对焦锁定	110
对焦区域	111
用快门按钮以外进行AF (AF开启)	113
 AF辅助照明	114
AF微调	114
 预先AF	115

相位检测区域	115
显示连续AF区域	116
手动对焦	116
突出显示合焦的部分（峰值）	117
放大对焦	117
直接手动对焦（DMF）	118
 MF帮助	119
AF/MF控制	120
对焦设置	120
眼控AF	122

调整亮度

曝光补偿	123
AE锁定	126
测光模式	128

使用拍摄功能

 /  选择拍摄模式	129
单张拍摄	130
连拍	130
自拍定时	131
自拍定时（连拍）	132
连续阶段曝光/单拍阶段曝光	133
白平衡阶段曝光	135
DRO阶段曝光	135



应用拍摄

使用闪光灯（另售）	136
无线闪光灯	138
低速同步	139
可以选择的闪光模式	140

闪光补偿	141
FEL锁定	142
设定ISO感光度	144
多帧降噪	145
自动补偿亮度和对比度 (DRO/自动HDR)	146
动态范围优化	146
自动HDR	147
设定影像处理效果	149
照片效果	149
创意风格	151
调节色调 (白平衡)	154
色温/滤光片	156
自定义白平衡	156
改变影像尺寸	158
 影像尺寸	158
全景: 影像尺寸	159
设定影像的纵横比和影像质量	160
 纵横比	160
 影像质量	160
检测人脸	162
人脸登记	163
自动构图	165
笑脸快门	167
变焦	169
使用光学变焦以外的变焦功能	169
设定变焦环的操作方向	171
减少影像噪点	172
 长时曝光降噪	172
 高ISO降噪	173

使用遥控器拍摄.....	174
设定色彩空间.....	175

动态影像拍摄的设置

动态影像拍摄的设置.....	176
关于动态影像的记录格式.....	177
改变动态影像的设置并拍摄.....	178
 文件格式.....	179
 记录设置.....	180
双摄录制.....	182
录音音量.....	183
音频等级显示.....	183
用耳机确认音频输出.....	184
音频输出时刻.....	184
关于录音.....	185
以预先设定的影像质量拍摄 (图片配置文件).....	185
设定时间码(TC/UB设置).....	193

使用播放功能

使用播放时的功能.....	197
切换静止影像和动态影像 (观看模式).....	197
放大后观看.....	197
以影像索引观看.....	198
旋转.....	200
幻灯片播放.....	200
显示旋转.....	201
保护影像.....	202

指定打印	203
选择影像	203
叠加日期	204
删除影像	205
删除多个影像	205
一次性删除影像	206
连接到电视机或显示屏	207
HDMI 设置	208
“BRAVIA™” Sync	210
4K 静态影像播放	211

自定义相机

改变相机的设定	212
无镜头时释放快门	212
自动检视	212
网格线	212
\square 标记设置	213
自定义键设置	214
电子前帘快门	217
显示屏亮度	218
取景器亮度	218
显示质量	218
自动关机开始时间	219
FINDER/MONITOR	219
APS-C 画幅拍摄	220
设定镜头校正	221
镜头补偿：阴影	221
镜头补偿：色差	221
镜头补偿：失真	221

设定记录到存储卡的方法	222
格式化	222
文件序号	222
文件夹名	223
选择REC文件夹	223
新文件夹	224
修复影像数据库	224
上传设置 (Eye-Fi)	225
注册喜爱的设置	227
在本机中注册设置	227
在存储卡中注册设置	229
确认本相机的版本	230

使用Wi-Fi

使用Wi-Fi功能/NFC一触功能	231
将相机连接到无线接入点	232

为相机添加功能

下载应用程序并启动	233
推荐的电脑环境 (Windows/Mac) ...	233
下载应用程序	234
开始下载服务	234
下载应用程序	234
卸载应用程序	235
改变应用程序的排列顺序	236
确认PlayMemories Camera Apps的 帐户信息	236
启动下载的应用程序	237

在电脑上观看影像

使用软件	238
确认电脑的推荐环境	238
使用Image Data Converter	238
安装Image Data Converter	239
查看Image Data Converter指南	240
使用PlayMemories Home	241
安装PlayMemories Home	242
使用Remote Camera Control	243
安装Remote Camera Control	243
连接本相机和电脑	244
设定USB连接方法	244
设定USB连接模式 (USB LUN设定)	245
连接电脑	245
导入并观看影像 (Windows)	246
导入并观看影像 (Mac)	247
断开与电脑的连接	248
制作动态影像光盘	249
选择动态影像光盘的制作方法	249
关于PlayMemories Home可以使用的 光盘种类	251
用电脑以外的设备制作动态影像 光盘	252

遇到问题时/关于本相机

疑难解答.....	253
警告显示.....	262
相机的维护.....	264
清洁影像传感器.....	265
使用须知.....	267
在海外使用本相机时.....	270
关于存储卡.....	271
关于给电池充电.....	273
关于卡口适配器.....	275
关于竖拍手柄兼电池盒（另售）.....	278
关于许可.....	279
关于帮助指南.....	280
确认可拍摄影像数/时间.....	281
电池使用时间和可拍摄/播放的影像数... ..	283
规格.....	287

索引..... 293

有关Wi-Fi功能/NFC一触功能的详细说明，请参阅另纸“使用本相机Wi-Fi功能/NFC一触功能的客户须知”或帮助指南（第280页）。

本说明书综合记载了附带不同镜头的多种型号的使用说明。型号名称因附带镜头而异。

型号名称	附带镜头
ILCE-7M2	无
ILCE-7M2K	FE 28-70mm F3.5-5.6 OSS

各功能目录

在此挑选常用的拍摄功能以及本相机的特色功能进行介绍。

有关详细说明，请参阅（ ）内的页数。

常用的拍摄功能

曝光补偿（123）

补偿曝光，补偿影像整体的亮度。

即使本相机的曝光模式设为“M”，如果ISO设为自动，也可以进行曝光补偿。

ISO（144）/多帧降噪（145）

设定对亮度的敏感度。

可以在ISO50至25600的范围内进行调整。

如果设定为多帧降噪，可以将感光度升高到较最大ISO感光度更高。

白平衡模式（154）

进行色调的调整。

可以调整为适合光源的色调，还可以通过色温和彩色滤光片的组合进行微调。

拍摄模式（129）

可以按照目的，改变单张拍摄、连拍和阶段曝光拍摄等拍摄方法。

本相机的特色功能

DR0/自动HDR (146)

使用动态范围优化时，相机将被摄体和背景的明暗差分成小区域进行分析，以用最佳亮度和层次表现影像。

使用自动HDR时，拍摄3张具有不同曝光的影像，通过合成影像，制作一幅层次丰富的影像。

创意风格 (151)

可以从13种影像风格中选择影像处理效果。

还可以基于所选的风格，改变曝光补偿等设定。

手动动态影像 (178)

使用P、A、S和M模式时，在拍摄动态影像期间也能自由地调整曝光。

图片配置文件 (185)

可以改变拍摄影像的颜色、色调等设置。

本相机的操作方法/自定义

显示信息 (103)

如果眼睛靠近取景器，本相机就会变成取景器显示，离开就会变成显示屏显示（默认设置）。通过按控制拨轮的DISP，可以改变显示方法。

QuickNavi (38)

如果在取景器拍摄用画面时按Fn按钮，显示屏就会变成设置画面。可使用前转盘/后转盘和控制拨轮，进行直观地操作。

自定义 (214)

本相机设有可以分配所需功能的自定义按钮。

此外，也可以为AEL按钮等分配所需功能。

有关使用本相机的注意事项

关于拍摄方法

本相机提供使用显示屏进行拍摄的显示屏模式和使用取景器进行拍摄的取景器模式这两种拍摄方法。

关于本相机配备的功能

- 本相机兼容1080 50i。
- 本相机兼容1080 50p的动态影像。与传统的标准记录模式进行隔行扫描记录不同，1080 50p进行逐行扫描记录。因此分辨率增加，能够拍摄平滑和更加真实的影像。

关于数据库文件

如果在本相机中插入没有数据库文件的存储卡并打开电源，将使用存储卡的一部分容量自动建立数据库文件，所以到能够执行下一个操作为止可能需要一些时间。当发生数据库文件错误时，请用PlayMemories Home™将所有影像导入电脑，然后用本相机对存储卡进行格式化。

拍摄和播放时的注意事项

- 为确保存储卡的稳定工作，建议您在本相机上首次使用任何存储卡时，用本相机对其进行格式化。请注意，格式化将删除存储卡上记录的所有数据。该数据无法复原。请务必在电脑或其它存储场所备份任何重要数据。
- 如果长期反复拍摄和删除影像，存储卡内的文件会发生碎片化（Fragmentation），动态影像记录有可能会中途停止。这种情况下，请将影像保存到电脑等，然后进行[格式化]（第222页）。
- 开始拍摄前，请务必先进行试拍以确保相机正常工作。

关于存储卡的备份

不要在存取指示灯点亮时关闭相机电源、取出电池或取出存储卡。否则，可能会损坏存储卡的数据。请务必复制备份以保护您的数据。

对内容损坏或拍摄失败不予赔偿

万一由于相机或记录媒体等的故障而导致无法拍摄或播放时，对影像等记录内容恕不赔偿。

关于使用APS-C用E卡口系统镜头拍摄

本相机配备有35mm全尺寸的CMOS，在使用APS-C用E卡口系统镜头拍摄时，会自动以APS-C尺寸记录，影像尺寸会变小（默认设置）。

有关显示屏、取景器、镜头以及影像传感器的注意事项

- 显示屏和取景器采用超高精密技术制造，其有效像素为99.99%以上。但是，画面上可能会出现一些黑点或不消失的白、红、蓝或绿点。这不是故障。这些点不会被记录。
- 请勿通过握持显示屏来携带本相机。
- 使用电动变焦时，请小心不要卷入物品或手指。
- 请勿将相机朝向太阳等强光源。这有可能会损坏内部零件。
- 请勿透过拆下的镜头看太阳或强光。有可能对眼睛造成无法挽回的伤害。还有可能导致故障。

- 请勿在靠近会产生强烈无线电波或放射辐射线的场所使用相机。否则，相机可能无法正常拍摄或播放影像。
- 在寒冷的地方使用时，屏幕上的影像可能会有拖尾现象，这不是故障。此外，最开始屏幕会较通常略暗。当本相机内部的温度升高时，会变成通常的亮度。
- 拍摄前确认的影像有可能与实际拍摄结果不同。

有关镜头和附件的注意事项
建议在本相机上使用专为适合本相机特性设计的Sony镜头/附件。对本相机与其他公司的产品组合使用时的性能、由此引发的事故和故障不提供保证，望予以理解。

有关多接口热靴的注意事项

- 将闪光灯等附件安装到本相机的多接口热靴或从多接口热靴取下时，请将电源设定为“OFF”后进行操作。安装时，插入到底后拧紧螺丝，并确认已牢固地固定在本相机上。
- 使用同步接口有高压的市售闪光灯或极性相反的市售闪光灯时可能会发生故障，因此请勿使用。

关于用取景器拍摄

本相机配备有高分辨率、高对比度的有机EL取景器。为了实现具有良好可视性的取景器，其设计重视了各种因素的均衡，并实现了宽视角和长眼点。

- 取景器外围部分的影像可能会略微显得扭曲，这不是故障。如果在拍摄时想要确认构图的每一个角落，还请使用显示屏。
- 如果在从取景器观看的同时进行摇摄或上下左右移动视线，取景器的影像可能会显得扭曲或色调异常。这是由于镜头和显示装置的特性所致，这不是故障。拍摄时请尽可能观看取景器的中央附近。
- 在使用取景器期间，可能会出现眼睛疲劳、乏力、恶心或类似晕车的症状。使用取景器时，建议您定期休息。由于每个人需要的休息时间或次数不尽相同，因此，建议您自行制定标准。当出现不舒服的症状时，到恢复为止请不要使用取景器，如有需要请向医生咨询。

关于长时间拍摄的注意事项

- 根据相机和电池的温度，您可能无法录制动态影像或电源可能会自动关闭以保护相机。在电源关闭前或无法录制动态影像时，显示屏上会显示信息。这种情况下，让相机处于电源关闭状态，等到相机和电池温度降低为止。如果在相机和电池没有充分冷却的状态下打开电源，电源可能会再次关闭或可能无法录制动态影像。
- 在高温场所，本相机的温度会升高得较快。
- 如果本相机的温度升高，影像质量有可能降低。建议等到温度降低后进行拍摄。
- 照相机和电池因连续使用可能变热，这是正常现象。

关于将XAVC S动态影像和AVCHD动态影像导入电脑

将XAVC S动态影像和AVCHD动态影像导入电脑时，请从以下网址安装并使用软件PlayMemories Home。

<http://www.sony.net/pm/>

在其他设备上播放动态影像的注意事项

- 本相机使用MPEG-4 AVC/H.264的High Profile进行AVCHD格式记录。因此，无法在下列设备上播放用本相机以AVCHD格式记录的动态影像。
 - 兼容AVCHD标准但不支持High Profile的其他设备
 - 不兼容AVCHD标准的设备
- 本相机还使用MPEG-4 AVC/H.264的Main Profile进行MP4格式记录。因此，无法在不支持MPEG-4 AVC/H.264的设备上播放用本相机以MP4格式记录的动态影像。
- 以HD（高清）影像质量录制的光盘仅能在AVCHD格式兼容的设备上播放。基于DVD的播放机或刻录机不能播放HD影像质量光盘，因为它们不兼容AVCHD格式。另外，基于DVD的播放机或刻录机可能无法退出HD影像质量的光盘。
- 1080 50p动态影像无法在不对应的设备上播放。
- XAVC S动态影像无法在不对应的设备上播放。

有关版权的警告事项

您用相机拍摄的影像除了用于个人欣赏的目的外，依据版权法的规定，未经版权所有者的允许不得擅自使用。此外，在演示和演出期间以及展示物品等中，即使出于个人欣赏等目的，也有禁止拍摄的情况，敬请您注意。

关于本说明书中的影像

本说明书中作为影像示例刊登的照片均为示意图。不是使用本相机拍摄的影像。

关于本说明书中的数据

除非另有说明，性能和规格相关数据均为常温（25℃）下的数据。关于电池，是使用了到充电指示灯熄灭为止持续充电的电池时的数据。

有关无线局域网的注意事项

由于丢失或被盜等原因，本相机中设置的接入点受到未经授权的访问和利用等并因此发生损失或损害时，本公司恕不承担任何责任。

有关使用无线局域网产品时的安全

- 为了避免黑客攻击、来自有恶意的第三方的访问，以及其他脆弱性，请始终确保您使用的是安全的无线局域网。
- 对于无线局域网，进行安全设置非常重要。
- 如果由于未采取安全对策，或在使用无线局域网时出于不得已的原因而发生安全问题时，本公司对因此而产生的所有损害恕不承担任何责任。

关于使用和保养

请避免粗暴地使用、分解、改造、物理性撞击本产品，或由于捶打、掉落或踩踏而使本产品受到冲击。请格外小心使用镜头。

检查随机附件

() 内的数字为个数。

所有型号均附带

- 相机 (1)
- 电源适配器AC-UD10/
AC-UUD11 (1)
根据国家/地区的不同，电
源适配器的形状会有所不
同。
- 可重复充电电池NP-FW50
(1)

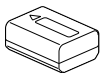

- Micro USB连接线 (1)

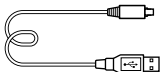

- 肩带 (1)

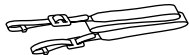

安装方法请参阅第29页。

- 机身盖 (1) (安装在本
相机上)



- 插座盖 (1) (安装在本
相机上)
- 眼罩 (1) (安装在本相
机上)
- 使用说明书 (1) (本说
明书)
- 使用本相机Wi-Fi功能/
NFC一触功能的客户须知
(1)

ILCE-7M2K

- FE 28-70mm变焦镜头
(1) (包括镜头前盖和
镜头后盖) / 镜头遮光罩
(1)

产品检视

() 的数字为参考页数。

相机正面

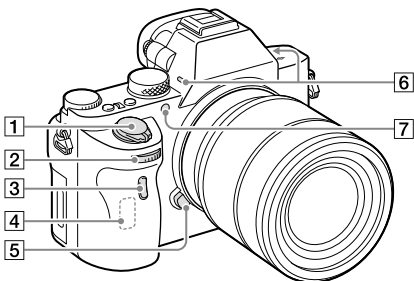

取下镜头时

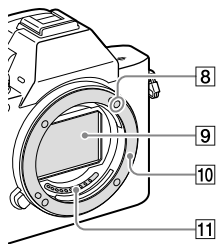

- 1 电源开关 (71) / 快门按钮 (77)
- 2 前转盘 (41)
- 3 遥控传感器
- 4 Wi-Fi接收部分 (内置)

- 5 镜头释放按钮 (69)
- 6 内置麦克风*
- 7 AF辅助照明发光部分 (114) / 自拍指示灯 (131)
- 8 安装标记 (68)
- 9 影像传感器**
- 10 卡口
- 11 镜头接点**

* 拍摄动态影像时，请注意不要用手堵塞。这有可能导致噪音或音量降低。

** 请勿用手直接接触。

相机背面

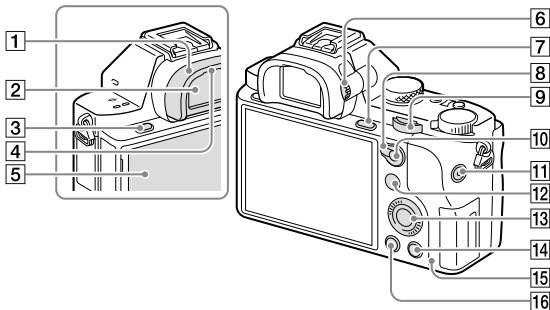

1 眼罩 (76)

2 取景器

3 MENU按钮 (44)

4 目镜传感器

5 显示屏 (32、103)

- 可以将显示屏调整为容易观看的角度，从任意位置进行拍摄。

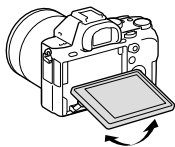

6 屈光度调节旋钮

- 根据您的屈光度转动旋钮，直到取景器中的影像显示清晰可见。

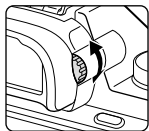





7 拍摄时：C3 (自定义3) 按钮 (37)

播放时：Ⓚ (放大) 按钮 (197)

8 AF/MF/AEL切换杆

9 后转盘

- 10** 拍摄时：AF/MF按钮/
AEL按钮（120、126）
播放时：（影像索引）按钮（198）
- 11** MOVIE（动态影像）按钮（79）
- 12** 拍摄时：
Fn按钮（42、43）
播放时：（发送到智能手机）按钮
- 按该按钮会变成智能手机传输画面。
- 13** 控制拨轮
- 14** 拍摄时：C4（自定义4）按钮（37）
播放时：
（删除）按钮（82）
- 15** 存取指示灯
- 16** （播放）按钮（80）

相机顶部/侧面

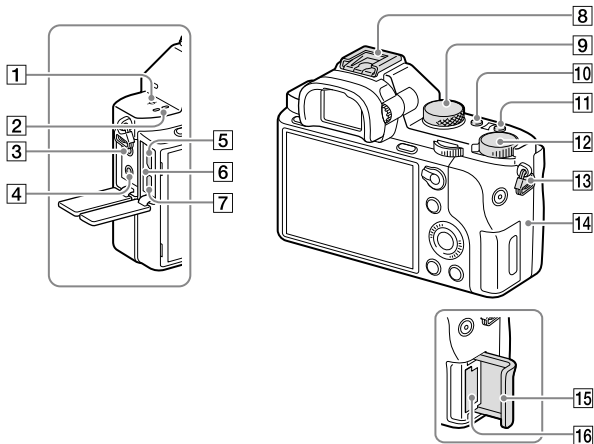

1  影像传感器位置标记 (110)

2 扬声器

3  (麦克风) 接口 (185)

- 如果连接外接麦克风，会自动切换到外接麦克风。如果使用对应插入式电源的外接麦克风，本相机将为麦克风提供电源。

4  (耳机) 接口 (184)

5 Multi/Micro USB端子* (245)

- 该端子可连接兼容Micro USB标准的设备。

6 充电指示灯

7 HDMI微型接口 (207)

8 多接口热靴* (136)

- 有些附件在连接时可能会从多接口热靴后方探出，不过只要前端完全插入就已安装好。

- 9 模式旋钮 (83)
- 10 C2 (自定义2) 按钮 (37)
- 11 C1 (自定义1) 按钮 (37)
- 12 曝光补偿旋钮 (123)
- 13 肩带用挂钩
 - 分别安装带子两侧的前端。

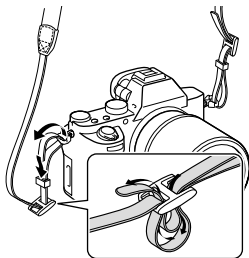

14 N (N标记) (231)

- 将配备有NFC功能的智能手机与本相机进行连接时触按此处。
有关详细说明，请参阅智能手机的使用说明书。

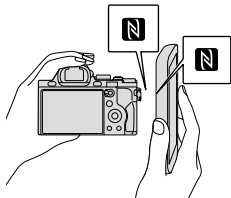

- NFC (Near Field Communication) 是近距离无线通信技术的国际标准规格。

15 存储卡盖 (66)

16 存储卡插槽

- * 有关多接口热靴和Multi/Micro USB端子兼容附件的详细内容，请访问Sony网站，或向您的Sony经销商或当地授权的Sony服务处洽询。也可使用与附件插座兼容的附件。不保证其他厂商的附件可正常操作。

ni Multi
Interface Shoe

附件插座

相机底部

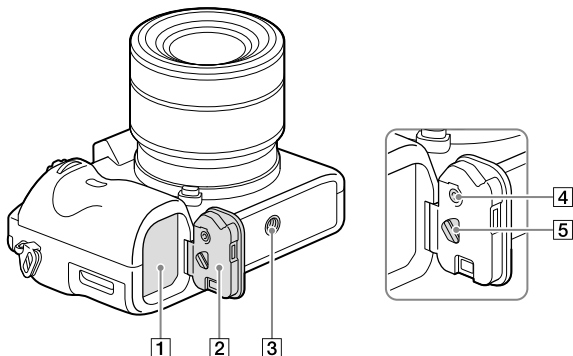

1 电池插槽 (62)

2 电池盖 (62)

3 三脚架安装孔

- 安装三脚架时，请使用螺丝长度小于5.5mm的三脚架。

螺丝长度超过5.5mm时，您无法牢固地将本相机固定在三脚架上，并可能会损坏相机。

4 电池盖安装按钮 (278)

5 电池盖释放杆 (278)

连接板盖

于使用电源适配器 AC-PW20 (另售) 时使用。将连接板插入电池插槽，如图所示从连接板盖引出导线。

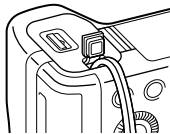

- 关闭盖时，请注意不要夹到导线。

镜头FE 28 - 70mm
F3.5 - 5.6 OSS
(随ILCE-7M2K附带)

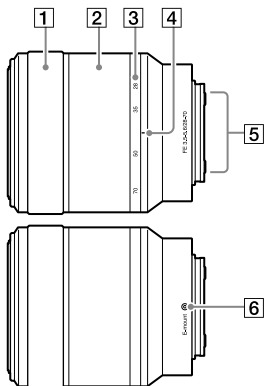

- 1 对焦环
- 2 变焦环
- 3 焦距刻度
- 4 焦距标记
- 5 镜头接点*
- 6 安装标记

* 请勿用手直接接触。

屏幕显示列表

显示屏的屏幕显示

默认设置为 [显示全部信息]。

如果按控制拨轮上的DISP按钮，可以变成观看取景器拍摄时的显示屏显示，还可以显示柱状图（第103页）。显示内容和显示位置是近似值，与实际可能会有所不同。

显示屏拍摄用

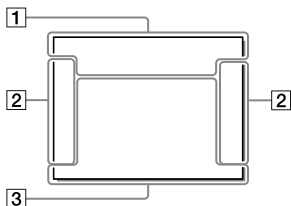

播放时

基本信息屏幕

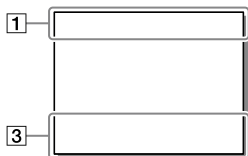

取景器拍摄用

自动模式/场景选择时

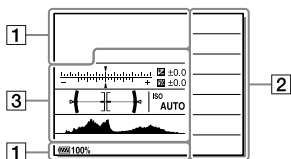

柱状图画面

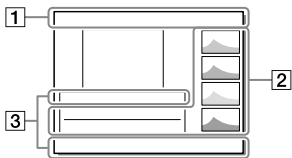

P/A/S/M/扫描全景时

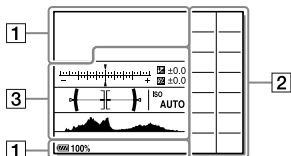

1

显示	说明
         	照相模式 (83)
     	注册号码 (227)
       	场景识别图标 (85)
    	存储卡 (66、 271) / 上传 (225)
100	可拍摄影像数
 	静止影像的影 像纵横比 (160)
24M 20M 10M 8.7M 6.0M 5.1M 2.6M 2.2M  	静止影像的影 像尺寸 (158)
RAW RAW+J X.FINE FINE STD	静止影像的画 质 (160)

显示	说明
50p 50i 25p	动态影像的帧 率(180)
     	动态影像的记 录设置 (180)
 100%	剩余电池电量 (65)
	电池电量警告 (65)
	闪光灯充电显 示 (136)
	APS-C尺寸拍摄 (220)
	设置效果关 (107)
	AF辅助照明 (114)
	NFC有效 (231)
	飞行模式 (55)
 OFF	不录制动态影 像的音频 (185)
	减少风噪声 (185)
 OFF	SteadyShot/抖 动警告 (74)

显示	说明
	SteadyS. 焦距/ 抖动警告 (74)
	过热警告
	影像数据库已 满警告 (263) /影像数据库错 误警告 (263)
	智能变焦/清晰 影像缩放/数字 变焦 (169)
	数字水平量规 (105)
	音频电平 (183)
	观看模式 (197)
100-0003	文件夹序号—文 件序号 (222)
	保护 (202)
XAVC S AVCHD MP4	动态影像的文 件格式 (179)
DPOF	DPOF (打印) 指定 (203)
	自动构图 (165)

显示	说明
	双摄录制 (182)
-PC-	电脑遥控 (244)

2

显示	说明
	拍摄模式 (129)
	闪光模式 (136) /减轻 红眼 (138)
±0.0	闪光补偿 (141)
	对焦模式 (108)
	对焦区域 (111)
	人脸检测 (162) /笑脸 快门 (167)
	测光模式 (128)
35mm	镜头焦距

显示	说明
AWB -1 +1 +2 WB 7500K A5 G5	白平衡模式 (自动、预设、水中自动、自定义、色温、彩色滤光片) (154)
DRR OFF DRO AUTO HDR AUTO	动态范围优化 (146) / 自动HDR (147)
Std., Vivid, Ntrl., Clear, Deep, Light, Port., Land, Sunset, Night, Auto, B/W, Sepia +3 +3 +3	创意风格 (151) / 对比度、饱和度、锐度
Toy, Pop, Pro, Pos, Retro, SFR key, Part, Part, Part, Part, High, Soft, Pmg Mid, Rich BW, Wtrc, Bas Mid, Mini, OFF	照片效果 (149)
[😊] 	笑脸检测灵敏度指示 (167)
PP1 ~ PP7 PP OFF	图片配置文件 (185)

3

显示	说明
● 锁定 AF	锁定AF用功能指示 (111)
	测光指示 (99、134)
	曝光补偿 (123) / 手动测光 (99)
REC 0:12	动态影像的拍摄时间 (分: 秒)
● (∞) (∞)	对焦 (77、109)
1/250	快门速度 (95)
F3.5	光圈值 (94)
ISO400 ISO AUTO	ISO感光度 (144)
* 1L	AF锁定 (126) / FEL锁定 (142)
	快门速度指示 (105)
	光圈指示 (105)
	柱状图 (106)

显示	说明
 D-R OFF  DRO HDR  HDR !	动态范围优化 (146) / 自动 HDR / 自动HDR影 像警告 (147)
   	照片效果错误 (151)
2014-1-1 10:37PM	拍摄日期
3/7	影像编号/观看 模式中的影像数 目
 REC  STBY	录制控制 (209)
	定点测光圆 (128)
00:00:00:00	时间码 (小时: 分: 秒: 帧) (193)

用按钮/旋钮可选择的功能

使用下列按钮，可以设定各种功能并进行操作。
有关各按钮的位置，请参阅“产品检视”（第25页）。

模式旋钮（83）	切换照相模式。
MENU按钮（44）	显示菜单画面。
MOVIE按钮（79）	拍摄动态影像。
AF/MF按钮（120） / AEL按钮（126） / ☑按钮（198）	暂时切换自动对焦和手动对焦/ 固定画面整体的曝光/以影像索引显示影像。
⊕按钮（197）	播放时放大影像。
Fn按钮（38、42、 43） / ➤按钮	显示用Fn按钮设定的功能的设置画面。在 [取景器] 画面上，当进入快速导览画面/播放时，通过按➤按钮会进入智能手机传输画面。
曝光补偿旋钮（123）	选择曝光补偿值。
▶按钮（80）	播放影像。
⌫按钮（82）	删除影像。
自定义按钮（214）	设为常用功能的按钮。默认设置下，分配了下列按钮的功能。 C1按钮：白平衡模式 C2按钮：对焦设置 C3按钮：对焦模式 C4按钮：未设定

Quick Navi的使用方法

在显示取景器拍摄用画面时，可以直接操作想要更改的项目（Quick Navi）。显示内容和显示位置是近似值，与实际可能会有所不同。

1 MENU按钮 → ⚙️（自定义设置）→ [DISP按钮]
→ 在 [显示屏] 中选择 [取景器]，然后选择 [确定]。

2 按控制拨轮的DISP，显示 [取景器] 画面
（第103页）。

3 按Fn按钮显示Quick Navi画面。

自动模式/场景选择时

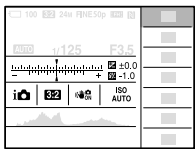
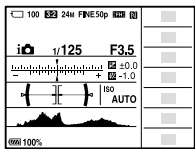

P/A/S/M/扫描全景时

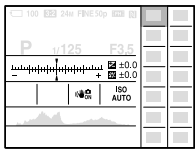
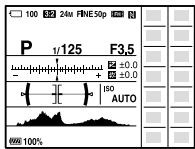

4 按控制拨轮的▲/▼/◀/▶，选择要设定的功能。

5 转动前转盘，设定为所需设置。

- 对于某些功能，还可以转动后转盘进行微调值的设定。
- 在选中某一项目时按控制拨轮中央的●，就会变成设定该项目的专用画面（第42页）。
- 如果再按一次Fn按钮，会从Quick Navi画面返回原来的画面。

可以用Quick Navi选择的功能

功能列表

拍摄模式	闪光模式	闪光补偿
对焦模式	对焦区域	曝光补偿
ISO	测光模式	白平衡模式
DRO/自动HDR	创意风格	照片效果
图片配置文件	笑脸/人脸检测	 影像尺寸
 纵横比	 影像质量	SteadyShot
自动模式	场景选择	峰值水平

注意

- 无法更改Quick Navi画面上以灰色显示的项目。
- 在[创意风格]（第151页）和[图片配置文件]（第185页）中，某些设定只能在专用画面中操作。

确认操作方法

使用控制拨轮

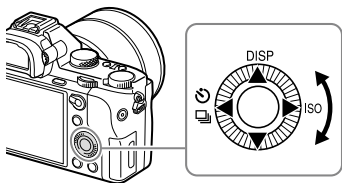

- 可以通过转动控制拨轮或按控制拨轮的上/下/左/右侧移动选择框。按中央的●便会确定所选项目。在本手册中，以▲/▼/◀/▶表示按控制拨轮的上/下/左/右侧。
- 为控制拨轮的▲/◀/▶分配了以下功能。

▲	DISP	显示内容 (第103页)
▶	ISO	ISO感光度 (第144页)
◀	📷/📱	拍摄模式 (第129页) <ul style="list-style-type: none">• 连拍/阶段曝光• 自拍定时

- 可以为拍摄时的▼/◀/▶/●按钮和转动操作分配所需功能 (第214页)。
- 播放时，转动控制拨轮或按◀/▶，便可以显示上一张/下一张影像。

前转盘/后转盘的使用方法

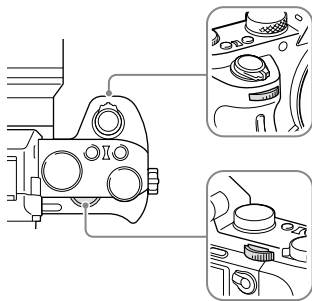

通过转动前转盘/后转盘，可以立即改变各照相模式所需的设置。

用Fn（功能）按钮选择

在Quick Navi画面以外时，执行拍摄时使用频度相对较高的设定和功能。

1 按控制拨轮的DISP，显示 [取景器] 以外的画面（第103页）。

2 按Fn按钮。

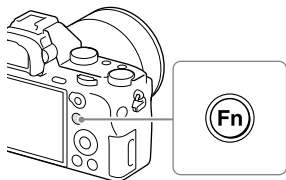

3 用控制拨轮的▲/▼/◀/▶选择想要设定的项目。

- 有关可注册功能的一览和注册方法，请确认第43页。

4 转动前转盘选择所需设置，然后按控制拨轮中央的●。

- 对于某些功能，还可以转动后转盘进行设定值的微调。

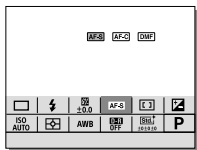

要在专用画面中设定时

在步骤3中，选择所设定的项目并按中央的●，就会变成该项目的专用设定画面。请按照操作指南进行设定。

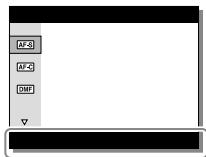

操作指南

可为Fn（功能）注册的功能

可选择按Fn（功能）按钮时显示的功能。

MENU按钮 → （自定义设置）→
[功能菜单设置] → 在所需位置设定功能。

用Fn按钮可设定的功能如下。

拍摄模式	闪光模式	闪光补偿
对焦模式	对焦区域	曝光补偿
ISO	测光模式	白平衡模式
DRO/自动HDR	创意风格	照相模式
照片效果	图片配置文件	中央锁定AF
笑脸/人脸检测	 美肤效果	 自动构图
 影像尺寸	 纵横比	 影像质量
SteadyShot	SteadyShot调整	SteadyS. 焦距
录音音量	斑马线	网格线
 标记显示	音频等级显示	峰值水平
峰值色彩	未设定	

用MENU（菜单）按钮可选择的设定

可以改变拍摄、播放和操作方法等与相机整体相关的基本设定，还可以执行各种功能。

1 按MENU按钮显示菜单画面。

2 通过转动控制拨轮或按▲/▼/◀/▶选择想要设定的项目，然后按中央的●。

- 选择画面上方的图标并按◀/▶，可以移动到其他菜单。

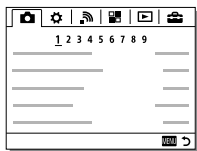

3 选择设定值，然后按中央的●确定。

要显示平铺菜单时

设定按下MENU按钮时是否显示平铺菜单。

MENU按钮 → （设置）→ [平铺菜单] → 选择[开]。

 （拍摄设置）

 影像尺寸 (158)	选择静止影像的尺寸。 (L: 24M/M: 10M/S: 6.0M (3:2时) L: 20M/M: 8.7M/S: 5.1M (16:9时) L: 10M/M: 6.0M/S: 2.6M (APS-C 尺寸, 3:2时) L: 8.7M/M: 5.1M/S: 2.2M (APS-C 尺寸, 16:9时))
 纵横比 (160)	选择静止影像的纵横比。 (3:2/16:9)
 影像质量 (160)	设定静止影像的画质。 (RAW/RAW&JPEG/超精细/精细/ 标准)
全景：影像尺寸 (159)	选择全景影像的尺寸。 (标准/宽)
全景：方向 (92)	设定全景影像的拍摄方向。 (右/左/上/下)
 文件格式 (179)	您可以设定用于录制动态影像的文件格式。 (XAVC S/AVCHD/MP4)
 记录设置 (180)	选择动态影像的尺寸。 (50p 50M/25p 50M (XAVC S时) 50i 24M (FX) /50i 17M (FH) / 50p 28M (PS) /25p 24M (FX) / 25p 17M (FH) (AVCHD时) 1440×1080 12M/VGA 3M (MP4时))

双摄录制 (182)	设定是否与XAVC S动态影像或AVCHD动态影像同时记录MP4动态影像。 (开/关)
拍摄模式 (129)	设定连续拍摄等的拍摄方法。 (单张拍摄/连拍/自拍定时/ 自拍定时(连拍)/连续阶段曝光/ 单拍阶段曝光/白平衡阶段曝光/ DR0阶段曝光)
闪光模式 (136)	设定闪光灯闪光方式。 (禁止闪光/自动闪光/强制闪光/ 低速同步/后帘同步闪光/ 无线遥控)
闪光补偿 (141)	调整闪光灯的闪光光量。 (-3.0EV至+3.0EV)
减轻红眼闪光 (138)	减弱使用闪光灯时的红眼现象。 (开/关)
对焦模式 (108)	选择对焦方式。 (单次AF/连续AF/DMF/手动对焦)
对焦区域 (111)	选择对焦位置。 (广域/区/中间/自由点/锁定AF)
对焦设置 (120)	使用前转盘、后转盘和控制拨轮进行对焦。
☒AF辅助照明 (114)	发出便于在暗处对焦的辅助照明。 (自动/关)
曝光补偿 (123)	补偿影像整体的亮度。 (-5.0EV至+5.0EV)

阶段曝光量	设定快门速度、光圈值和曝光补偿值的设定幅度。 (0.5段/0.3段)
ISO (144)	设定ISO感光度。 (多帧降噪/ISO AUTO/ISO 50至ISO 25600)
测光模式 (128)	选择测量亮度的方法。 (多重/中心/点测光)
白平衡模式 (154)	根据拍摄场所的照明条件调节影像的色调。 (自动/日光/阴影/阴天/白炽灯/荧光灯: 暖白色/荧光灯: 冷白色/荧光灯: 日光白色/荧光灯: 日光/闪光灯/水中自动/色温/滤光片/自定义1至3/自定义设置)
DRO/自动HDR (146)	自动补偿亮度和对比度。 (关/动态范围优化/自动HDR)
创意风格 (151)	选择喜爱的影像处理。 还可以进行对比度、饱和度和锐度的调整。 (标准/生动/中性/清澈/深色/轻淡/肖像/风景/黄昏/夜景/红叶/黑白/棕褐色/样式框1至6)

照片效果（149）	<p>可以使用喜爱的效果，拍摄出令人印象更加深刻的具有艺术表现力的影像。</p> <p>（关/玩具相机/流行色彩/色调分离/复古照片/柔光亮调/局部彩色/强反差单色/柔焦/HDR绘画/丰富色调黑白/微缩景观/水彩画/插图）</p>
图片配置文件（185）	<p>可以改变拍摄影像的颜色和色调等设置。</p> <p>（关/PP1至PP7）</p>
变焦（169）	<p>设定光学变焦以外的变焦倍率。</p>
放大对焦（117）	<p>可以放大拍摄前的影像并确认对焦。</p>
☒长时曝光降噪（172）	<p>设定在快门速度为1秒以上时进行拍摄的降噪处理。</p> <p>（开/关）</p>
☒高ISO降噪（173）	<p>设定高感光度拍摄时的降噪处理。</p> <p>（标准/低/关）</p>
中央锁定AF（112）	<p>设定在显示拍摄画面期间按下中央按钮时，跟踪被摄体并持续对焦的功能。</p> <p>（关/开）</p>
笑脸/人脸检测（162）	<p>自动捕获人脸后使用最佳对焦和曝光拍摄。相机检测到笑脸时会自动释放快门。</p> <p>（关/开（登记的人脸）/开/笑脸快门）</p>

☒美肤效果 (163)	当使用人脸检测功能时，设定美肤效果的强度。 (开(强、中、弱)/关)
☒自动构图 (165)	检测人脸、微距拍摄的被摄体或用锁定AF捕获的被摄体，拍摄时分析场景，以不同印象的构图保存影像。 (关/自动)
自动模式(84)	选择自动拍摄的方法。 (智能自动/增强自动)
场景选择(86)	根据场景以预设设置拍摄影像。 (肖像/运动/微距/风景/黄昏/夜景/手持夜景/夜景肖像/动作防抖)
动态影像(79、176)	根据要拍摄的被摄体或所需效果，选择曝光模式并拍摄。 (程序自动/光圈优先/快门优先/手动曝光)
SteadyShot (74)	设定拍摄时的SteadyShot。 (开/关)
SteadyShot设置 (74)	设定SteadyShot。 (SteadyShot调整/ SteadyS.焦距)
☒色彩空间 (175)	更改可再现的色彩范围。 (sRGB/AdobeRGB)
☒自动低速快门 (178)	拍摄动态影像时，设定当被摄体较暗时是否自动降低快门速度。 (开/关)

录音（185）	设定在拍摄动态影像时是否录制音频。 （开/关）
录音音量（183）	调节录音电平。 （0至31）
音频输出时刻（184）	设定拍摄动态影像时的音频输出时机。 （实况转播/唇音同步）
减少风噪声（185）	减少拍摄动态影像时的风的噪声。 （开/关）
调出存储（228）	调出用 [存储] 预先注册的设置。 （1/2/M1 至 M4）
存储（227）	注册所需模式和相机设置。 （1/2/M1 至 M4）











⚙（自定义设置）

斑马线（125）	设定可用作亮度调节基准的条纹显示。 （关/70至100/100+）
☒MF帮助（119）	手动对焦时放大显示影像。 （开/关）
对焦放大时间	设定放大显示的时间。 （2秒/5秒/无限制）

网格线（212）	显示用于调整构图的线。 （三等分线网格/方形网格/ 对角 + 方形网格/关）
标记显示（213）	设定拍摄动态影像时，是否在显示屏上显示标记。 （开/关）
标记设置（213）	设定拍摄动态影像时显示的标记。 （中央/式样/安全框/引导框）
音频等级显示（183）	选择是否在画面上显示音频电平。 （开/关）
自动检视（212）	设定自动检视，在拍摄后显示拍到的影像。 （10秒/5秒/2秒/关）
DISP按钮（104）	设定按控制拨轮上的DISP时在显示屏和取景器上显示的信息种类。 （显示屏/取景器）
峰值水平（117）	手动对焦拍摄时，设定以特定的色彩增强对焦范围的轮廓。 （高/中/低/关）
峰值色彩（117）	设定用于增强轮廓的峰值显示的色彩。 （红/黄/白）
曝光设置指南	设定在拍摄画面上改变曝光设置时显示的指南。 （关/开）
实时取景显示（107）	设定在显示屏显示中是否反映曝光补偿等设定值。 （设置效果开/设置效果关）

显示连续AF区域 (116)	设定连续AF时是否显示对焦区域。 (开/关)
相位检测区域 (115)	设定相位差AF的区域显示。 (开/关)
☒预先AF (115)	设定是否在半按快门按钮前自动进行自动对焦。 (开/关)
变焦设置 (169)	设定是否使用清晰影像缩放或数字变焦。 (仅光学变焦/开: 清晰影像缩放/ 开: 数字变焦)
☒Eye-Start AF	设定安装有卡口适配器LA-EA2或LA-EA4 (另售) 时, 从电子取景器观看时是否进行自动对焦。 (开/关)
FINDER/MONITOR (219)	设定电子取景器和显示屏的显示切换方法。 (自动/取景器/显示屏)
无镜头时释放快门 (212)	设定在未安装镜头的状态下是否能够释放快门。 (允许/禁止)
☒半按快门AF	设定半按快门按钮时是否通过自动对焦进行对焦。当您想要分别进行对焦和决定曝光时有效。 (开/关)

☒快门AEL	设定半按快门按钮时是否决定曝光。 当您想要分别进行对焦和决定曝光时有效。 (自动/开/关)
电子前帘快门 (217)	设定是否使用电子前帘快门功能。 (开/关)
增强自动影像提取 (85)	设定在[增强自动]时是否将所拍摄的多张影像全部保存。 (自动/关)
曝光补偿设置 (125)	设定是否将曝光补偿值也反映到闪光灯的闪光中。 (环境光+闪光/仅环境光)
重置EV补偿 (125)	设定在曝光旋钮为0的状态下关闭电源时，是否保存当前值。 (保持/重置)
阶段曝光顺序	设定阶段曝光和白平衡阶段曝光的拍摄顺序。 (0→-→+/-→0→+)
人脸登记(163)	注册并编辑想要优先对焦的人物。 (新登记/交换顺序/删除/全部删除)
APS-C画幅拍摄 (220)	设定是否记录相当于APS-C尺寸的范围。 (开/自动/关)
AF微调(114)	安装有卡口适配器LA-EA2或LA-EA4(另售)时，微调自动对焦的焦点位置。 (AF调节设置/微调量/清除)

镜头补偿 (221)	选择镜头补偿的种类。 (阴影补偿/色差补偿/失真补偿)
功能菜单设置 (43)	自定义Fn (功能) 按钮显示的功能。 (拍摄模式/闪光模式/闪光补偿/ 对焦模式/对焦区域/曝光补偿/ISO/ 测光模式/白平衡模式/DRO/自动HDR/ 创意风格/照相模式/照片效果/ 图片配置文件/中央锁定AF/ 笑脸/人脸检测/  美肤效果/  自动构图/  影像尺寸/  纵横比/  影像质量/SteadyShot/ SteadyShot调整/SteadyS. 焦距/ 录音音量/斑马线/网格线/  标记显示/音频等级显示/ 峰值水平/峰值色彩/未设定)
自定义键设置 (214)	如果预先为键设定功能, 只需按该键就能执行已设定的功能。 (控制拨轮/自定义按钮1/ 自定义按钮2/自定义按钮3/ 自定义按钮4/中央按钮功能/ 左按钮功能/右按钮功能/下按钮/ AEL按钮功能/AF/MF按钮/ 对焦保持按钮*) * 设定镜头的对焦保持按钮的功能。
转盘设置	设定当照相模式为M时, 为前转盘或后转盘的哪一个分配快门速度或光圈值。 ( 快门  光圈/  光圈  快门)

转盘Ev补偿 (124)	设定为可以用前转盘或后转盘进行曝光补偿。 (关/☀前转盘/☁后转盘)
变焦环旋转 (171)	设定相对于变焦环旋转方向的W/T的分配。只能使用电动变焦镜头且兼容本功能的镜头。 (左(W)/右(T)或右(W)/左(T))
MOVIE按钮 (79)	设定MOVIE按钮的有效/无效。 (总是/仅动态影像模式)
转盘/拨轮锁定	设定长按Fn按钮，使前转盘/后转盘/控制拨轮暂时无效的功能。长按Fn按钮可锁定或解除锁定。 (锁定/解锁)

📶 (无线)

发送到智能手机	向智能手机显示和传输影像。 (在本机上选择/在智能手机上选择)
发送至电脑	将本相机的影像传送到连接了网络的电脑并进行备份。
在电视上观看	在连接了网络的电视机上观看影像。
一触(NFC) (231)	为一触(NFC)分配1个应用程序。拍摄时将对应NFC的智能手机与本相机接触，该应用程序就会启动。
飞行模式	乘坐飞机等时，使所有使用Wi-Fi/NFC功能的设定暂时无效。 (开/关)

WPS按压	通过按WPS按钮，可以轻松地注册接入点。
访问点手动设置	可以手动注册接入点。
编辑装置名称	改变Wi-Fi Direct等的设备名称。
显示MAC地址	显示本相机的MAC地址。
SSID/密码复位	重设连接智能手机的连接信息。
复位网络设置	重设所有网络设置。

☰（应用程序）

通过互联网连接应用程序下载网站PlayMemories Camera Apps™，可以为本相机添加所需功能。

- 本相机预先安装有可将您的智能手机作为相机遥控器使用的 [嵌入式智能遥控] 应用程序。

并且，即使执行MENU按钮 → （设置）→

[出厂重置] → [初始化]，[嵌入式智能遥控] 也不会被删除。

▶（播放）

删除（205）	删除影像。 （多个影像/该文件夹内的全部影像/ 该日期的全部影像）
观看模式（197）	按日期或静止影像/动态影像文件夹播放影像。 （日期视窗/文件夹视窗(静态影像)/ 文件夹视窗(MP4)/AVCHD视窗/ XAVC S视窗）

影像索引（198）	显示影像列表。 （9张影像/25张影像）
显示旋转（201）	设定以纵向记录的静止影像的播放方法。 （自动/手动/关）
幻灯片播放 （200）	连续播放影像。 （重复/间隔）
旋转（200）	旋转影像。
Ⓢ放大（197）	放大显示播放的影像。
4K静态影像播放 （211）	以4K分辨率将静止影像输出到HDMI连接的支持4K的电视机。
保护（202）	保护影像以防止误删除。 （多个影像/该文件夹内的全部影像/ 该日期的全部影像/ 取消该文件夹内全部保护/ 取消该日期的全部保护）
指定打印（203）	为存储卡中想要打印的影像添加打印命令标记。 （多个影像/全部取消/打印设置）

（设置）

显示屏亮度 （218）	设定显示屏的亮度。 （手动/晴朗天气）
取景器亮度 （218）	设定使用电子取景器时电子取景器的亮度。 （自动/手动）

取景器色温	设定取景器的色温。
音量设置	设定播放动态影像时的音量。
音频信号	设定合焦时或自拍操作时是否发出电子音。 (开/关)
上传设置 (225)	设定使用Eye-Fi卡 (市售) 时的上传通信设置。 (开/关)
平铺菜单 (44)	设定按下MENU按钮时是否显示平铺菜单。 (开/关)
模式转盘指南 (84)	设定模式旋钮指南 (各照相模式的说明) 的显示。 (开/关)
删除确认画面	设定在删除确认画面上, 将 [删除] 和 [取消] 中的哪一个设为选中状态。 (默认为"删除"/默认为"取消")
显示质量 (218)	设定影像的显示质量。 (高/标准)
自动关机开始时间 (219)	设定变成节电模式 (自动关机) 的时间。 (30分钟/5分钟/2分钟/1分钟/10秒)
PAL/NTSC选择	通过更改本相机的电视制式, 能够以不同的动态影像格式进行拍摄。
清洁模式 (265)	清洁影像传感器。

演示模式	设定动态影像的演示的开/关。 (开/关)
TC/UB设置 (193)	进行时间码 (TC) 和用户比特 (UB) 的设定。 (TC/UB显示设置/TC Preset/ UB Preset/TC Format/TC Run/ TC Make/UB Time Rec)
遥控 (174)	设定使用/不使用红外遥控器。 (开/关)
HDMI设置 (208)	进行有关HDMI的设定。 (HDMI分辨率/HDMI信息显示/ HDMI TC输出/HDMI REC控制/HDMI控制)
USB连接 (244)	根据所连接的电脑或USB设备进行 设定。 (自动/海量存储器/MTP/ 电脑遥控)
USB LUN设定 (245)	限制USB连接的功能并提高兼容性。 通常设为 [多个]，只在无论如何 都无法连接时设为 [单个]。 (多个/单个)
语言	选择语言。
日期时间设置 (72)	设定时钟和日期。
区域设置 (72)	将时间调节为所在区域的当地时间。
格式化 (222)	格式化存储卡。
文件序号 (222)	设定指定文件序号的方法。 (系列/复位)

选择REC文件夹 (223)	设定用于记录静止影像和动态影像（MP4）的文件夹。
新文件夹（224）	建立新文件夹，用于记录静止影像与动态影像（MP4）。
文件夹名（223）	设定记录静态影像的文件夹的格式。（标准型/日期型）
修复影像数据库 (224)	修复影像的数据库文件，使其可以进行记录和播放操作。
显示媒体信息	显示当前动态影像的可拍摄时间和静态影像的可拍摄张数。
版本（230）	显示本相机的软件版本。
出厂重置	将设置复原为默认设置。要将所有设置复原为默认值时，选择 [初始化]。 (初始化/相机设置复位)

观看相机内功能介绍

用 [自定义键设置] 为所需的按钮设定相机内功能介绍。在相机内功能介绍中，显示与MENU的功能或设定有关的说明。

MENU按钮 → ⚙ (自定义设置) →
[自定义键设置] → 所需按钮 → 选择
[相机内功能介绍]。

- 按MENU按钮，用控制拨轮选择想要观看说明的项目，然后按设定了 [相机内功能介绍] 的按钮。

给电池充电

初次使用时，请务必给InfoLITHIUM™电池NP-FW50（附件）充电。

InfoLITHIUM电池在电量未用尽的状态下也可以充电。还可以在未完成充电的状态下使用。

即使是充足电的电池，不使用电池时，电量也会逐渐消耗。为了不错过拍摄机会，请在使用前给电池充电。

1 将电源开关设定为“OFF”。

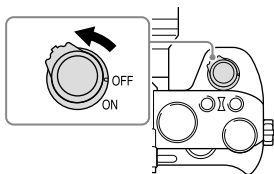

2 滑动盖子的打开杆打开盖子。

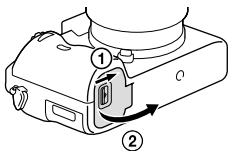

3 用电池的一端一边按锁定杆一边将其插入，按到电池锁定为止。

锁定杆

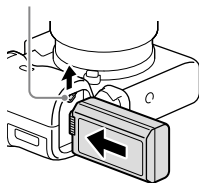

4 关闭盖子。

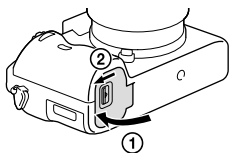

5 使用Micro USB连接线（附件）连接相机和电源适配器（附件），然后将电源适配器插到墙壁插座。

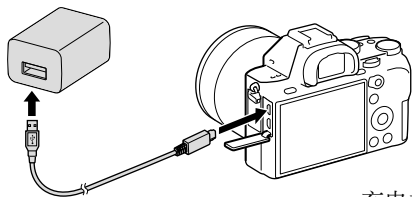

相机的充电指示灯以橙色点亮，充电开始。

- 充电期间，请将电源开关设定为“OFF”。
- 充电指示灯闪烁时，请将电池取出一次，然后再重新安装。

充电指示灯
 点亮：充电
 熄灭：充电结束
 闪烁：由于充电错误或充电温度超出了适合充电的温度范围而充电变成待机状态

注意

- 即使电源适配器与插座连接，相机的充电指示灯如果仍然闪烁，表示温度超出了适合充电的温度范围，相机暂时变成了待机状态。当温度回到适于充电的范围时，会恢复充电。建议您在10℃至30℃的环境温度下给电池充电。
- 请将电源适配器和充电器连接到最近的墙壁插座。使用本相机期间如果发生故障，请立即从墙壁插座上拔下插头切断电源。

- 刚购买本相机后或电池放置了很长一段时间后，第一次充电时充电指示灯可能会快速闪烁。这种情况下请将电池取出一次，然后再重新充电。
- 请不要对充电刚结束或处于近似状态而未使用的电池多次重复充电。这会影响电池的性能。
- 充电结束后，从墙壁插座上拔下电源适配器。
- 请务必只使用纯正Sony品牌电池、Micro USB连接线和电源适配器（附件）。

充电时间

使用电源适配器（附件）的充电时间约为150分钟。

注意

- 上述充电时间适用于在25℃的温度下为完全放电的电池（附件）充电的情况。根据使用条件和环境的不同，充电可能需要更长时间。

通过连接到电脑进行充电

通过使用Micro USB连接线，还可以从电脑进行充电。请在本相机电源关闭的状态下进行连接。

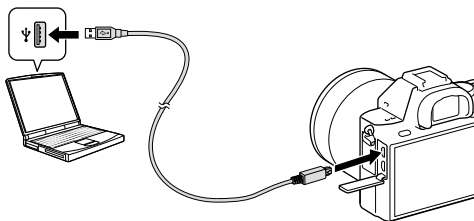

注意

- 如果相机连接到未连接电源的笔记本电脑，笔记本电脑的电池电量会降低。请不要长时间放置。
- 电脑和相机之间已经建立了USB连接时，请不要打开/关闭或重新启动电脑，或从睡眠模式恢复电脑操作。相机可能会发生故障。进行这些操作之前，请断开相机和电脑的连接。
- 不保证在所有电脑上都能正常工作。对使用自己组装的电脑、经过改造的电脑或经由集线器的充电不提供任何保证。而且，根据同时使用的USB设备不同，有可能不正常工作。

要确认电池剩余电量时

请通过显示屏上的剩余电量显示标记和%显示进行确认。

剩余 电量						[电量不足]
	多 少					无法拍摄

注意

- 根据使用条件或环境的不同，剩余电量指示可能不正确。

要取出电池时

关闭电源，确认存取指示灯（第27页）没有点亮，然后滑动锁定杆并拉出电池。这时请注意不要让电池掉落。

锁定杆

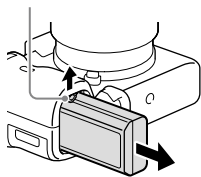

插入存储卡（另售）

1 滑动存储卡盖打开盖子。

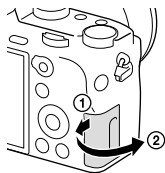

2 插入存储卡。

- 令有缺口的一侧朝向图示方向，将存储卡插入到底直到发出咔嚓声。

注意让缺口角朝向正确的方向

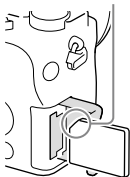

3 关闭盖子。

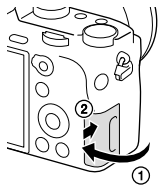

要取出存储卡时

打开存储卡盖，确认存取指示灯（第27页）没有点亮，然后按一次存储卡。

您可以使用的存储卡

下列存储卡与本相机兼容。然而，不保证所有存储卡都能正常工作。

存储卡类型	静止影像	动态影像	在本手册中
Memory Stick PRO Duo™	✓	✓* ¹	Memory Stick PRO Duo
Memory Stick PRO-HG Duo™	✓	✓	
Memory Stick XC-HG Duo™	✓	✓	
SD存储卡	✓	✓* ²	SD卡
SDHC存储卡	✓	✓* ²	
SDXC存储卡	✓	✓* ²	

*1 只对应Mark2

*2 对应级别4或以上

以XAVC S格式记录时

请使用以下的存储卡。

- 64GB或以上的SDXC存储卡（级别10或以上）
- 64GB或以上的UHS-I（U1）SDXC存储卡
- Memory Stick XC-HG Duo

注意

- 即使使用Micro USB连接线将本相机连接到不对应exFAT的电脑或音频视频设备等，也无法导入或播放Memory Stick XC-HG Duo或SDXC存储卡上记录的影像。连接之前，请确认设备是否对应exFAT。

如果连接到不对应exFAT的设备，可能会出现提示格式化（初始化）的显示。请绝对不要执行格式化。所有内容将会丢失。（exFAT是Memory Stick XC-HG Duo以及SDXC存储卡采用的文件系统。）

安装镜头

安装/取下镜头时，请将本相机的电源设为“OFF”后进行操作。

1 取下本相机的机身盖和镜头后方的镜头后盖。

- 为了避免污垢或灰尘进入相机内部，请在灰尘较少的地方迅速操作。
- 拍摄时，还请取下镜头前面的镜头前盖。

镜头前盖

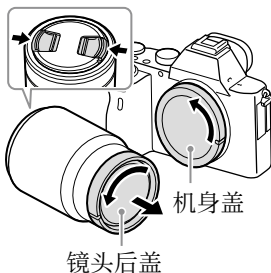

2 对准镜头和本相机上的2个白点（安装标记）后嵌入。

- 为了避免有污垢或灰尘进入，请将卡口朝下进行安装。

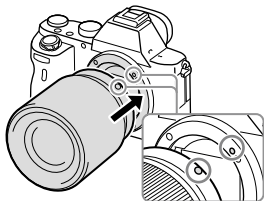

3 一边将镜头向本相机轻轻按压，一边按箭头方向缓慢转动直到发出咔嚓声。

- 请不要斜着插入镜头。

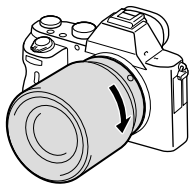

注意

- 安装镜头时，请不要按镜头释放按钮。
- 操作镜头时请不要过分用力。
- 使用A卡口系统镜头（另售）时，需要另售的卡口适配器。使用卡口适配器时，还请参阅卡口适配器的使用说明书。
- 以全尺寸拍摄时，请使用对应全尺寸的镜头。
- 安装镜头后携带相机时，请同时牢固握持相机和镜头。
- 请不要通过握住因变焦或对焦等伸出的镜头部分来握持相机。

要取下镜头时

- 1 一边按镜头释放按钮，一边按箭头方向转动镜头直到停止并将其取下。

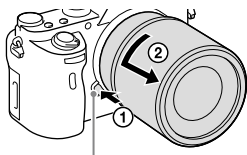

镜头释放按钮

- 2 为本相机安装机身盖，为镜头的前后安装盖子。

- 请除去盖子上的灰尘后进行安装。

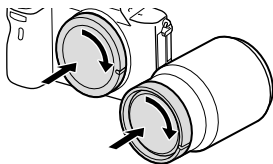

更换镜头时的注意事项

更换镜头时，如有污垢或灰尘进入相机内部并附着在影像传感器（将光转换成电信号的部分）表面，取决于拍摄条件，污垢或灰尘可能会出现在影像上。

在安装/取下镜头时，请在灰尘较少的地方迅速操作。

设定日期和时间

第一次接通电源时和恢复默认设置后，会显示日期时间设置画面。

1 将电源开关设定为“ON”以打开电源。

变成要求进行日期时间设置的画面。

- 要关闭电源时，设定为“OFF”。

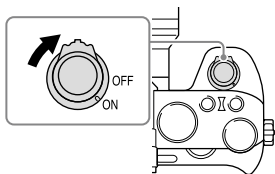

2 通过显示屏的显示确认已选择 [确定]，然后按控制拨轮中央的●。

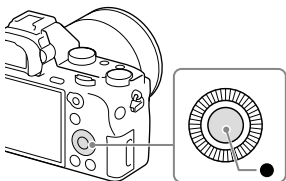

3 根据显示屏上的指示选择所需地理位置，然后按中央的●。

4 按控制拨轮上的▲/▼或通过转动拨轮选择要设定的项目，然后按中央的●。

5 按▲/▼/◀/▶或通过转动拨轮选择所需设置，然后按中央的●。

[夏时制：]：在中国将夏时制设定为 [关]。

[日期格式：]：选择日期显示顺序。

- 设定 [日期/时间] 时，午夜会显示为12:00AM，而中午则显示为12:00PM。

6 重复步骤4和5，完成所有设定，然后选择 [确定] 并按中央的●。

要取消日期时间设置时
按MENU按钮。

确认/重新调整日期时间和区域

只在第一次接通电源或内置备用电池耗尽时自动显示日期时间设置画面。第二次以后请在菜单中进行设定。

MENU按钮 →  (设置) →
选择 [日期时间设置] 或
[区域设置]。

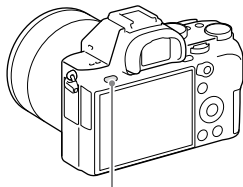

MENU按钮

注意

- 本相机不具有为影像添加日期的功能。通过使用PlayMemories Home，可以添加日期进行保存/打印（第241页）。

关于所设定日期时间的保持

本相机内置有备用充电电池，不管电源的开/关和电池的有无，该电池将一直保持日期时间和各种设定（第268页）。

抑制抖动清晰地拍摄

“抖动”是拍摄时由于相机移动，影像变得模糊的现象。有以下方法可抑制抖动。

关于抖动警告显示

有可能发生抖动时，（抖动警告）显示会闪烁。这种情况下请使用三脚架或闪光灯。

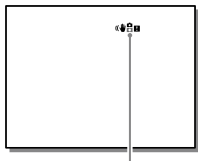

（抖动警告）显示

注意

- 在下列情况下不出现抖动警告显示。
 - 照相模式为“M”、“S”以及动态影像拍摄时
 - 屏幕显示为 [无显示信息]、[数字水平量规] 和 [柱状图] 时（第103页）

使用SteadyShot功能

可根据所安装的镜头，使用最佳的SteadyShot进行拍摄。

1 MENU按钮 →  (拍摄设置) → [SteadyShot]
→ 选择 [开]。

2 [SteadyShot设置] → [SteadyShot调整] →
选择所需设置。

自动	根据从镜头获取的信息自动进行SteadyShot。
手动	以用 [SteadyS.焦距] 设定的焦距进行SteadyShot。(8mm至1000mm) • 请设定拍摄时的镜头焦距。

注意

- 电源开关刚设为“ON”或刚拿起相机时，如果没有半按快门按钮就立即将其按到底，有可能难以获得SteadyShot的效果。
- 由于使用三脚架时SteadyShot功能有可能发生误动作，因此请将 [SteadyShot] 设定为 [关]。
- 无法从镜头获取焦距等信息时，SteadyShot不正常工作。请将 [SteadyShot调整] 设定为 [手动]，并根据所安装的镜头设定 [SteadyS.焦距]。
- 无法从镜头获取信息时，或将 [SteadyShot调整] 设定为 [手动] 时，会在  的旁边显示所设定的SteadyShot焦距的数值。
- 在Sony制造的镜头上安装有转换镜头时等，请将 [SteadyShot调整] 设定为 [手动]，并设定焦距。

正确地握持

握持相机时保持上半身稳定，以防止相机移动。

取景器模式时



取景器模式时
(纵向位置)



显示屏模式时



要点①

一只手握持相机的手柄，另一只手支撑镜头的下方。

要点②

两脚张开与肩同宽以确保下半身稳定。

要点③

轻轻夹紧双臂。

低身拍摄时，通过将肘部等支撑在膝盖上以确保上半身稳定。

取下眼罩

在安装弯角取景器FDA-A1AM（另售）等时，取下眼罩。

将手指放在眼罩的下方，
然后向上滑动。

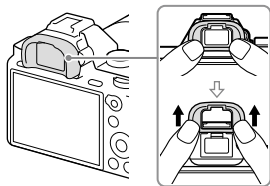

注意

- 安装弯角取景器FDA-A1AM（另售）时，请在⚙️（自定义设置）的 [FINDER/MONITOR] 中切换 [取景器] 和 [显示屏]。

拍摄静止影像

在〔自动模式〕下，设定为本相机认为适当的数值，不管被摄体和环境如何，都能轻松地拍摄。

1 将电源开关设定为“ON”以打开电源。

2 将模式旋钮设定为**AUTO**
（自动模式）。

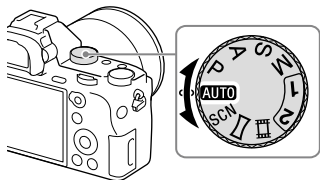

3 握持本相机并从取景器观看。

4 决定被摄体的大小。

配备变焦杆的镜头：
移动变焦杆。

配备变焦环的镜头：
转动变焦环。

- 定焦镜头无法进行光学变焦。
- 电动变焦镜头在超出光学变焦倍数时，会变成光学变焦以外的变焦（第169页）。

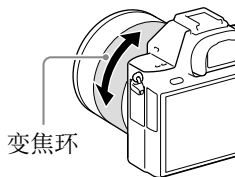

5 半按快门按钮对焦。

合焦时，●或◎（对焦显示）
会点亮（第109页）。

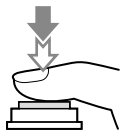

6 完全按下快门按钮进行拍摄。

当 [自动构图] 设定为 [自动] 时，如果检测到人脸、微距拍摄的被摄体或用锁定AF捕获的被摄体并进行拍摄，相机会自动以最佳构图裁剪（修整）影像并记录影像。修整前与修整后的2张影像都将被记录。

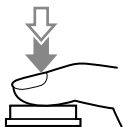

拍摄动态影像

1 按MOVIE（动态影像）按钮开始录制。

- 由于默认设置下 [MOVIE按钮] 设定为 [总是]，因此可以从所有照相模式开始拍摄动态影像。

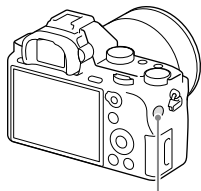

MOVIE（动态影像）按钮

2 再次按MOVIE（动态影像）按钮结束拍摄。

注意

- 拍摄动态影像期间镜头或相机工作的声音等可能会被记录。如果将 [录音] 设定为 [关]，就不会记录声音（第185页）。
- 使用电动变焦镜头时，如果介意拍摄动态影像期间变焦环工作的声音被记录，建议您用变焦杆进行操作。操作变焦杆时，请把手指轻轻放在杆上拨动，而不是敲击杆。
- 一次的连续拍摄时间根据环境温度和相机使用状况的不同，可拍摄时间有可能会变短。请确认“有关动态影像连拍的注意事项”（第286页）。
- 显示 [] 时，本相机的温度在升高。请关闭本相机的电源，等到温度降低后进行拍摄。
- 连续拍摄时，本相机的温度容易上升，您可能会感到热，但这不是故障。此外，有可能会显示 [相机过热，暂时无法使用。待相机冷却后再使用。]。这种情况下，请关闭本相机的电源，等到本相机的温度降低后再进行拍摄。
- 拍摄动态影像时，根据使用状况，肩带用挂钩（三角环）的声音可能会被记录。



播放

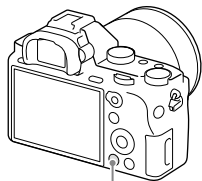











1 按 按钮。



 按钮

2 用控制拨轮的 / 选择影像。

- 要播放动态影像时，按控制拨轮中央的 。
- 在播放动态影像期间按  会显示控制面板。

控制面板	作用
	播放
	暂停
	快进
	快倒
	慢速播放
	慢速倒退播放
	下一个动态影像
	上一个动态影像
	帧前进
	帧倒退
	音量设置
	关闭控制面板

注意

- 用本相机以外拍摄的动力影像文件有可能无法播放。

切换静态影像和动态影像

播放静止影像时，需要将 [观看模式] 设定为 [文件夹视窗 (静态影像)]；播放动态影像时，需要设定为 [文件夹视窗(MP4)]、[AVCHD视窗] 或 [XAVC S视窗]。此外，如果选择 [日期视窗]，可按日期混合显示动态影像和静止影像。

MENU按钮 →  (播放) → [观看模式] → 选择所需模式。

删除影像

影像一旦被删除，则无法复原。请预先确认是否可以删除。

1 显示想要删除的影像，然后按  按钮。

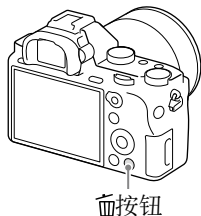

2 用控制拨轮上的▲/▼选择 [删除]，然后按中央的●。

- 想要一次性删除多张影像时，MENU按钮 → （播放）
→ 选择 [删除]。

注意

- 无法删除受保护的影像。

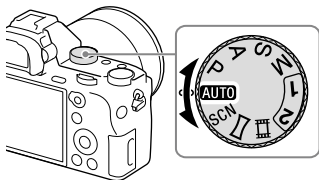

改变照相模式

转动模式旋钮，选择想要的照相模式。



本相机有以下的照相模式。

AUTO （自动模式） （84）	设定为本相机认为适当的数值，不管被摄体和环境如何，都能轻松地拍摄。
P （程序自动） （93）	本相机自动设定曝光（快门速度和光圈），其他设置可以自己调整。
A （光圈优先） （94）	通过调整光圈，可改变对焦范围和背景的虚化程度进行拍摄。
S （快门优先） （95）	通过手动调整快门速度，可改变移动物体的表现进行拍摄。
M （手动曝光） （97）	用前/后转盘手动设定曝光（快门速度和光圈）。
1/2 （调出存储） （229）	选择并调出在📷（拍摄设置）菜单的[存储]中预先注册的设置。
SCN （场景选择） （86）	如果选择了适合想要拍摄的被摄体和环境的模式，就会以适合被摄体的设置拍摄。

 (扫描全景) (90)	可以让您从复合影像创建全景影像。
 (动态影像) (178)	改变动态影像的拍摄设置并拍摄。

设为可以在转动模式旋钮时选择所需模式

还可以在转动模式旋钮时显示照相模式的说明，并改变该照相模式内的项目。

1 MENU按钮 →  (设置) → [模式转盘指南] → 选择 [开]。

2 用模式旋钮选择所需的照相模式。

显示所选照相模式的指南。



3 按控制拨轮中央的●。

有可以改变的项目时，转动控制拨轮或按▲/▼选择所需模式。

AUTO 自动模式

1 将模式旋钮设定为**AUTO** (自动模式)。

2 把相机朝向被摄体，对焦并拍摄。

 (智能自动)	以本相机认为适当的数值拍摄。
 + (增强自动)	本相机识别拍摄状况并自动进行设定。根据需要进行连拍，通过合成或抽取保存最佳影像。

场景识别

相机识别场景时，会显示场景识别图标和连拍张数。

[增强自动]时，还会显示最适合所识别场景的拍摄操作。

识别场景：☾（夜景）、

👉（手持夜景）、▲（风景）、

👤（背光肖像）、👤（肖像）、

📷（使用三脚架拍摄夜景）、

📷（背光）、🌸（微距）、

👤（夜景肖像）、🔦（聚光灯）、

👤（低照明条件）、👶（婴儿）

拍摄操作：连拍、低速同步、

自动HDR、日光同步、低速快门、

手持夜景

场景识别图标

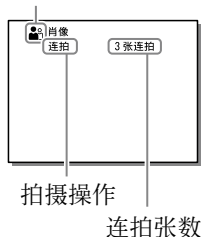

要设定增强自动时连拍影像的保存方法时

进行了连拍时，可设定为保存本相机判断为最佳的影像，或保存所有影像。

MENU按钮 → ⚙️（自定义设置）→

[增强自动影像提取] → 选择所需设置。

要切换模式时

可以从菜单选择自动拍摄的方法。

MENU按钮 → 📷（拍摄设置）→ [自动模式] → 选择所需设置。

注意

- 当场景识别选择了 [手持夜景] 时，即使将 [增强自动影像提取] 设定为 [关]，被保存的影像也只有合成后的1张。
- [影像质量] 为 [RAW] 或 [RAW&JPEG] 时拍摄操作受到限制。

SCN 场景选择**适合于这种情况**

- 根据拍摄状况用预设设定拍摄。

1 将模式旋钮设定为SCN（场景选择）。**2 对焦并拍摄。**

<p> (肖像)</p>	<p>虚化背景，突出人物。再 现柔和皮肤。</p> <ul style="list-style-type: none"> • 要进一步虚化背景时， 将镜头设在长焦端。 • 如果对靠近镜头的眼睛对焦，会拍摄 出生动的影像。 • 背光时，请安装镜头遮光罩拍摄。 • 由于闪光而眼睛变红时，请使用减轻 红眼功能（第138页）。
--	--



 (运动)	<p>用高速快门速度拍摄出移动物体仿佛静止的效果。按住快门按钮连续拍摄。</p> <ul style="list-style-type: none">• 保持半按快门按钮的状态等待快门时机。	
 (微距)	<p>适合于近距离拍摄花卉和美食等。</p> <ul style="list-style-type: none">• 如果使用微距镜头（另售），可以更加靠近地拍摄。• 在1m以内拍摄时，将闪光模式设定为禁止闪光。• 近距离拍摄时，难以获得SteadyShot的效果。无法获得SteadyShot的效果时请使用三脚架。• 合焦的最短距离不变。	
 (风景)	<p>从近到远以鲜艳的色彩清晰地拍摄风景。</p> <ul style="list-style-type: none">• 要进一步强调景观的浩瀚时，将镜头设在广角端。	
 (黄昏)	<p>美丽地拍摄晚霞和朝霞等的红色。</p>	

<p>🌙 (夜景)</p>	<p>拍摄夜景，且不会失去黑暗气氛。</p> <ul style="list-style-type: none"> • 由于快门速度变慢，请使用三脚架。 • 拍摄低光照的整体较暗的夜景时，照片的效果可能不理想。 	
<p>👉 (手持夜景)</p>	<p>不使用三脚架，拍摄噪点较少的夜景。连拍并合成影像，减少被摄体模糊、抖动模糊或噪点并记录。</p> <ul style="list-style-type: none"> • 在下列情况下，降噪效果变弱。 <ul style="list-style-type: none"> – 动作幅度较大的被摄体 – 主要被摄体过于靠近相机 – 天空、沙滩或草地等类似图案持续的被摄体 – 波浪或瀑布等图案不断变化的被摄体 • 在使用荧光灯等闪烁的光源时，有可能会产生块状噪点。 	
<p>👤 (夜景肖像)</p>	<p>以夜景为背景，拍摄面前的人物。安装并使用闪光灯。</p> <ul style="list-style-type: none"> • 由于快门速度变慢，请使用三脚架。 	

Ⓜ (动作防抖)

在室内拍摄人物时，不使用闪光灯并减少模糊地拍摄。连拍并合成影像，减少被摄体模糊和噪点并记录。



- 在下列情况下，降噪效果变弱。
 - 动作幅度较大的被摄体
 - 主要被摄体过于靠近相机
 - 天空、沙滩或草地等类似图案持续的被摄体
 - 波浪或瀑布等图案不断变化的被摄体
- 在使用荧光灯等闪烁的光源时，有可能会产生块状噪点。

要切换场景时

可以从菜单选择喜爱的场景。

MENU按钮 → (拍摄设置) → [场景选择] → 选择所需设置。

拍摄技巧

- 想要更加追求影像处理效果进行拍摄时，将模式旋钮设定为“P”、“A”、“S”或“M”并使用创意风格（第151页），就可以自行设定曝光和ISO等功能进行拍摄。

注意

- 使用场景选择时，相机自动设定曝光和ISO等大多数功能，且无法改变设定。
- 对各场景选择模式分别设定了闪光灯的自动闪光/禁止闪光。也可以改变该设定（第136、140页）。

☐ 扫描全景

适合于这种情况

- 拍摄体现辽阔景色和高层建筑魄力的影像。

1 将模式旋钮设定为☐（扫描全景）。

2 把相机朝向想要设定亮度和对焦的被摄体，然后半按快门按钮。

- 拍摄前可以用前转盘或后转盘改变拍摄方向。
可以设定的转盘根据 [转盘Ev补偿] 的设置而发生变化。

3 在半按快门的状态下，把相机朝向构图的边缘。



该部分不会被拍摄

4 完全按下快门按钮。

5 按照画面上显示的箭头方向移动相机，直到指示条的终点。

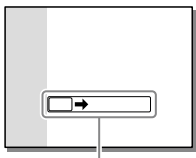

指示条

注意

- 在一定时间内未达到全景拍摄视角时，会以灰色记录缺少的部分。这种情况下如果快速移动相机，可以记录到最后。
- 由于合成多张影像，有可能无法平滑地记录影像的连接部分。请勿向前后或左右倾斜相机，请竖直地移动相机进行拍摄。
- 在光线暗的场景中影像有可能模糊，并且有可能无法拍摄。
- 在使用荧光灯等闪烁的光源时，合成的影像的亮度和色调会变得不稳定。
- 全景拍摄的视角整体与AE/AF锁定时的视角相比，如果亮度或对焦位置等差异极大时，有可能无法进行理想的拍摄。这时请改变AE/AF锁定的场所进行拍摄。
- 下列情况不适合全景拍摄。
 - 正在移动的被摄体
 - 主要被摄体过于靠近相机
 - 天空、沙滩或草地等类似图案持续的被摄体
 - 波浪或瀑布等图案不断变化的被摄体
 - 太阳或电灯等与周围的亮度差较大的被摄体
- 在下列情况下，全景拍摄有可能会中断。
 - 移动相机的速度太快或太慢时
 - 抖动过强时
- 全景拍摄期间变成连拍，到拍摄结束为止会连续发出快门音。
- 在全景拍摄时，无法使用以下功能。
 - 笑脸/人脸检测
 - 自动构图
 - DRO/自动HDR
 - 照片效果
 - 图片配置文件
 - 美肤效果
 - 长时曝光降噪
 - 高ISO降噪
 - 锁定AF
 - 光学变焦以外的变焦
 - 拍摄模式

- 全景拍摄时，以下功能的设定值被固定。
 - [ISO] 固定为 [ISO AUTO]
 - [对焦区域] 固定为 [广域]
 - [闪光模式] 固定为 [禁止闪光]

有关拍摄全景影像的提示

以匀速像画圈一样按照画面的箭头方向移动相机。全景拍摄适合于拍摄静止的被摄体。

- 进行全景拍摄时，建议使用广角镜头。
- 使用长焦距镜头时，与使用广角镜头时相比，请更加缓慢地移动。
- 请半按快门按钮，锁定对焦和曝光，然后移动相机。
- 如果复杂的形状或景色集中在屏幕边缘，则影像合成有可能失败。在这种情况下，请调整构图使复杂的部分位于屏幕的中央并拍摄。

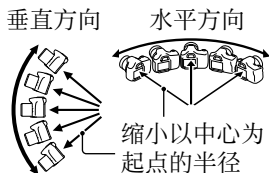

要改变影像尺寸时

可以用MENU按钮 →  (拍摄设置) → [全景：影像尺寸] 选择所需的影像尺寸设置。

要改变拍摄方向时

设定移动相机的方向。

MENU按钮 →  (拍摄设置) → [全景：方向] → 选择所需设置。

要观看全景影像时（滚动播放）

选择全景影像，然后按控制拨轮中央的●。

- 再次按中央的●可暂停播放。在暂停播放期间按 ▲/▼/◀/▶可手动滚动播放。

P 程序自动

适合于这种情况

- 想要由相机自动设定曝光，而将ISO感光度、创意风格和动态范围优化等改变成所需设置。

1 将模式旋钮设定为“P”。

2 将拍摄功能设为所需设置（第108至175页）。

3 对焦并拍摄。

程序转换

可以在保持相机设定的适当曝光的状态下，改变快门速度和光圈值的组合。

请在合焦的状态下转动前/后转盘，选择光圈值和快门速度的组合。

照相模式显示变成“P*”。

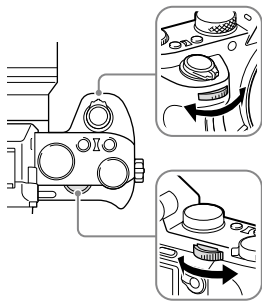

A 光圈优先

适合于这种情况

- 想要只让被摄体清晰，让前后模糊。光圈开放得越大，对焦范围变得越窄（景深变浅）。
- 想要表现风景的深度。光圈越小，对焦范围前后越宽广（景深变深）。

1 将模式旋钮设定为“A”。

2 用前/后转盘选择光圈值（F值）。

设定较小的光圈值：被摄体的前后模糊。

设定较大的光圈值：被摄体的前后范围也清晰合焦。

- 当本相机判断以设定的光圈值无法获得适当曝光时，快门速度会闪烁。这种情况下，请改变光圈值。

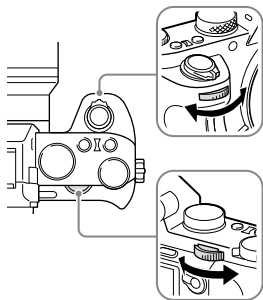

取景器显示

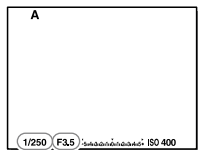

光圈值（F值）

快门速度

3 对焦并拍摄。

为了获得适当曝光，相机自动设定快门速度。

拍摄技巧

- 根据设定的光圈值，快门速度有可能变慢。快门速度较慢时，请使用三脚架。
- 想要更加虚化背景时，使用远摄镜头或明亮的镜头。

S 快门优先

适合于这种情况

- 想要拍摄仿佛瞬间静止的影像。快门速度越快，越能更好地拍摄瞬间动作。
- 想要拍摄移动轨迹，表现跳动感或流动感。快门速度越慢，越能更好地拍摄轨迹。

1 将模式旋钮设定为“S”。

2 用前/后转盘选择快门速度。

- 当本相机判断以设定的快门速度无法获得适当曝光时，光圈值闪烁。这种情况下，请改变快门速度。

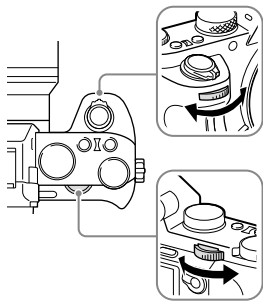

取景器显示

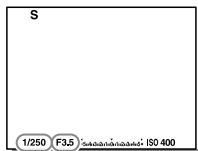

光圈值 (F值)

快门速度

3 对焦并拍摄。

为了获得适当曝光，相机自动设定光圈值。

拍摄技巧

- 以较慢的快门速度拍摄时，请使用三脚架。
- 拍摄室内运动时，设定较高的ISO感光度。

注意

- 在快门速度优先模式下，不显示（抖动警告）。
- ISO感光度越高，噪点越多。
- [长时曝光降噪] 设定为 [开] 时，将快门速度设为1秒或1秒以上拍摄时（长时间曝光），会以等同于快门开放的时间长度进行降噪处理。进行降噪处理期间无法拍摄。

M 手动曝光

适合于这种情况

- 调节光圈值和快门速度，以自己所需的曝光拍摄。

1 将模式旋钮设定为“M”。

2 转动前/后转盘，调整快门速度和光圈。

- 用  (自定义设置) → [转盘设置] 可以改变前/后转盘的设置。
- 即使在手动模式下，也可以将 ISO 设定为 [ISO AUTO]。将 ISO 设定为 [ISO AUTO] 时，为了能够以设定的光圈值和快门速度获得适当曝光，ISO 感光度会发生变化。
- 当 ISO 为 [ISO AUTO] 时，如果本相机判断以设定的数值无法获得适当曝光，ISO 感光度会闪烁。这种情况下，请改变快门速度或光圈值。

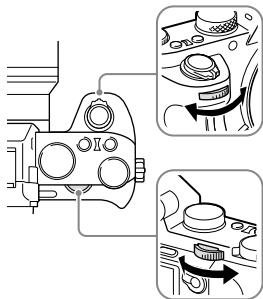

取景器显示

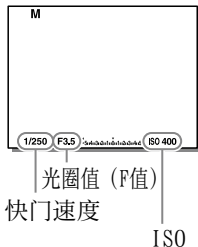

3 调整曝光并拍摄。

- 将ISO感光度设定为 [ISO AUTO] 以外时，可以用手动测光*确认曝光值。
+方向：明亮地拍摄
-方向：偏暗地拍摄
- * 设定M模式时，显示相对于适当曝光的曝光不足/曝光过度。在显示屏上以数值显示，在取景器上以测光指示的-2至+2的范围显示。

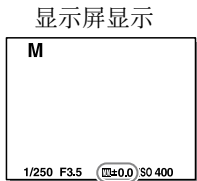



手动测光

取景器显示



手动测光

注意

- 在手动模式下，不显示  (抖动警告)。

手动转换

可以维持所设定的曝光，改变快门速度和光圈值的组合。将AF/MF/AEL切换杆切换为AEL，然后在按AEL按钮的同时转动前/后转盘，选择光圈值和快门速度的组合。

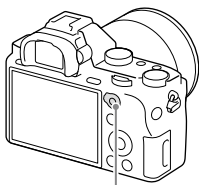
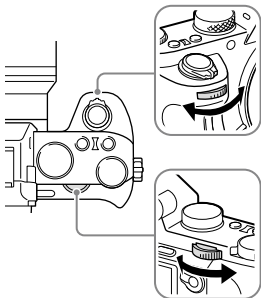

AF/MF/AEL切换杆/
AEL按钮

M B门拍摄

适合于这种情况

- 拍摄烟花光迹类的影像。
- 拍摄星星的轨迹。

1 将模式旋钮设定为“M”。

2 向左转动后转盘直到出现 [BULB] 。

- ISO为 [ISO AUTO] 时，如果设定为 [BULB]，ISO感光度会被固定为ISO AUTO的下限值。

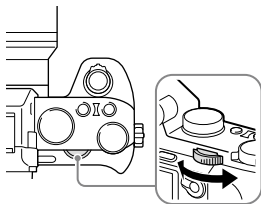

取景器显示

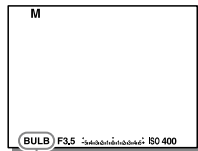

BULB

3 用前转盘选择光圈值 (F值) 。

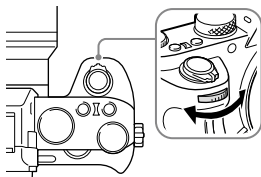

4 半按快门按钮对焦。

5 持续按快门按钮并保持所需时间进行拍摄。

在持续按快门按钮期间，快门保持开放状态。

拍摄技巧

- 安装在三脚架上拍摄。
- 拍摄烟花等时，设定为手动对焦并对无限远对焦。使用不知道无限远位置的镜头时，预先用出现在相似位置的烟花决定对焦并拍摄。

注意













- 曝光时间越长，画面内的噪点越容易变得明显。
- 为了不降低影像质量地进行B门拍摄，建议在本相机的温度降低后开始拍摄。
- 拍摄后以等同于快门开放的时间长度进行降噪处理（长时曝光降噪）。进行降噪处理期间无法拍摄。与影像质量相比更优先拍摄时机时，请将 [长时曝光降噪] 设定为 [关]（第172页）。
- 使用以下功能时，无法设定为 [BULB]。此外，如果在设定为 [BULB] 时使用以下功能，快门速度会暂时变成30秒。
 - [笑脸快门]
 - [自动HDR]
 - [多帧降噪]
 - [照片效果] 的 [HDR绘画]、[丰富色调黑白]
 - [拍摄模式] 的 [连拍]、[自拍定时(连拍)]、[连续阶段曝光]
- 由于影像容易模糊，建议使用三脚架及具有快门按钮锁定功能的遥控器*（另售）。

* 请使用对应Multi/Micro USB端子连接的遥控器。

各照相模式的可设定功能

根据所选照相模式，有些功能无法设定。

✓表示可以选择，—表示无法选择。

照相模式		曝光 补偿 (123)	自拍 (131)	连拍 (130)	人脸 检测 (162)	笑脸 快门 (167)	自动 构图 (165)
AUTO (84)	 	—	✓	✓	✓	✓	✓
SCN (86)		—	✓	—	✓	✓	✓
		—	—	✓	✓	✓	—
		—	✓	—	✓	✓	✓
		—	✓	—	—	—	✓
		—	✓	—	—	—	✓
		—	✓	—	—	—	✓
		—	—	—	✓	—	—
		—	✓	—	✓	✓	✓
		—	—	—	✓	—	—
 (90)	✓	—	—	—	—	—	
P (93)	✓	✓	✓	✓	✓	✓	
A (94)	✓	✓	✓	✓	✓	✓	
S (95)	✓	✓	✓	✓	✓	✓	
M (97)	—*	✓	✓	✓	✓	✓	
 (178)	✓*	—	—	✓	—	—	

* 设定为照相模式“M”时，只在ISO为 [ISO AUTO] 时可进行曝光补偿。

改变屏幕显示 (DISP)

默认设置下，每按一次控制拨轮上的DISP，拍摄信息画面显示切换如下。

要改变取景器显示时，请在从取景器观看的同时按DISP。

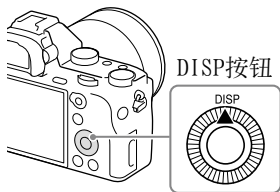

拍摄时 (显示屏)

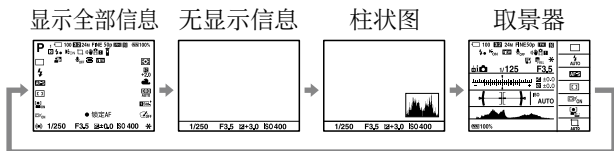

拍摄时 (取景器)

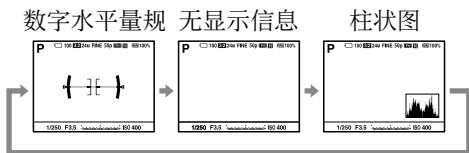

播放时 (显示屏/取景器)

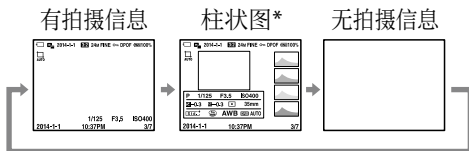

* 如果影像中有曝光过度或曝光不足的部分，柱状图画面中的相应影像部分会闪烁（曝光过度或曝光不足警告）。播放时的设置还会反映在自动检视中。

选择要使用的屏幕显示

可以选择要使用的屏幕显示。如果按控制拨轮的DISP切换屏幕，将只显示所选屏幕。可以分别设定显示屏和取景器。

1 MENU按钮 → ⚙ (自定义设置) → [DISP按钮]
→ 选择 [显示屏] 或 [取景器] 。

2 用控制拨轮的▲/▼/◀/▶选择所需画面，然后按中央的●。

3 选择所需画面，然后选择 [确定] 并按中央的●。

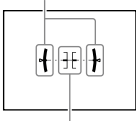
图形显示	以图形表现快门速度和光圈值，以简单易懂的方式表现曝光机制。 快门速度指示 (A) / 光圈指示 (B) 的条指示当前的数值。	 (A) (B)
显示全部信息	在拍摄画面上显示所有信息。	
无显示信息	不在拍摄画面上显示信息。	
柱状图	显示柱状图 (第106页) 。	
数字水平量规	用指标显示相机的前后左右的倾斜。水平、平衡状态时，显示为绿色。 • 如果将本相机向前或向后大幅度倾斜，数字水平量规的误差会变大。 • 在倾斜基本被校正的状态下，也可能产生 $\pm 1^\circ$ 左右的误差。	水平方向  前后方向
取景器*	变成适合于从取景器观看的拍摄方式的显示 (第32页) 。	

* 只在 [显示屏] 时可以选择。

柱状图

柱状图显示亮度分布，表示存在多少某一特定亮度的像素。如果进行曝光补偿，柱状图也会随之变化。

柱状图左右两端的数据表示存在曝光过度/曝光不足的部分。拍摄后即使用电脑校正影像，也无法再现这样的部分。请根据需要进行曝光补偿，然后拍摄。

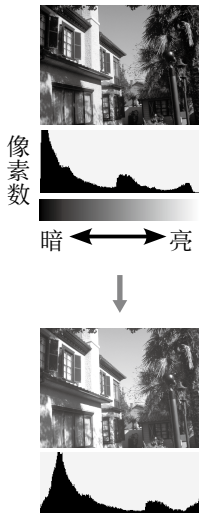

注意

- 柱状图不是拍摄结果，而是在屏幕上所看到的影像的柱状图。根据光圈值等的不同，其结果有所不同。
- 拍摄时和播放时的柱状图在下列情况时差异较大。
 - 闪光灯闪光时
 - 拍摄夜景等低亮度的被摄体时

改变实时取景的显示

可以设定是否在实时取景显示中反映各种设置。

MENU按钮 → **⚙ (自定义设置)** →
[实时取景显示] → **选择所需设置。**

设置效果开	反映所有设置，以接近拍摄结果的状态显示实时取景。对于一边在实时取景画面上确认拍摄结果一边拍摄の場合有效。
设置效果关	显示实时取景时不反映曝光、白平衡、创意风格或照片效果等设置。即使在使用效果拍摄时等，实时取景显示也容易观看，便于确认构图。

注意

- 照相模式为 [智能自动]、[增强自动]、[扫描全景]、[动态影像] 或 [场景选择] 时，无法设定 [设置效果关]。
- 设定为 [设置效果关] 时，所显示的实时取景和所拍摄影像的亮度等不同。

拍摄技巧

- 使用摄影棚闪光灯等其他公司制造的闪光灯时，根据所设定的快门速度，实时取景可能会变暗。通过将实时取景显示设定为 [设置效果关]，实时取景显示会变亮，变得容易确认构图。

对焦

对焦有使用自动对焦的方法和手动调整对焦（手动对焦）的方法。

自动对焦

1 MENU按钮 → （拍摄设置）→ [对焦模式]
→ 选择 [单次AF] 或 [连续AF]。

2 半按快门按钮，确认对焦状态并拍摄。

- 合焦时，对焦显示变成●或⦿（第109页）。
- 以下情况时，合焦的对焦区域变成绿色。
 - [对焦模式] 为 [单次AF] 时
 - [对焦模式] 为 [连续AF] 并 [显示连续AF区域] 为 [开]、或 [对焦区域] 为 [中间] 或 [自由点] 时

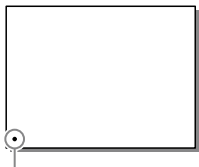

对焦显示

AF-S （单次AF）	半按快门按钮合焦时，焦点固定在该位置。
AF-C （连续AF）	半按快门按钮期间，相机持续对焦。 <ul style="list-style-type: none">• 合焦时不发出电子音。• 无法锁定对焦。

拍摄技巧

- 对于不移动的被摄体，使用 [单次AF]。
- 对移动中的被摄体对焦时，使用 [连续AF]。
- 想要选择对焦所使用的对焦区域时，用 [对焦区域] 进行设定（第111页）。

对焦显示的含义

对焦显示	状况
●点亮	合焦且对焦被固定。
⊙点亮	合焦。根据被摄体的移动，对焦位置发生变化。
⊕点亮	正在进行对焦。
●闪烁	没有合焦。

难以合焦的被摄体

以下情况时，有可能难以合焦。

- 被摄体既远又暗
- 被摄体与背景的反差较弱
- 隔着玻璃的被摄体
- 高速移动的被摄体
- 镜子或发光物体等有反射或光泽的被摄体
- 闪烁的被摄体
- 背光的被摄体
- 在对焦区域内混有距离不同的物体时
- 大厦的外观等重复图案连续的物体

要正确测量拍摄距离时

本相机顶部的 \ominus 标记为影像传感器*面的位置。为了正确测量从本相机到被摄体的距离，请将此线的位置作为参考。

* 影像传感器：将光转换成电信号的部分

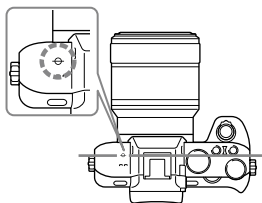

注意

- 对距离比您所使用的镜头的最短拍摄距离更近的物体无法合焦。请确认没有过于靠近想要拍摄的物体。

对焦锁定

- 1 将对焦区域对准想要对焦的被摄体，然后半按快门按钮。

对焦被固定。

- 将 [对焦模式] 设定为 [单次AF]。



- 2 保持半按快门按钮的状态并返回想要拍摄的构图。











- 3 完全按下快门按钮进行拍摄。

对焦区域

改变对焦位置。
用于难以合焦等情况。

MENU按钮 →  (拍摄设置) → [对焦区域] → 选择所需项目。

 (广域)	以显示屏整体为基准自动对焦。
 (区)	如果在显示屏上选择想要对焦的区的位置，会在其中自动进行对焦。
 (中间)	始终在中央部分的对焦区域对焦。
 (自由点)	将域取景框移动到显示屏上的所需位置，对非常小的被摄体或狭窄区域进行对焦。 在自由点画面上，转动控制拨轮可以改变域取景框的尺寸。
    (锁定AF)	如果半按快门按钮，会从所选AF区域开始跟踪被摄体。 在对焦区域设定画面上将光标对准锁定AF，可以用◀/▶改变锁定AF的开始区域。 如果将跟踪开始区域设定为自由点，还可以将跟踪开始区域移动到喜爱的位置。

注意

- 照相模式 [智能自动]、[增强自动]、场景选择时、锁定AF期间或使用笑脸快门时固定为 [广域]，无法改变为其他对焦区域。
- 连拍时或将快门按钮一下按到底时等，对焦区域有可能不点亮。

关于相位差AF

所使用的自动对焦区域内有相位差AF测距点时，将组合相位差AF和对比度AF进行自动对焦。

注意

- 光圈值为F9.0或以上时，无法使用相位差AF。只能利用对比度AF。
- 只有兼容镜头可以利用相位差AF。
如果安装了不兼容的镜头，将无法使用相位检测AF。与某些兼容镜头（如过去购买的未曾更新过的镜头）配合使用时，相位检测AF也可能不工作。有关兼容镜头的详细内容，请访问您所在地区的Sony网站，或向您的Sony经销商或当地授权的Sony服务处咨询。
- 使用卡口适配器（另售）安装A卡口系统镜头（另售）时，无法使用本相机的相位差AF。

中央锁定AF

即使被摄体移动，也会持续跟踪被摄体。

1 MENU按钮 →  (拍摄设置) →
[中央锁定AF] → 选择 [开]。

2 将目标框对准被摄体，按控制拨轮中央的●。
要取消跟踪时，再次按●。

- 即使迷失被摄体，当发现被摄体再次出现时，可以恢复跟踪。

3 完全按下快门按钮进行拍摄。

注意

- 以下情况时，锁定AF功能可能不正常工作。
 - 移动过快的被摄体
 - 太小或太大的被摄体
 - 被摄体与背景颜色类似
 - 较暗场景
 - 亮度变化的场景
- 以下情况时，锁定AF功能不工作。
 - 照相模式为 [扫描全景] 时
 - 照相模式为 [场景选择] 的 [手持夜景] 或 [动作防抖] 时
 - 手动对焦
 - 数字变焦期间
- 正在跟踪的被摄体如果从画面中消失，则取消锁定AF。
- 如果开始锁定AF，[对焦区域] 会被自动固定为 [广域]。
- 将 [中央锁定AF] 设定为 [开] 时，当迷失正在跟踪的被摄体一段时间后，可能无法恢复跟踪。

用快门按钮以外进行AF（AF开启）

即使不半按快门按钮，用其他按钮也能对焦。
自动对焦的设置为用 [对焦模式] 设定的模式。

按注册了 [AF开启] 的按钮。

预先用 [自定义键设置] 为喜爱的按钮*功能注册 [AF开启]。

- * 从对焦保持按钮、AEL按钮功能、AF/MF按钮、自定义按钮1、自定义按钮2、自定义按钮3、自定义按钮4、中央按钮功能中进行选择。

拍摄技巧

- 不想用快门按钮对焦时，将 [半按快门AF] 设定为 [关]。

AF辅助照明

可以设定在暗处进行对焦时使用的辅助照明。

MENU按钮 →  (拍摄设置) → [AF辅助照明]
→ 选择所需设置。

注意

- [对焦模式] 为 [连续AF] 时，AF辅助照明不发光。
- 使用卡口适配器（另售）时，AF辅助照明不发光。

AF微调

安装有卡口适配器LA-EA2或LA-EA4（另售）时，可以调整各镜头的对焦位置并注册。

请仅在必要时进行此操作。请注意如果设置有误，有可能无法正确地对焦。

MENU按钮 →  (自定义设置) → [AF微调] → [AF调节设置] → [开] → [微调量] → 选择所需调整值。

- 数值越大，合焦位置距离相机越远。数值越小，合焦位置距离相机越近。

注意

- 建议在实际拍摄环境中进行调整。
- 安装已注册的镜头时，显示所注册的调整值。未注册的镜头显示为 [±0]。调整值显示为 [-] 时，表示已注册的镜头已有30种，无法注册更多镜头。要新注册镜头时，请安装删除注册的镜头并将调整值设为 [±0]，或用 [清除] 重设所有已注册的调整值。

- [AF微调] 支持Sony、Minolta和Konica Minolta制镜头。如果用不支持的镜头进行[AF微调]，有可能会对支持镜头的调整值有影响。请不要在不支持的镜头上进行调整。
- 使用Sony、Minolta和Konica Minolta制的相同规格的镜头时，无法单独进行[AF微调]的设定。

☑预先AF

使用E卡口系统镜头时，半按快门前，相机自动对焦。

MENU按钮 → **⚙ (自定义设置)** → **[☑预先AF]**
→ **选择 [开]**。

相位检测区域

设定是否显示相位差AF测距点。

MENU按钮 → **⚙ (自定义设置)** →
[相位检测区域] → **选择所需设置**。

注意

- 光圈值为F9.0或以上时，无法使用相位差AF。只能利用对比度AF。
- 只有兼容镜头可以利用相位差AF。
如果安装了不兼容的镜头，将无法使用相位检测AF。与某些兼容镜头（如过去购买的未曾更新过的镜头）配合使用时，相位检测AF也可能不工作。有关兼容镜头的详细内容，请访问您所在地区的Sony网站，或向您的Sony经销商或当地授权的Sony服务处咨询。
- 使用卡口适配器（另售）安装A卡口系统镜头（另售）时，无法使用本相机的相位差AF。
- 拍摄动态影像时，相位差AF不工作。不显示相位差AF测距点。

显示连续AF区域

设定连续AF时，在对焦区域选择 [广域] 或 [区] 时，是否显示合焦的对焦区域。

MENU按钮 → **⚙ (自定义设置)** →
[显示连续AF区域] → **选择所需设置。**

注意

- [对焦区域] 为 [中间] 或 [自由点] 时，与 [显示连续AF区域] 的设置无关，对焦后区域的测距框都会以绿色点亮。

手动对焦

自动对焦难以合焦时，手动进行对焦较为方便。

1 MENU按钮 → **📷 (拍摄设置)** → **[对焦模式]**
 → **选择 [手动对焦]。**

**2 左右转动镜头的对焦环，
 让被摄体显得最清晰。**

- 如果转动对焦环，画面上会显示到焦点位置的距离的近似值。使用卡口适配器（另售）时不显示。

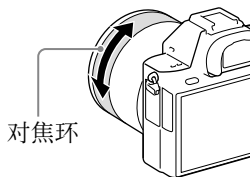

注意

- 使用取景器时，如果屈光度调节不正确，则无法在取景器上获得正确对焦。

突出显示合焦的部分（峰值）

手动对焦拍摄时，以指定色彩突出显示合焦部分的轮廓。对需要精细对焦的微距和肖像拍摄较为方便。可以设定峰值的水平和峰值的色彩。

MENU按钮 → （自定义设置）→ [峰值水平] → 选择所需设置。

注意

- 由于将影像的清晰部分判断为合焦，因此根据被摄体或镜头的不同，突出显示效果会有所不同。
- HDMI连接时不显示峰值。

要设定峰值的色彩时

设定用于突出合焦部分轮廓的峰值色彩。

MENU按钮 → （自定义设置）→ [峰值色彩] → 选择所需设置。

放大对焦

手动对焦时可以放大拍摄前的影像并确认对焦。

1 MENU按钮 → （拍摄设置）→ 选择 [放大对焦]。

2 按控制拨轮中央的●放大影像，用▲/▼/◀/▶调整放大位置。

- 每按一次中央的●，变焦倍数变化如下。
全尺寸时：约5.9倍 → 约11.7倍
APS-C尺寸时：约3.8倍 → 约7.7倍

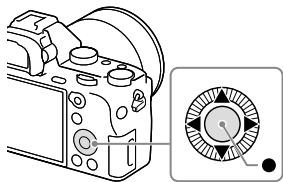

3 确认并调整对焦。

- 如果按 \square （删除）按钮，放大位置会返回中央。
- 如果半按快门按钮，放大显示会被取消。
- 可以用MENU按钮 → ⚙ （自定义设置）→ [对焦放大时间] 设定放大显示的时间（第50页）。

4 完全按下快门按钮进行拍摄。

- 放大显示期间如果按快门按钮也能进行拍摄，但记录的影像是整体显示的范围。
- 拍摄后，放大显示被取消。

直接手动对焦（DMF）

用自动对焦进行对焦后，可手动进行微调（手动对焦及自动对焦）。

与从一开始使用手动对焦进行对焦相比能够更迅速地对焦，对微距拍摄等较为方便。

- 1 MENU按钮 → 📷 （拍摄设置）→ [对焦模式] → 选择 [DMF]。

2 半按快门按钮对焦。

3 保持半按快门按钮的状态，转动对焦环调整对焦。

- 如果转动对焦环，画面上会显示到焦点位置的距离的近似值。使用卡口适配器（另售）时不显示。
-

MF帮助

在手动对焦模式或直接手动对焦模式下进行对焦时，自动放大显示影像以方便对焦。

1 MENU按钮 → （自定义设置）→ [MF帮助] → 选择 [开]。

对焦

2 转动对焦环进行对焦。



影像被放大。每按一次控制拨轮中央的●，放大倍数变化如下。

全尺寸时：约5.9倍 → 约11.7倍

APS-C尺寸时：约3.8倍 → 约7.7倍

- 可以用MENU按钮 → （自定义设置）→ [对焦放大时间] 设定放大显示的时间（第50页）。
-

注意

- 拍摄动态影像时，无法使用 [MF帮助]。
- [MF帮助] 只能在E卡口系统镜头上使用。

AF/MF控制

拍摄期间不用改变握持相机的姿势，就能轻松地切换自动对焦和手动对焦（AF/MF控制）。

AF/MF/AEL切换杆对准AF/MF，然后按AF/MF按钮。

自动对焦时：暂时变成手动对焦。

在按住AF/MF按钮的状态下，转动对焦环进行对焦。

手动对焦时：按AF/MF按钮期间，暂时变成自动对焦，焦点被固定。

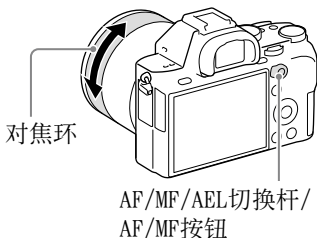

- （自定义设置）菜单的 [自定义键设置] → 如果为 [AF/MF按钮] 选择 [AF/MF控制切换]，即使不持续按按钮也能维持变更后的模式（第214页）。

对焦设置

用前转盘、后转盘和控制拨轮进行与对焦有关的设置。

1 MENU按钮 → （拍摄设置）→ 选择 [对焦设置]。

2 用前转盘、后转盘和控制拨轮进行设定。

自动对焦或DMF时

用控制拨轮设定 [对焦区域]，用前/后转盘设定 [对焦区域] 的位置。

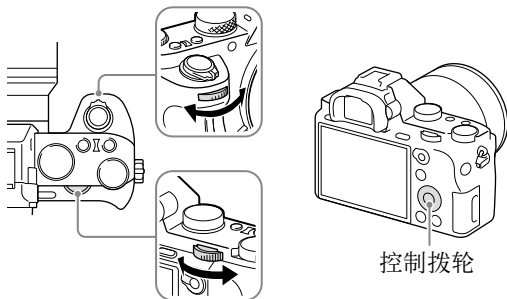

控制拨轮

注意

- 前/后转盘在 [对焦区域] 为以下设置时有效。
 - 区
 - 自由点
 - 锁定AF：区
 - 锁定AF：自由点

手动对焦时

用前转盘或控制拨轮纵向移动放大位置，用后转盘进行横向移动。

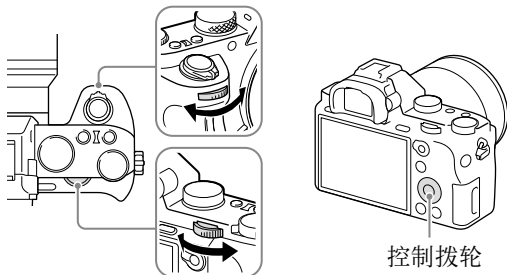

控制拨轮

眼控AF

按按钮期间，对人物的眼睛对焦。
对眼睛合焦后，会在一定时间内在眼睛上显示框。

按注册了〔眼控AF〕的按钮。

- 默认设置下，为〔自定义键设置〕的〔中央按钮功能〕注册了〔眼控AF〕。想要注册到其他按钮时，请用〔自定义键设置〕进行设定。

注意

- 根据状况的不同，可能无法对眼睛对焦。无法对眼睛对焦时，检测人脸并对人脸对焦。
- 检测不到人脸时，无法使用〔眼控AF〕。
- 将〔对焦模式〕设定为〔连续AF〕或〔手动对焦〕时等，根据状况的不同可能无法使用。
- 以下情况时，〔眼控AF〕有可能不正常工作。
 - 戴眼镜（墨镜）的状态
 - 有刘海遮挡的状态
 - 低照度或背光时
 - 闭眼的状态
 - 有阴影的状态
 - 严重脱焦的状态

曝光补偿

在通常情况下，自动设定曝光（自动曝光）。以自动曝光设定的曝光值为基准，+方向补偿时，影像整体变亮，-方向补偿时，影像整体变暗（曝光补偿）。

要在MENU中设定时

曝光补偿旋钮为0时，可在-5.0EV至+5.0EV之间设定。

1 将曝光补偿旋钮对准0。

2 MENU按钮 → （拍摄设置）→ [曝光补偿]
→ 选择所需设置。

要用曝光补偿旋钮设定时

可在-3.0EV至+3.0EV之间设定。

1 转动曝光补偿旋钮。

+（曝光过度）方向：影像变亮。

-（曝光不足）方向：影像变暗。

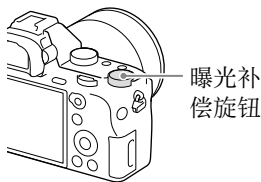

显示屏显示

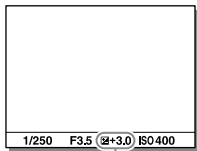

曝光补偿值

取景器显示

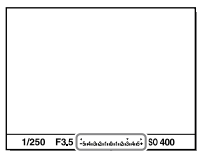

曝光补偿值

2 对焦并拍摄。

拍摄技巧

- 观看拍摄的影像并调整补偿值。
- 如果使用阶段曝光拍摄功能，能够拍摄曝光值发生增减变化的多张影像（第133页）。

注意

- 照相模式为 [智能自动]、[增强自动] 或 [场景选择] 时，无法进行曝光补偿。
- 照相模式为“M”时，只在 [ISO AUTO] 时可进行曝光补偿。
- 在曝光补偿旋钮和菜单的 [曝光补偿]、[转盘Ev补偿] 中，优先曝光补偿旋钮的设置。
- 拍摄时可在画面上确认的数值为-3.0EV至+3.0EV为止。设定了该范围以外的数值时，拍摄时的画面上亮度没有变化，但会反映在记录的影像中。

要用前转盘或后转盘进行曝光补偿时

曝光补偿旋钮为0时，用前转盘或后转盘可进行曝光补偿。

可在-5.0EV至+5.0EV之间设定。

MENU按钮 →  (自定义设置) → [转盘Ev补偿] → 选择所需设置。

注意

- 为前转盘或后转盘分配了曝光补偿后，可以用未分配曝光补偿的转盘进行原来所分配功能的操作。

要改变曝光补偿设置时

可设定是否也反映到闪光灯的闪光，还是只反映到固定光。

MENU按钮 →  (自定义设置) → [曝光补偿设置] → 选择所需设置。

要记忆 [曝光补偿] 时

可以设定关闭电源时，将曝光值设为0还是记忆在 [曝光补偿] 中所设定的数值。

MENU按钮 →  (自定义设置) → [重置EV补偿] → 选择所需设置。

要在确认亮度的同时进行调节时

在画面上显示的影像中，所设定的亮度级别部分会出现条纹。用作亮度调节的基准较为方便。

MENU按钮 →  (自定义设置) → [斑马线] → 选择所需设置。

AE锁定

在背景与被摄体的明暗反差较大的背光条件下或在窗边等拍摄时，在被摄体亮度适当的位置测光并固定曝光进行拍摄。想要降低被摄体的亮度时，在较被摄体亮的位置测光，想要让被摄体更加明亮时，在较被摄体暗的位置测光，然后固定画面整体的曝光。

在此以测光模式设定为☐（点测光）进行拍摄为例说明。

1 MENU按钮 → （拍摄设置）→ [测光模式]
→ 选择 [点测光]。

2 对所需曝光位置对焦。

3 将AF/MF/AEL切换杆对准AEL，然后按AEL按钮固定曝光。

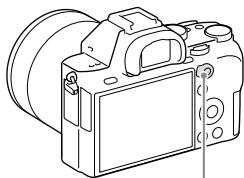

- *（AE锁定标记）点亮。
- 测光指示中还会显示以所固定曝光为标准的定点测光圆内的测光值。



AF/MF/AEL切换杆/
AEL按钮



• 1/500 F4.5 ± 0.0 ISO 400 *

4 在按住AEL按钮的状态下，对想要拍摄的被摄体对焦并拍摄。

- 在曝光值保持一定的状态下连续拍摄时，拍摄后也应该按住AEL按钮。手指如果离开，曝光固定将被取消。
 -  (自定义设置) 菜单的 [自定义键设置] → 如果用 [AF/MF按钮] 选择 [ AE锁定切换]，即使不持续按按钮也能维持变更后的模式。
-

测光模式

MENU按钮 →  (拍摄设置) → [测光模式] → 选择所需设置。

 (多重)	对分割成多个区域的画面的各区域进行测光，以确定画面整体的最佳曝光。
 (中心)	将重点放在画面中央部分的同时，对整体的亮度平均地进行测光。
 (点测光)	只在中央部分的点测光圆内进行测光。

拍摄技巧

- 在通常的拍摄中，使用 [多重]。
- 在对焦区域内有明暗差异较大的被摄体时，用点测光测量想要以适当的亮度拍摄的被摄体的曝光，进行AE锁定拍摄（第126页）。

注意

- 在下列情况下，测光模式固定为 [多重]，无法改变为其他测光模式。
 - 照相模式为 [智能自动]、[增强自动] 或 [场景选择] 时
 - 使用光学变焦以外的变焦时

☺/📷选择拍摄模式

根据拍摄目的使用单张拍摄、连拍或阶段曝光等等。

控制拨轮上的☺/📷
(拍摄模式) → 选择所需模式。

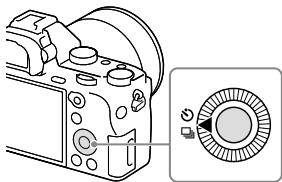

- 为控制拨轮设定了其他功能时，MENU按钮 → 📷 (拍摄设置) → [拍摄模式] → 选择所需设置。



☐ (单张拍摄) (130)	通常的拍摄方法。
📷 (连拍) (130)	当按住快门按钮时，相机连续拍摄。从 [Hi] 或 [Lo] 中选择速度。
☺ (自拍定时) (131)	当拍摄者想把自己也拍摄到照片中时，使用10秒自拍较方便；要缓解拍摄时的相机抖动时，使用2秒自拍。
☺c (自拍定时 (连拍)) (132)	10秒后用自拍连拍指定张数。可选择拍摄影像数目为3张或5张。
BRK c (连续阶段曝光) (133)	阶段式地改变曝光，记录指定张数的影像。
BRK s (单拍阶段曝光) (133)	阶段式地改变曝光，一张接一张地拍摄指定张数的影像。

BRKWB （白平衡阶段曝光）（135）	以所选白平衡模式、色温和彩色滤光片的值为基准，阶段式地改变设定值，总共记录3张影像。从 [Lo] 或 [Hi] 选择阶段改变量的幅度。
BRKDRO （DRO阶段曝光）（135）	阶段式地改变动态范围优化的数值，总共记录3张影像。从 [Lo] 或 [Hi] 选择阶段改变量的幅度。



单张拍摄

控制拨轮上的  / （拍摄模式）→ 选择 （单张拍摄）。

注意

- 照相模式为 [场景选择] 并选择了 [运动] 时，无法进行单张拍摄。

连拍

1 控制拨轮上的  / （拍摄模式）→ 选择 （连拍）。

2 用控制拨轮上的  /  选择所需模式。

- 在完全按下快门按钮期间连续拍摄。



注意

- 以下情况时，无法进行连续拍摄。
 - 照相模式为 [扫描全景] 时
 - 照相模式为 [场景选择] 的 [运动] 以外时
 - [照片效果] 为 [柔焦]、[HDR绘画]、[丰富色调黑白]、[微缩景观]、[水彩画] 或 [插图] 时
 - [DRO/自动HDR] 为 [自动HDR] 时
 - 使用 [笑脸快门] 时

拍摄技巧

- 要在连拍期间持续对焦并调整曝光时，变更为以下设置。
 - 将 [对焦模式] 设定为 [连续AF]。
 - 将 [快门AEL] 设定为 [关] 或 [自动]。

自拍定时

1 控制拨轮上的  /  (拍摄模式) → 选择  (自拍定时)。

2 用控制拨轮上的  /  选择所需模式。

-  旁边的数值为目前所选的自拍秒数。

3 对焦并按下快门按钮。

- 自拍工作期间，会以电子音和自拍定时器指示灯通知工作状态。即将拍摄前，自拍指示灯的闪烁和电子音的频率会变快。

要取消自拍时

按控制拨轮上的 \odot / \square 。

要解除自拍时

按 \odot / \square 按钮并选择 \square （单张拍摄）。

拍摄技巧

- 要关闭自拍工作期间的电子音时，请将 [音频信号] 设为 [关]（第58页）。

自拍定时(连拍)

1 控制拨轮上的 \odot / \square （拍摄模式）→ 选择 \odot （自拍定时(连拍)）。

2 用控制拨轮上的 \blacktriangleleft / \blacktriangleright 选择所需模式。

- \odot 旁边的数值为目前所选的自拍影像数。

3 对焦并按下快门按钮。

- 自拍工作期间，会以电子音和自拍定时器指示灯通知工作状态。即将拍摄前，自拍指示灯的闪烁和电子音的频率会变快。

要中止自拍（连续）时

按控制拨轮上的 \odot / \square 。

要取消自拍（连续）时

按 \odot / \square 按钮并选择 \square （单张拍摄）。

连续阶段曝光/单拍阶段曝光

阶段式地改变曝光进行拍摄被称为阶段曝光拍摄。相对于标准的曝光，指定上下改变的数值幅度（级数），就可以自动改变曝光值总共拍摄3张或5张影像。



标准曝光



向-方向补偿



向+方向补偿

1 控制拨轮上的 / (拍摄模式) → 选择 **BRKc** (连续阶段曝光) 或 **BRKs** (单拍阶段曝光)。

2 用控制拨轮上的 / 选择所需级数和张数。

3 对焦并拍摄。



第1张设定为标准曝光。

- [连续阶段曝光] 的场合，到拍摄结束为止持续按住快门按钮。
- [单拍阶段曝光] 的场合，一张接一张地按下快门按钮进行拍摄。

注意

- 照相模式为“M”并设定了 [ISO AUTO] 时，会让ISO感光度发生变化并改变曝光值。照相模式为“M”并设定了 [ISO AUTO] 以外时，会让快门速度发生变化并改变曝光值。
- 补偿曝光值时，将以补偿的曝光为标准，改变曝光进行拍摄。
- 照相模式为以下模式时，无法进行阶段曝光拍摄。
 - [智能自动]
 - [增强自动]
 - [扫描全景]
 - [场景选择]
- 当闪光灯闪光时，即使选择 [连续阶段曝光]，也会变成改变闪光光量进行拍摄的闪光阶段曝光。请一张接一张地按下快门按钮进行拍摄。

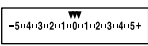
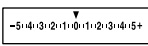
阶段曝光拍摄时的测光指示

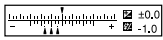
	固定光*阶段曝光 级数0.3级 3张 曝光补偿±0.0级	闪光阶段曝光 级数0.7级 3张 闪光补偿-1.0级
取景器		
显示屏（取景器拍摄用时）	 (显示在上部)	 (显示在下部)

- * 固定光：自然光、白炽灯和荧光灯等闪光灯光以外的总称。由于相对于片刻闪亮的闪光灯光，这些光是以一定亮度一直存在的，因此被称为固定光。
- 阶段曝光拍摄时，在测光指示上显示与阶段曝光拍摄张数相应的指标。
 - 开始阶段曝光拍摄后，已拍摄的指示会依次消失。

白平衡阶段曝光

1 控制拨轮上的☺/☑（拍摄模式）→ 选择 **BRKWB**（白平衡阶段曝光）。

2 用控制拨轮上的◀/▶选择所需设置。

- Lo时的变化幅度为 10MK^{-1} *，Hi时的变化幅度为 20MK^{-1} 。

3 对焦并拍摄。

* MK^{-1} ：用于表示色温转换滤镜的色温转换能力的单位（与迈尔德的值相同）。

DRO阶段曝光

1 控制拨轮上的☺/☑（拍摄模式）→ 选择 **BRKDRO**（DRO阶段曝光）。

2 用控制拨轮上的◀/▶选择所需设置。

- Lo时拍摄DROLv1、Lv2和L3的影像。Hi时拍摄DROLv1、Lv3和L5的影像。

3 对焦并拍摄。

使用闪光灯（另售）

在黑暗场所拍摄时，如果使用闪光灯，可以明亮地拍摄被摄体，并且还能有效地减少模糊。此外在背光等被摄体变暗的场合，通过使用闪光灯，能够明亮地拍摄。有关闪光灯的使用方法的详细说明，请参阅闪光灯的使用说明书。

1 取下插座盖，安装闪光灯（另售）。

- 按箭头方向插入，直到牢固地嵌入多接口热靴为止，然后将其锁定。安装后确认已锁定。

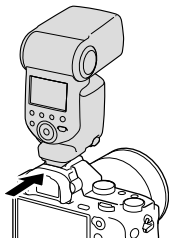

2 打开闪光灯的电源，闪光灯充电结束后进行拍摄。



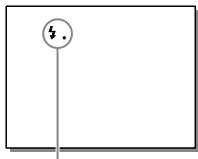



- ⚡：闪烁：闪光灯正在充电。
- ⚡●：点亮：闪光灯充电结束。
- 在暗处拍摄等时，如果在自动对焦难以合焦的情况下半按快门按钮，本相机的AF辅助照明会发光。



⚡●（闪光灯充电）显示

3 MENU按钮 → （拍摄设置）→ [闪光模式] → 选择所需设置。

- 关于可以在各照相模式中选择的闪光模式，请参阅第140页。

 (禁止闪光)	闪光灯不工作。
 (自动闪光)	相机确定光量不足/背光时闪光。
 (强制闪光)	闪光灯始终工作。
 (低速同步)	闪光灯始终工作。在暗的地方使快门速度变慢，以便清楚地拍摄不在闪光光线范围内的背景。
 (后帘同步闪光)	在曝光即将结束时，闪光灯始终工作。
 (无线遥控)	与闪光灯安装在相机上拍摄时相比，被摄体更有阴影，因而立体感更加明显。

注意

- 由于闪光灯的光线被镜头遮挡，可能会在照片的底部出现阴影。请取下镜头遮光罩。

拍摄技巧

- 闪光灯闪光时，请在距离被摄体1m以上的位置拍摄。
- 在室内拍摄或拍摄夜景时，如果使用低速同步，能够明亮地拍摄人物和背景。
- 拍摄骑行的自行车等移动中的被摄体时，如果使用后帘同步闪光，能够自然地拍摄移动轨迹。
- 如果使用闪光灯HVL-F60M（另售）/HVL-F43M（另售）/HVL-F32M（另售），可进行在整个快门速度范围内可使用闪光灯的高速同步拍摄。详细说明请参阅闪光灯的使用说明书。

要减轻红眼拍摄时

可变更为闪光拍摄时减轻红眼的设置。

MENU按钮 → （拍摄设置）→ [减轻红眼闪光] → 设定为 [开]。

无线闪光灯

- 1 取下插座盖，安装HVL-F60M、HVL-F43M、HVL-F32M或HVL-F20M（第136页）。
- 2 将所安装的闪光灯设定为无线闪光用的控制器。
- 3 MENU按钮 → （拍摄设置）→ [闪光模式] → 选择 \mathbb{A} （无线遥控）。
- 4 将设定为无线遥控的其他闪光灯从本相机附近移开摆放。
- 5 进行测试闪光时，将本相机的AF/MF/AEL切换杆切换为AEL，然后按AEL按钮。

注意

- 当用本相机设定的无线闪光灯因接收到其他相机进行无线闪光拍摄时发出的信号光而发生闪光时，请改变闪光灯的频道。有关改变频道的详细说明，请参阅闪光灯的使用说明书。
- 进行无线闪光拍摄时，需要控制器和无线闪光灯这两台闪光灯。

关于AEL按钮的设定

使用无线闪光灯时，建议将⚙️（自定义设置）的 [自定义键设置] → [AEL按钮功能]（第214页）设定为 [AE锁定保持]。

关于无线闪光比控制

通过与兼容的多个闪光灯组合，还能够进行无线闪光比控制。有关详细说明，请参阅闪光灯（HVL-F60M和HVL-F43M）的使用说明书。

低速同步

以低速同步降低快门速度拍摄时，能明亮地拍摄被摄体和背景。便于在以夜景为背景进行闪光拍摄等时使用。

MENU按钮 → 📷（拍摄设置）→ [闪光模式] → 选择 [低速同步] 并拍摄。

可以选择的闪光模式

根据设定的照相模式和功能的不同，可选择的闪光模式有所不同。

✓表示对应，—表示不对应。

无法选择的闪光模式将显示为灰色。

照相模式		 (禁止闪光)	 (自动闪光)	 (强制闪光)	 (低速同步)	 (后帘同步)	 (无线遥控)
AUTO (84)	 	✓	✓	✓	—	—	—
SCN (86)		✓	✓	✓	—	—	—
		✓	—	✓	—	—	—
		✓	✓	✓	—	—	—
		✓	—	✓	—	—	—
		✓	—	✓	—	—	—
		✓	—	—	—	—	—
		✓	—	—	—	—	—
		—	—	—	✓	—	—
	✓	—	—	—	—	—	
 (90)		✓	—	—	—	—	—
P (93)		—	—	✓	✓	✓	✓
A (94)		—	—	✓	✓	✓	✓
S (95)		—	—	✓	✓	✓	✓
M (97)		—	—	✓	✓	✓	✓
 (178)		✓	—	—	—	—	—

闪光补偿

闪光拍摄时，除了曝光补偿，还可以通过调整闪光灯的闪光光量，改变闪光光线范围内的主被摄体的曝光。

MENU按钮 →  (拍摄设置) → [闪光补偿] → 选择所需数值。

+方向：增加闪光光量。

-方向：减少闪光光量。

注意

- 照相模式为以下模式时，无法进行闪光补偿。
 - [智能自动]
 - [增强自动]
 - [扫描全景]
 - [场景选择]
- 当被摄体位于较闪光灯光线能够到达的最远距离（闪光距离）附近更远的位置时，过度方向（+方向）的效果可能不明显。此外，当近距离拍摄时，不足方向（-方向）的效果可能不明显。

曝光补偿和闪光补偿的区别

曝光补偿是通过改变快门速度、光圈值和ISO感光度（AUTOの場合）来进行补偿。

闪光补偿只有闪光灯的闪光光量发生变化。

FEL锁定



通常的闪光拍摄时相机自动调整闪光灯的闪光光量以使得被摄体获得最佳曝光，但也可以预先决定闪光灯的闪光光量。

FEL: Flash Exposure Level (闪光曝光水平) 的简称

1 将想要进行FEL锁定的被摄体置于中央并对焦。



2 按注册有 [FEL锁定切换] 的按钮，固定闪光光量。

- 闪光灯进行预闪光。
-  (FEL锁定标记) 点亮。
- 预先按MENU按钮 →  (自定义设置) → [自定义键设置] → 所需按钮 → 注册 [FEL锁定切换]。

3 进行想要的构图并拍摄。

- 要解除FEL锁定时，再次按注册有 [FEL锁定切换] 的按钮。



支持FEL 锁定的闪光灯

- HVL-F60M、HVL-F43M和HVL-F32M可以在夹上时、使用电缆连接离开相机时和无线（控制器/遥控器）拍摄时使用。
- HVL-F20M可以在夹上时、使用电缆连接离开相机时和无线（控制器）拍摄时使用。

注意

- 安装了不支持FEL锁定的闪光灯时，会出现错误显示。
- AE和FEL均固定时，*会点亮。

拍摄技巧

- 设定了 [FEL锁定保持] 时，只在按下按钮期间保持锁定。
此外，设定为 [FEL锁定/AEL保持] 或 [FEL锁定/AEL切换] 时，可在以下情况下锁定AE进行拍摄。
 - [闪光模式] 为 [禁止闪光] 或 [自动闪光] 时
 - 闪光灯无法闪光时

设定ISO感光度

对光线的敏感程度用ISO感光度（推荐曝光指数）表示。数值越大，感光度越高。

MENU按钮 → （拍摄设置）→ [ISO] → 选择所需设置。

- ISO感光度越高，噪点越多。
- 选择了 [多帧降噪] 时，用控制拨轮的▶显示设置画面，用▲/▼选择所需数值。
- 转动前转盘时，与用控制拨轮选择时相同，能够以1/3级为单位改变数值。转动后转盘时，能够以1级为单位改变数值。

注意

- 在小于ISO100的区域，可以记录的被摄体的亮度范围（动态范围）略微变窄。
- 照相模式为以下模式时，ISO感光度固定为 [ISO AUTO]，且无法改变。
 - [智能自动]
 - [增强自动]
 - [扫描全景]
 - [场景选择]
- 照相模式为“P”、“A”、“S”或“M”时，如果将ISO感光度设定为 [ISO AUTO]，将在设定的范围内自动设定。

要改变ISO感光度为 [ISO AUTO] 时自动设定的范围时

在选择了 [ISO AUTO] 时按控制拨轮上的▶，选择 [ISO AUTO最大] 或 [ISO AUTO最小] 并设定所需数值。

多帧降噪

自动连拍多张照片后，将影像合成、减少噪点并记录。使用多帧降噪时，感光度可升高到较最大ISO感光度更高。

所记录的影像只有合成后的1张影像。



MENU按钮 →  (拍摄设置) → [ISO] → 选择 [多帧降噪]。

注意

- [影像质量] 为 [RAW] 或 [RAW&JPEG] 时，无法设定 [多帧降噪]。
- ISO感光度设定为 [多帧降噪] 时，无法使用闪光灯、[动态范围优化] 以及 [自动HDR]。
- [图片配置文件] 为 [关] 以外时，无法设定 [多帧降噪]。

自动补偿亮度和对比度 (DR0/自动HDR)



MENU按钮 →  (拍摄设置) → [DR0/自动HDR]
→ 选择所需设置。

 (关)	不使用DR0/自动HDR功能。
 (动态范围优化)	相机将被摄体和背景的明暗差分成小区域进行分析，以用最佳亮度和层次表现影像。
 (自动HDR)	拍摄3张具有不同曝光的影像，通过将适当曝光影像和曝光不足影像的亮部与曝光过度影像的暗部合成在一起，制作一幅层次丰富的影像。 相机记录适当曝光影像和合成后的影像共计2张影像。

动态范围优化

1 MENU按钮 →  (拍摄设置) → [DR0/自动HDR]
→ 选择 [动态范围优化]。

2 用控制拨轮的◀/▶选择最优化等级。

 (动态范围优化: 自动)	本相机自动进行调整。
 (等级设定) *	对所拍摄影像的各区域分别最优化影像的层次。在Lv1 (低) 至Lv5 (强) 中选择最优化等级。

* 与一起显示的Lv_是当前的设定值。



注意

- 在下列情况下，[动态范围优化] 固定为 [关]。
 - 照相模式为 [扫描全景] 时
 - ISO感光度为 [多帧降噪] 时
 - [照片效果] 为 [关] 以外时
 - [图片配置文件] 为 [关] 以外时
- 设定为场景选择的 [黄昏]、[夜景]、[夜景肖像]、[手持夜景] 和 [动作防抖] 时，[动态范围优化] 固定为 [关]。设定为这些以外的场景选择时固定为 [动态范围优化: 自动]。
- 动态范围优化工作时，噪点有可能会较为明显。特别是在增强校正效果时，请一边确认拍摄后的影像，一边选择等级。

自动HDR

1 MENU按钮 →  (拍摄设置) → [DRO/自动HDR] → 选择 [自动HDR]。

2 用控制拨轮的◀/▶选择最优化等级。

 (自动HDR: 自动HDR曝光差异)	本相机自动进行调整。
 (等级设定) *	根据被摄体的明暗差设定曝光差。在1.0Ev (低) 至6.0Ev (强) 中选择最优化等级。 例: 2.0Ev时合成-1.0Ev影像、适当曝光影像和+1.0Ev影像共计3张影像。

* 与一起显示的_Ev是当前的设定值。

拍摄技巧

- 由于一次拍摄会释放3次快门，因此请注意下列事项。
 - 请在拍摄不移动或没有闪烁发光等的被摄体时设定。
 - 拍摄时请勿改变构图。

注意

- 对RAW影像无法设定 [自动HDR] 。
- 在下列情况下，无法设定 [自动HDR] 。
 - 照相模式为 [智能自动] 、 [增强自动] 、 [扫描全景] 或 [场景选择] 时
 - ISO感光度为 [多帧降噪] 时
 - [照片效果] 为 [关] 以外时
 - [图片配置文件] 为 [关] 以外时
- 拍摄后，到处理结束为止，无法进行下一次拍摄。
- 根据被摄体的亮度差的状况和拍摄环境的不同，有可能无法获得预期的效果。
- 闪光灯闪光时，几乎没有效果。
- 在对比较弱的场景、发生了较强抖动或被摄体晃动的场合，有可能无法拍摄出良好的HDR影像。当相机检测出这样的状况时，会在播放影像上显示加以通知。请根据需要改变构图，或避免模糊重新拍摄。

设定影像处理效果

照片效果

可以选择喜爱的效果，拍摄出令人印象更加深刻的具有艺术表现力的影像。

MENU按钮 →  (拍摄设置) → [照片效果] → 选择所需模式。

- 选择能够进行更加详细设定的模式时，用控制拨轮上的◀/▶选择所需设置。

 (关)	不使用照片效果。
 (玩具相机)	创建周围暗淡、清晰度降低且具有柔和感的效果。用◀/▶可以设定色调。
 (流行色彩)	通过强调色调而创建波普艺术般栩栩如生的效果。
 (色调分离)	仅使用原色或白黑色再现强弱有别且抽象的效果。用◀/▶可以选择 [黑白] 或 [彩色]。
 (复古照片)	创建棕褐色且反差较弱，仿佛旧照片般的效果。
 (柔光亮调)	创建明亮、透明、轻盈、优雅且柔和的效果。
 (局部彩色)	仅保留指定的1个色彩，其他部分为黑白效果。用◀/▶可以设定保留的色彩。

 (强反差单色)	强调明暗反差，创建具有紧张感的黑白效果。
 (柔焦)	创建仿佛被柔和光照包围的氛围效果。用◀/▶可以设定效果的强弱。
 (HDR绘画)	创建仿佛绘画般强调色彩与细节的效果。释放3次快门。用◀/▶可以设定效果的强弱。
 (丰富色调黑白)	创建层次丰富且再现细节的黑白效果。释放3次快门。
 (微缩景观)	背景虚化而被摄体鲜艳生动，创建仿佛拍摄微缩景观般的效果。用◀/▶可以设定虚化位置。
 (水彩画)	通过增添渗色和模糊，添加类似水彩画般的效果。
 (插图)	通过强调轮廓等，添加类似插图般的效果。用◀/▶可以设定效果的强弱。

注意

- 使用光学变焦以外的变焦时，如果变焦倍数增大，[玩具相机]的效果会变弱。
- 设定为[局部彩色]时，取决于被摄体和拍摄条件，所设定的颜色有可能不会被保留。
- 在下列情况下，无法设定[照片效果]。
 - 照相模式为[智能自动]、[增强自动]或[扫描全景]时
 - [影像质量]为[RAW]或[RAW&JPEG]时
- 设定为[柔焦]、[HDR绘画]、[丰富色调黑白]、[微缩景观]、[水彩画]以及[插图]时，无法在拍摄之前确认效果。此外，在这些模式下无法设定[拍摄模式]。

- 设定为 [HDR绘画] 以及 [丰富色调黑白] 时，在对比较弱的场景、抖动较强烈或发生被摄体晃动的场合，有可能无法获得良好的效果。当相机检测出这样的状况时，会在播放影像上显示 **1** 加以通知。请根据需要改变构图，或避免模糊重新拍摄。

创意风格

可以从13种影像风格中设定影像处理效果，并可以微调各影像风格的对比度、饱和度和锐度。

与以相机的自动设置进行拍摄的场景选择不同，还可以调整曝光（快门速度/光圈）等。

1 MENU按钮 → (拍摄设置) → 选择 [创意风格]。

- 显示13种创意风格和可以任意注册内容的6个样式框（如 **1 Std.** 所示，左侧标有数字的选项）。

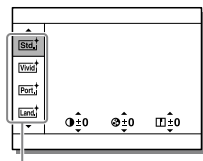





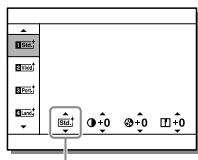

创意风格/样式框

2 用控制拨轮的▲/▼选择所需的创意风格或样式框。



- 选择了样式框时，用▶向右方向移动，选择所需的创意风格。
- 如果使用样式框，即使是相同的风格，也能微妙地改变设置并调出。





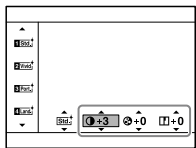





只在选择样式框时显示



3 想要调整  (对比度)、
 (饱和度) 和  (锐度)
 时, 用  /  选择想要调整
 的项目, 用  /  选择数
 值。



 (标准)	用丰富的层次和靓丽的色彩表现各种场景。
 (生动)	饱和度和对比度将会增强, 可以更加令人印象深刻地表现花朵、春绿、蓝天或大海等色彩丰富的场景。
 (中性)	饱和度和锐度降低, 表现平静的气氛。还适合于以电脑影像加工为目的的拍摄。
 (清澈)	可清晰地拍摄高光部分, 表现具有透明感的气氛。适合于表现闪闪发光的感觉等。
 (深色)	再现浓厚深沉的色彩。适合于稳重感、存在感等有重量的表现。
 (轻淡)	再现明亮且清楚的色彩。适合于表现具有爽快感或轻快感等的快活气氛。
 (肖像)	更加柔和地再现皮肤。适合于拍摄人物。
 (风景)	饱和度、对比度和锐度进一步增强, 再现色彩鲜艳且强弱有别的风景。远处的风景也能更加清晰地拍摄。
 (黄昏)	美丽地表现晚霞的红色。

 (夜景)	对比度略微降低，再现更加接近于视觉印象的夜景。
 (红叶)	更加鲜艳地表现红叶的红色和黄色。
 (黑白)	以黑白单色调加以表现。
 (棕褐色)	以棕褐色单色调加以表现。
 (样式框 1~6)	注册喜爱的设置。

 (对比度)、 (饱和度) 和  (锐度) 可以按照各样式框分别进行调整。

 (对比度)	越向+方向设定明暗差越被强调，可创建具有震撼力的效果。
 (饱和度)	越向+方向设定色彩越鲜艳。如果向-方向设定，可再现温和且平静的色彩。
 (锐度)	可以调整分辨率。如果向+方向设定，轮廓会更加清晰；如果向-方向设定，可以让表现变得柔和。

注意

- 在下列情况下，[创意风格] 固定为 [标准]，无法改变为其他创意风格。
 - 照相模式为 [智能自动]、[增强自动] 或 [场景选择] 时
 - [照片效果] 为 [关] 以外时
 - [图片配置文件] 为 [关] 以外时
- 选择 [黑白] 或 [棕褐色] 时，无法调整饱和度。

调节色调（白平衡）

根据照射被摄体的光线性质的不同，被摄体的色调会有所不同。如果以在日光下呈现白色的物体为基准，色调会如下图所示发生变化。











天气和照明	晴天 	多云 	荧光灯 	白炽灯 
光线的性质	白色	偏蓝	偏绿	偏红

当影像的色调不如意时或有意想要改变色调以表现某种气氛时，使用白平衡功能。

注意

- 照相模式为 [智能自动]、[增强自动] 或 [场景选择] 时，[白平衡模式] 固定为 [自动]，无法改变为其他白平衡模式。
- 如果光源只有水银灯或钠灯，由于光线的性质，相机将无法获得正确的白平衡。请使用闪光灯进行拍摄。

MENU按钮 → （拍摄设置）→ [白平衡模式]
→ 选择所需设置。

AWB（自动）	自动辨别光源，调整为适当的色调。
 （日光）	<p>如果选择照射被摄体的光源，就会调整为适合所选光源的色调（预设白平衡）。</p> <ul style="list-style-type: none"> 按控制拨轮的▶，就会显示微调画面，可根据需要对色调进行微调。用▲/▼/◀/▶设定为喜爱的色调（第156页）。
 （阴影）	
 （阴天）	
 （白炽灯）	
 -1（荧光灯：暖白色）	
 0（荧光灯：冷白色）	
 +1（荧光灯：日光白色）	
 +2（荧光灯：日光）	
 （闪光灯）	
 AWB（水中自动）	

拍摄技巧

- 以所选设置无法获得想要的色彩时，请进行白平衡阶段曝光拍摄（第135页）。

色温/滤光片

选择想要的色温，通过色温和彩色滤光片的组合可进行色调的微调。

1 MENU按钮 → （拍摄设置）→ [白平衡模式]
→ 选择 [色温/滤光片]。

2 按控制拨轮上的▶，用▲/▼设定色温。

3 按▶显示微调画面，用
▲/▼/◀/▶设定为喜爱的
色调。

用◀可以向蓝色（B）方向，用
▶可以向琥珀色（A）方向微调。
用▲可以向绿色（G）方向，用
▼可以向品红色（M）方向微调。

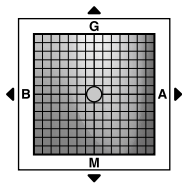

注意

- 在钠灯/水银灯的光源下，建议使用自定义白平衡。

自定义白平衡

在使用多个种类的光源照明的场合等，想要更加准确地表现白色时，建议使用自定义白平衡。

可以注册3个设定。

1 MENU按钮 → （拍摄设置）→ [白平衡模式]
→ 选择 [自定义设置]。

2 握住相机让想要拍摄成白色的物体覆盖中央部分的对焦区域附近，然后按控制拨轮中央的●。

发出快门音后，会显示获取的数值（色温和彩色滤光片）。

3 用◀/▶选择注册号码，然后按中央的●。

在所注册的自定义白平衡值被设定的状态下，返回拍摄信息画面。

- 到下次注册其他值为止，通过该操作注册的自定义白平衡值将被保留。

注意

- 显示 [自定义白平衡错误] 信息时，表示数值为预想外（相机朝向色彩鲜艳的被摄体的场合等）。数值被注册，拍摄信息画面的显示变成橙色。虽然可以拍摄，但是建议您重新设定。

要调出已注册的自定义白平衡时

MENU按钮 → （拍摄设置）→ [白平衡模式] → 选择所需自定义注册号码。

- 如果按控制拨轮上的▶，会显示微调画面，可以微调色调。

注意

- 按快门按钮时如果让闪光灯闪光，就会以闪光灯注册自定义白平衡。调出后的拍摄也请使用闪光灯进行拍摄。

改变影像尺寸

☒ 影像尺寸

MENU按钮 →  (拍摄设置) → [☒影像尺寸]
→ 选择所需尺寸。

[纵横比] 为3:2时

影像尺寸		用法指南
L: 24M	6000 × 4000像素	想要以最高影像质量拍摄时
M: 10M	3936 × 2624像素	适于打印最大A3+尺寸的影像
S: 6.0M	3008 × 2000像素	打印最大A5尺寸的影像

[纵横比] 为16:9时

影像尺寸		用法指南
L: 20M	6000 × 3376像素	在高清电视机上播放
M: 8.7M	3936 × 2216像素	
S: 5.1M	3008 × 1688像素	

[APS-C画幅拍摄] 为 [开] 时

[纵横比] 为3:2时		[纵横比] 为16:9时	
L: 10M	3936×2624像素	L: 8.7M	3936×2216像素
M: 6.0M	3008×2000像素	M: 5.1M	3008×1688像素
S: 2.6M	1968×1312像素	S: 2.2M	1968×1112像素

注意

- 为 [影像质量] 选择RAW影像时，RAW影像的影像尺寸相当于L。屏幕上不显示影像尺寸。

全景：影像尺寸

设定扫描拍摄的影像尺寸。根据 [全景：方向] (第92页) 的不同，尺寸会有所不同。

MENU按钮 →  (拍摄设置) →
[全景：影像尺寸] → 选择所需尺寸。

标准	拍摄方向 [上] [下] : 3872×2160 拍摄方向 [左] [右] : 8192×1856
宽	拍摄方向 [上] [下] : 5536×2160 拍摄方向 [左] [右] : 12416×1856

设定影像的纵横比和影像质量

☒ 纵横比

MENU按钮 →  (拍摄设置) → [☒纵横比] → 选择所需比率。

3:2	普通的纵横比率。
16:9	高清电视机比率。

注意

- 照相模式为 [扫描全景] 时无法设定。

☒ 影像质量

MENU按钮 →  (拍摄设置) → [☒影像质量] → 选择所需设置。

RAW (RAW)	文件格式: RAW (以压缩Raw格式记录) 没有进行数字处理等加工的文件格式。想要按照专门用途,用电脑加工时选择此格式。 <ul style="list-style-type: none">• 影像尺寸始终固定为最大尺寸,在画面上不显示影像尺寸。
-----------	---

RAW+J (RAW&JPEG)	文件格式：RAW（以压缩Raw格式记录）+ JPEG 同时记录上述RAW影像和JPEG影像。想要记录两种格式的影像（JPEG影像用于浏览，RAW影像用于编辑）时较为方便。JPEG的画质为 [FINE]。
X.FINE（超精细）	文件格式：JPEG
FINE（精细）	将影像压缩成JPEG格式记录。
STD（标准）	按照 [X.FINE]、[FINE]、[STD] 的顺序压缩率增大，数据量减少。虽然在1张存储卡上能够记录的影像数增多，但影像质量降低。

注意

- 照相模式为 [扫描全景] 时，无法设定 [📷影像质量]。





关于RAW

- 要打开用本相机拍摄的RAW影像时，需要Image Data Converter。如果使用该软件，打开RAW影像后，可以将其转换成JPEG或TIFF等普通的格式，还可以重新调整白平衡、饱和度和对比度等。
 - RAW格式的影像无法指定DPOF（打印）。
 - RAW格式的影像无法设定 [自动HDR] 以及 [照片效果]。
- 本相机拍摄的RAW影像的每1像素具有14比特的分辨率。但是，在下列拍摄时，被限制为12比特的分辨率。
 - 长时曝光降噪
 - B门拍摄
 - 连拍（包括增强自动时的多张连拍等）

检测人脸

相机辨别人脸，并按照人物调整对焦、曝光、影像处理或闪光。

MENU按钮 →  (拍摄设置) → [笑脸/人脸检测]
→ 选择所需设置。

 OFF (关)	不使用人脸检测功能。
 (开 (登记的人脸))	优先检测用 [人脸登记] 注册的人脸 (第163页)。
 ON (开)	进行人脸检测，但不优先注册的人脸。
 (笑脸快门)	检测到笑脸时自动拍摄。

关于人脸检测框

检测到人脸时，会显示灰色的人脸检测框。如果相机判断可以自动对焦，该框会变成白色，半按快门按钮时该框会变成绿色。

- 半按快门时，在可以自动对焦的区域内如果检测不到人脸，会以绿色显示合焦的对焦区域。
- 检测到多个人脸时，会自动选择优先调整的人脸，有1处的人脸检测框会变成白色。其他所注册人脸的检测框会变成红色。

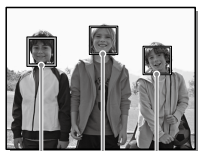

人脸检测框
人脸检测框 (灰色)
人脸检测框 (白色)

要设定美肤效果时

检测到人脸时，设定平滑地拍摄被摄体肌肤的效果。

MENU按钮 →  (拍摄设置) → [美肤效果] → 选择所需设置。

拍摄技巧

- 请尽可能让人脸检测框与对焦区域重叠。

注意

- 以下情况时，无法使用人脸检测功能。
 - 照相模式为 [扫描全景] 时
 - [照片效果] 为 [色调分离] 时
 - 使用光学变焦以外的变焦时
 - 放大对焦时
 - 照相模式为 [场景选择] 的 [风景]、[夜景] 和 [黄昏] 时
- 最多可以检测出8张人脸。
- 根据状况的不同，可能检测不出人脸，也可能错误地检测出人脸以外的物体。

人脸登记

如果事先注册人脸信息，就可以优先已注册的人脸进行人脸检测。

1 MENU按钮 →  (自定义设置) → [人脸登记] → 选择 [新登记]。

2 让想要注册的人脸进入指示框内，按下快门按钮拍摄要注册的人脸。

3 选择 [确定]，然后按中央的●。

- 最多可注册8个人脸。
- 在明亮的场所，拍摄朝向正面的人脸。如果人脸被帽子、口罩或太阳镜等遮挡，有可能无法正确注册。

要改变已注册人脸的优先顺序时

注册了多个人脸时，按照所注册的顺序设定优先顺序。可以改变优先顺序。

MENU按钮 → ⚙ (自定义设置) → [人脸登记] → [交换顺序] → 选择要改变优先顺序的人脸和交换对象。

要删除已注册的人脸时

可以删除已注册的人脸。

MENU按钮 → ⚙ (自定义设置) → [人脸登记] → [删除] → 选择要删除的人脸。

- 如果选择 [全部删除]，可以一次性删除所有人脸。

注意

- 即使执行 [删除]，相机内已注册的人脸数据仍然存在。要想从相机内部也删除时，请执行 [全部删除]。

自动构图

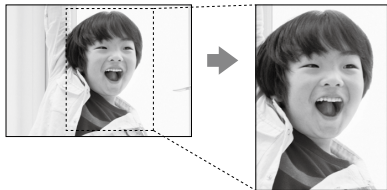

如果检测到人脸、微距拍摄的被摄体或用锁定AF捕获的被摄体并进行拍摄，相机会自动以最佳构图裁剪（修整）影像并记录影像。修整前与修整后的2张影像都将被记录。

将与原始影像相同的影像尺寸记录修整后的影像。

- 在拍摄后的自动检视中，会出现显示修整后区域的框。

MENU按钮 → **📷（拍摄设置）** → **[☑️自动构图]**

→ **选择所需设置。**

- 默认设置下设定为 [关]。

注意

- 设定为照相模式 [扫描全景]、[动态影像] 和 [场景选择] 的 [手持夜景]、[运动] 和 [动作防抖] 时无法使用。
- 根据拍摄状况的不同，有可能无法以最佳构图修整。
- [影像质量] 为 [RAW] 或 [RAW&JPEG] 时无法设定。
- 在下列情况下，无法使用 [自动构图]。
 - [拍摄模式] 为 [连拍]、[连续阶段曝光]、[单拍阶段曝光]、[白平衡阶段曝光] 或 [DRO阶段曝光] 时
 - ISO感光度为 [多帧降噪] 时
 - [DRO/自动HDR] 为 [自动HDR] 时
 - 光学变焦以外的变焦
 - 手动对焦
 - [照片效果] 为 [柔焦]、[HDR绘画]、[丰富色调黑白]、[微缩景观]、[水彩画] 或 [插图] 时

笑脸快门

相机检测到笑脸时会自动拍摄。

1 MENU按钮 → **📷 (拍摄设置)** → **[笑脸/人脸检测]** → **[开: 标准笑脸]** → **用控制拨轮上的◀/▶选择所需笑脸检测灵敏度。**

可以用😊 (微笑)、😄 (标准笑脸) 和😆 (大笑) 的3个阶段改变检测笑脸的灵敏度。

• 笑脸快门工作期间，画面上会显示笑脸检测灵敏度指示。

2 等待笑脸。

检测笑脸并对焦，当笑脸级别超过指示的◀时，相机自动进行拍摄。

- 识别到笑脸快门的对象人脸时，会显示橙色的人脸检测框，合焦的人脸检测框会变成绿色。
- 将 [自动构图] 设为 [自动] 时，会决定最佳构图并自动修整。

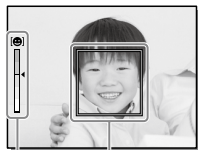

人脸检测框
笑脸检测 (橙色)
灵敏度指示

3 结束时，用MENU按钮 → **📷 (拍摄设置)** → **[笑脸/人脸检测]** → **选择 [笑脸快门] 以外。**

拍摄技巧

- 为了对笑脸对焦，需要让人脸检测框与对焦区域重叠。
- 请勿让刘海遮住眼睛，将眼睛眯起来。
- 请勿让人脸被帽子、口罩或墨镜等遮挡。
- 尽可能让脸水平地正对相机。
- 张开嘴微笑使笑脸清晰。露出牙齿时更容易检测到笑脸。
- 在笑脸快门期间按下快门按钮也能够拍摄。拍摄后将恢复笑脸快门。

注意

- 在下列情况下，无法使用 [笑脸快门]。
 - 照相模式为 [扫描全景] 时
 - 拍摄动态影像时
 - 照相模式为 [场景选择] 的 [手持夜景]、[动作防抖]、[风景]、[夜景] 或 [黄昏] 时
 - [照片效果] 为 [关] 以外时
- 使用笑脸快门时，只能利用 [单张拍摄] 拍摄模式。
- 检测不到笑脸时，请设定笑脸检测灵敏度。
- 根据状况的不同，可能无法正确检测出笑脸。
- 如果在使用笑脸快门期间用锁定AF跟踪人脸，只有被跟踪的人脸会成为笑脸检测的对象（第112页）。

变焦

能够以超出镜头的光学变焦倍率进一步进行变焦。

使用光学变焦以外的变焦功能

使用光学变焦以外的变焦，可以超出变焦镜头的光学变焦倍数进行放大。

使用电动变焦镜头时，光学变焦操作后会直接转换成光学变焦以外的变焦。

使用电动变焦镜头以外的镜头时，用光学变焦放大后，通过以下步骤使用光学变焦以外的变焦。

MENU按钮 →  (拍摄设置) → [变焦] → 选择所需数值。

本相机可使用的变焦

可按照以下步骤选择要使用的变焦。

MENU按钮 →  (自定义设置) → [变焦设置] → 选择所需设置。

此外，根据变焦倍率的不同，显示屏上显示的图标会发生变化。



1 : 不进行光学变焦以外的变焦 (显示为×1.0)。

2  智能变焦: 将影像的一部分裁剪并放大。(仅可在影像尺寸为M或S时使用。)

- ③ **cQ** 清晰影像缩放：通过更高影像质量的影像处理进行放大。
（可在 [变焦设置] 为 [开：清晰影像缩放] 或 [开：数字变焦] 时使用。）
- ④ **DQ** 数字变焦：通过影像处理进行放大。（可在 [变焦设置] 为 [开：数字变焦] 时使用。）

设定	影像尺寸	与光学变焦相结合的变焦倍数 （上行为全尺寸拍摄时/下行为 APS-C 拍摄时）	
在可以裁剪的范围内变焦（影像质量不降低）。 仅限于光学变焦	L	-	
	M	约1.5倍 约1.3倍	sQ
	S	约2倍 约2倍	sQ
变焦时优先影像质量。 开：清晰影像缩放	L	约2倍 约2倍	cQ
	M	约3倍 约2.6倍	sQ cQ
	S	约4倍 约4倍	sQ cQ
变焦时优先变焦倍率。 开：数字变焦	L	约4倍 约4倍	cQ DQ
	M	约6.1倍 约5.2倍	sQ cQ DQ
	S	约8倍 约8倍	sQ cQ DQ

注意

- 在下列情况下，无法使用光学变焦以外的变焦。
 - 照相模式为 [扫描全景] 时
 - [影像质量] 为 [RAW] 或 [RAW&JPEG] 时
 - 使用 [笑脸快门] 时
- 拍摄动态影像期间，无法使用智能变焦。
- 使用光学变焦以外的变焦时，[测光模式] 变成 [多重]。
- 使用光学变焦以外的变焦时，无法使用以下功能。
 - 人脸检测
 - 锁定AF
 - [自动构图]
- 拍摄动态影像期间进行光学变焦以外的变焦时，请用 [自定义键设置] 为所需按钮设定 [变焦]。

设定变焦环的操作方向

设定变焦环的操作方向和W/T的分配。

MENU按钮 →  (自定义设置) → [变焦环旋转] → 选择所需设置。

左(W)/右(T)	为左转动分配W侧（缩小），为右转动分配T侧（放大）。
右(W)/左(T)	为左转动分配T侧（放大），为右转动分配W侧（缩小）。

注意

- 只能使用兼容改变变焦环操作方向的镜头。

减少影像噪点

☒ 长时曝光降噪

将快门速度设为1秒或1秒以上拍摄时（长时间曝光），会以等同于快门开放的时间长度进行降噪处理。这是为了减少长时间曝光时出现的较为明显的粒状噪点。进行降噪处理期间会显示信息，并且无法进行拍摄。要优先影像质量时选择 [开]，要优先拍摄时机时选择 [关]。



MENU按钮 →  (拍摄设置) → [☒长时曝光降噪]
→ 选择所需设置。

注意



- 在下列情况下，即使将 [☒长时曝光降噪] 设定为 [开]，降噪也不工作。
 - 照相模式为 [扫描全景] 时
 - [拍摄模式] 为 [连拍] 或 [连续阶段曝光] 时
 - 照相模式为 [场景选择] 的 [运动] 或 [手持夜景] 时
 - ISO感光度为 [多帧降噪] 时
- 照相模式为 [智能自动]、[增强自动] 或 [场景选择] 时，无法将 [☒长时曝光降噪] 设定为 [关]。
- 根据拍摄条件的不同，当快门速度为1秒以上时也可能不进行降噪处理。

高ISO降噪

在所有ISO感光度下工作，但尤其能够有效地减少高感光度时较为明显的噪点。通常设定为 [标准]，也可以选择 [低] 或 [关]。

MENU按钮 →  (拍摄设置) → [高ISO降噪]
→ 选择所需设置。

注意

- 照相模式为以下模式时，无法设定 [高ISO降噪]。
 - [智能自动]
 - [增强自动]
 - [扫描全景]
 - [场景选择]
- [高ISO降噪] 对RAW影像不起作用。

使用遥控器拍摄

使用无线遥控器RMT-DSLR1（另售）以及RMT-DSLR2（另售）的SHUTTER按钮、2SEC按钮（2秒后释放快门）和START/STOP按钮（动态影像按钮：仅限于RMT-DSLR2）进行拍摄。还请参阅遥控器的使用说明书。

1 MENU按钮 → （设置） → [遥控器] → 选择 [开]。



2 对焦并将遥控器发射部分朝向本相机的遥控传感器进行拍摄。

注意

- 无线遥控器RMT-DSLR1不对应动态影像拍摄。
- 镜头或遮光罩可能会遮挡遥控传感器，影响信号接收。请从不遮挡传感器的位置进行操作。

设定色彩空间

用数字组合表示色彩的方法或可再现色彩的范围叫做色彩空间。可根据影像的用途改变色彩空间。

MENU按钮 →  (拍摄设置) → [ 色彩空间]
→ 选择所需设置。

sRGB	数码相机的标准色彩空间。在通常的拍摄中，如想要打印不作任何调整的影像等时，使用sRGB。
AdobeRGB	具有更加广泛的色彩再现范围的色彩空间。当打印大部分是鲜艳的绿色或红色的被摄体时较为有效。 <ul style="list-style-type: none">• 所拍摄影像的文件名以“_DSC”开始。

注意

- Adobe RGB用于支持色彩管理和DCF2.0选项色彩空间的应用程序软件或打印机。如果使用不对应的软件或打印机，可能无法以正确的色彩显示或打印。
- 如果使用不兼容Adobe RGB的设备显示用Adobe RGB拍摄的影像，将以低饱和度显示影像。

动态影像拍摄的设置

在此介绍动态影像的应用拍摄方法。

拍摄技巧

- 对焦后开始录制。
- 下列设定可以直接使用拍摄静止影像时的设定值。
ISO/白平衡模式/创意风格/曝光补偿/对焦区域/
测光模式/人脸检测/动态范围优化/镜头补偿/
照片效果
- 拍摄动态影像期间可以改变ISO感光度、曝光补偿和对焦区域的设置。
- 如果将 [HDMI信息显示] 设定为 [关]，在记录动态影像期间也可以不显示拍摄信息地输出记录影像（第208页）。

注意

- 显示屏的显示为取景器拍摄用时，开始动态影像拍摄后会切换为显示全部信息。
- 将XAVC S动态影像、AVCHD动态影像和MP4动态影像导入电脑时，请使用PlayMemories Home（第241页）。
- 进行低感光度的动态影像拍摄时，如果把相机朝向极强的光源，画面内的高亮度部分可能会拍摄得较暗。
- 在动态影像的 [程序自动] 模式下，由于光圈和快门速度被自动设定，在明亮的环境中快门速度会变成高速，有可能无法平滑地拍摄被摄体的动作。通过设定为其他曝光模式并调整光圈和快门速度，有可能拍摄出更加平滑的影像。
- 可以在ISO200至25600的范围内选择拍摄动态影像时的ISO感光度。如果在设定值小于ISO200的状态下开始拍摄动态影像，会切换成ISO200。动态影像拍摄结束后，会恢复原来的设定值。

- 在设定了 [多帧降噪] 时，ISO感光度会暂时变成 [ISO AUTO]。
- 拍摄动态影像时，无法设定 [照片效果] 的 [柔焦]、[HDR绘画]、[丰富色调黑白]、[微缩景观]、[水彩画] 和 [插图]。开始拍摄动态影像后，暂时变成 [关]。

关于动态影像的记录格式

本相机兼容“XAVC S”。

何谓XAVC S

将高分辨率的影像以MPEG-4 AVC/H.264进行高压缩，并以MP4文件格式进行记录的格式。可将数据容量控制在一定水平内，与此同时实现高画质。

XAVC S/AVCHD记录格式及其特点

	XAVC S	AVCHD
比特率	约50 Mbps	约28 Mbps*
特点	与AVCHD相比信息量较多，因此可以记录更加清晰的影像。	与电脑以外的存储设备的兼容性优越。

- 比特率是一定时间内的记录数据量。





* 最大

改变动态影像的设置并拍摄

通过改变光圈和快门速度等设置，可以随心所欲地拍摄动态影像。

1 将模式旋钮设定为 （动态影像）。



2 MENU按钮 → （拍摄设置）→ [动态影像]
→ 选择所需设置。

 (程序自动)	本相机自动设定曝光（快门速度和光圈），其他设置可以自己调整，设定的值会被保留。
 (光圈优先)	通过调整光圈，可改变对焦范围和背景的虚化程度进行拍摄。
 (快门优先)	通过手动调整快门速度，可改变移动物体的表现进行拍摄。
 (手动曝光)	用前/后转盘手动设定曝光（快门速度和光圈）。

关于自动低速快门

[自动低速快门] 设定为 [开] 时，对较暗的部分也可以抑制噪点进行拍摄。

设定为 [关] 时，虽然较暗部分的影像较设定为 [开] 时暗，但被摄体的模糊较少，能够更加平滑地拍摄动作。

MENU按钮 → （拍摄设置）→ [自动低速快门]
→ 选择所需模式。

注意

- [自动低速快门] 只在照相模式为自动、“P”或“A”且ISO感光度为 [ISO AUTO] 时有效。

关于Super 35mm拍摄

如果将 [APS-C画幅拍摄] 设定为 [开]，就能够以Super 35mm视角进行拍摄（第220页）。

文件格式

MENU按钮 →  (拍摄设置) → [文件格式]
→ 选择所需模式。

XAVC S	记录XAVC S标准的25p/50p动态影像。兼容高比特率的文件格式。 音频：LPCM
AVCHD	记录AVCHD标准的50i/25p/50p动态影像。适于高清电视机的文件格式。使用软件PlayMemories Home可以制作Blu-ray Disc、AVCHD光盘或DVD-Video光盘。 音频：Dolby Digital
MP4	记录MP4 (AVC) 动态影像。适于WEB上传和添加到电子邮件的文件格式。 音频：AAC

注意

- 将 [记录文件格式] 设定为 [XAVC S] 进行拍摄时，需要 64 GB 或以上的 SDXC 存储卡（级别 10 或以上）（第 67 页）。
- 即使使用软件 PlayMemories Home，也无法从 [记录文件格式] 设定为 [XAVC S] 或 [MP4] 拍摄的动态影像制作光盘。

记录设置

比特率越高，影像质量越好。

MENU 按钮 →  (拍摄设置) → [记录设置]
→ 选择所需设置。

[记录文件格式] 为 [XAVC S] 时

记录设置	比特率	说明
50p 50M	约 50 Mbps*2	以 1920×1080 (50p) 尺寸的高画质拍摄。
25p 50M	约 50 Mbps*2	以 1920×1080 (25p) 尺寸的高画质拍摄。

[■文件格式] 为 [AVCHD] 时

记录设置	比特率	说明
50i 24M (FX)	约24 Mbps* ¹	以1920×1080 (50i) 尺寸的高画质拍摄。
50i 17M (FH)	约17 Mbps* ²	以1920×1080 (50i) 尺寸的标准画质拍摄。
50p 28M (PS)	约28 Mbps* ¹	以1920×1080 (50p) 尺寸的最高画质拍摄。
25p 24M (FX)	约24 Mbps* ¹	以1920×1080 (25p) 尺寸的高画质拍摄。能够以电影般的气氛记录。
25p 17M (FH)	约17 Mbps* ²	以1920×1080 (25p) 尺寸的标准画质拍摄。能够以电影般的气氛记录。

[■文件格式] 为 [MP4] 时

记录设置	比特率	说明
1440×1080 12M	约12 Mbps* ²	以1440×1080尺寸拍摄。
VGA 3M	约3 Mbps* ²	以VGA尺寸拍摄。

*¹ 最大*² 平均

注意

- 对于 [记录设置] 设定为 [50p 28M (PS)]、[50i 24M (FX)] 或 [25p 24M (FX)] 拍摄的动态影像，在用 PlayMemories Home 创建 AVCHD 格式光盘时会进行转换，无法以原始影像质量创建光盘。转换画质需要花费时间。如果想要以原始影像质量保存，请保存在 Blu-ray Disc 上。
- 如果想要在电视机上观看 50p 和 25p 的动态影像，需要对应 50p 和 25p 的电视机。如果使用不对应的电视机，将以 50i 输出。

双摄录制

可与 XAVC S 动态影像或 AVCHD 动态影像同时记录 MP4 动态影像。

MENU 按钮 →  (拍摄设置) → [双摄录制] → 选择所需设置。

开	与 XAVC S 动态影像或 AVCHD 动态影像同时记录 MP4 动态影像。
关	不使用双摄录制功能。

注意

- 当 XAVC S 动态影像的 [记录设置] 设定为 [50p]，AVCHD 动态影像的 [记录设置] 设定为 [50p]，或 [文件格式] 设定为 [MP4] 时，[双摄录制] 功能设定为 [关]。
- 播放动态影像时，如果在 [观看模式] 中选择 [日期视窗]，会并列显示 XAVC S 动态影像和 MP4 动态影像、AVCHD 动态影像和 MP4 动态影像。

录音音量

可以一边观看电平表，一边调整录音电平。

MENU按钮 → **📷 (拍摄设置)** → **[录音音量]** → 用控制拨轮上的◀/▶选择所需等级。

+方向：录音电平升高。

-方向：录音电平降低。

复位：将录音电平恢复为默认值。

拍摄技巧

- 录制声音较大的动态影像时，设定较低的录音电平可以记录具有临场感的音频。录制声音较小的动态影像时，设定较高的录音电平可以记录容易听取的音频。

注意

- 与录音电平的设定值无关，限幅器始终工作。
- [录音音量] 只在照相模式为[动态影像]时可以选择。
- 录音电平的调整对内置麦克风和🎤（麦克风）接口输入有效。

音频等级显示

选择是否在画面上显示音频电平。

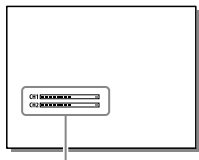

音频电平

MENU按钮 → ⚙️ (自定义设置) →
[音频等级显示] → 选择所需设置。

注意

- 在下列情况下不显示音频电平。
 - [录音] 为 [关] 时
 - 屏幕显示为 [无显示信息] 时
- 请将照相模式设定为 [动态影像]。只在动态影像时可在记录前显示音频电平。

用耳机确认音频输出

1 将耳机连接到🎧 (耳机) 接口。



2 将模式旋钮设定为🎥 (动态影像)。
可以确认动态影像拍摄时和播放时的声音。

音频输出时刻

可以设定音频监控过程中的回声对策和HDMI输出时的视频和音频间偏差的对策。

MENU按钮 → 📷 (拍摄设置) →
[音频输出时刻] → 选择所需设置。

实况转播	无延迟地输出声音。音频监控时，如果声音的偏差较明显，可选择此项。
唇音同步	与视频同步输出声音。可防止视频与音频的偏差导致的不协调。

关于录音

拍摄动态影像期间相机或镜头工作的声音和操作音等可能会被记录。可以设定为不录音。

MENU按钮 →  (拍摄设置) → [录音] → 选择 [关]。

要减少风噪声时

通过除去来自内置麦克风的输入声音的低音域，可以减少风噪声。

MENU按钮 →  (拍摄设置) → [减少风噪声] → 选择 [开]。

注意

- 如果将 [减少风噪声] 设定为 [开]，低音部分的一部分有可能也被减少。没有风噪声时，请设定为 [关]。
- 使用另售的麦克风时，[减少风噪声] 没有效果。

以预先设定的影像质量拍摄 (图片配置文件)

何谓图片配置文件

可以改变拍摄影像的颜色和色调等设置。

改变图片配置文件的内容

通过调节 [伽玛] 或 [详细信息] 等，可以创建喜爱的画质设置。

设定时，请将本相机与电视机或显示屏连接，一边确认影像一边进行调节。

1 MENU按钮 →  (拍摄设置) →

[图片配置文件] → 选择想要改变的配置文件。

2 按控制拨轮上的▶，移动到项目列表。

3 用▲/▼选择想要改变的项目。

4 用▲/▼选择所需设定值，然后按中央的●。

注意

- 由于动态影像和静止影像的设定值共通，改变照相模式时请调节设定值。
- 以“拍摄时的设置”显现RAW影像时，不反映下列设置。
 - 黑色等级
 - 黑伽玛
 - 膝点
 - 色彩浓度

使用图片配置文件的预设

本相机在 [PP1] 至 [PP7] 中预先注册有适合不同拍摄条件的动态影像用设定值。

MENU按钮 →  (拍摄设置) → [图片配置文件] → 选择所需设置。

PP1	采用 [Movie] 伽玛的设定例
PP2	采用 [Still] 伽玛的设定例
PP3	采用 [ITU709] 伽玛的自然色调的设定例
PP4	忠实于ITU709标准的色调的设定例
PP5	采用 [Cine1] 伽玛的设定例
PP6	采用 [Cine2] 伽玛的设定例
PP7	采用 [S-Log2] 伽玛的设定例

图片配置文件的项目列表

黑色等级	-15至+15		
伽玛	Movie/Still/Cine1/Cine2/Cine3/ Cine4/ITU709/ITU709(800%)/S-Log2		
黑伽玛	范围	宽/中/窄	
	等级	-7至+7	
膝点	模式	自动/手动	
	自动设定	最大点	90%至100%
		灵敏度	高/中/低
	手动设定	点	75%至105%
斜率		-5至+5	
色彩模式	Movie/Still/Cinema/Pro/ITU709矩阵/ 黑白/S-Gamut		
饱和度	-32至+32		
色彩相位	-7至+7		

色彩浓度	R	-7至+7	
	G	-7至+7	
	B	-7至+7	
	C	-7至+7	
	M	-7至+7	
	Y	-7至+7	
详细信息	等级	-7至+7	
	调整	模式	自动/手动
		V/H平衡	-2至+2
		B/W平衡	类型1至类型5
		限制	0至7
		Crispning	0至7
		高亮细节	0至4
复制			
复位			

关于图片配置文件的项目

黑色等级 设定黑电平。（-15至+15）

伽玛 选择伽玛曲线。

Movie: 动态影像用的标准伽玛曲线

Still: 静止影像用的标准伽玛曲线

Cine1: 使得暗部的对比度平稳，并且亮部的层次变化清晰，营造气氛平静的影像（相当于HG4609G33）。

- Cine2:** 可获得与 [Cine1] 基本相同的效果，想要通过编辑等在100%的范围内处理视频信号时，选择该项（相当于HG4600G30）。
- Cine3:** 与 [Cine1] 和 [Cine2] 相比更加增强亮部和暗部的对比度，并且使得黑色侧的层次变化清晰。
- Cine4:** 与 [Cine3] 相比更加增强暗部的对比度。与 [Movie] 相比暗部的对比度较弱，亮部的对比度较强。
- ITU709:** 相当于ITU709的伽玛曲线。
- ITU709(800%):** 以 [S-Log2] 拍摄为前提的场景确认用伽玛曲线
- S-Log2:** [S-Log2] 的伽玛曲线。以拍摄后的影像处理为前提的设置。

注意

- 如果改变 [伽玛]，可设定的ISO范围会发生变化。
- 取决于伽玛设置，较暗部分的色彩噪点可能会较为明显，但通过将镜头补偿设定为 [关]，可能会有所改善。
- 使用S-Log2伽玛时，与其他伽玛相比，噪点容易变得明显。如果对拍摄后经过影像处理后的效果仍然不满意，通过较为明亮地拍摄有可能会减轻噪点。但是，较为明亮地拍摄时，动态范围会相应地变窄。使用S-Log2时，强烈建议您通过预先测试确认画质。
- 设定为 [ITU709(800%)] 或 [S-Log2] 时，白平衡的自定义设置有可能出错。这时请将曝光调亮一次，然后实施自定义设置。
- 如果设定为 [ITU709(800%)] 或 [S-Log2]，[黑色等级] 的设置会变为无效。

黑伽玛 进行低亮度伽玛校正。

范围：选择校正范围。（宽/中/窄）

等级：设定校正的强度。（-7（黑压缩最大）至+7（黑伸展最大））

膝点 为了将被摄体的高亮度部分的信号容纳在相机的动态范围内并防止曝光过度，设定压缩视频信号的点和斜率。

在 [伽玛] 中选择了 [Cine1]、[Cine2]、[Cine3]、[Cine4]、[Still] [S-Log2] 或 [ITU709(800%)] 时，如果将 [模式] 设定为 [自动]，则 [膝点] 变成 [关]。如果将 [模式] 设定为 [手动]，则可以使用 [膝点] 的功能。

模式：选择自动/手动设定。

[自动]：自动设定膝点和膝点斜率。

[手动]：手动设定膝点和膝点斜率。

自动设定：选择 [自动] 时的设置。

[最大点]：设定膝点的最大值。（90%至100%）

[灵敏度]：设定灵敏度。（高/中/低）

手动设定：选择 [手动] 时的设置。

[点]：设定膝点。（75%至105%）

[斜率]：设定膝点斜率的斜度。（-5（斜度较小）至+5（斜度较大））

注意

- 在 [手动设定] 中如果将 [斜率] 设为+5，则 [膝点] 变成 [关]。

色彩模式 改变颜色的特性。

Movie: 适合 [伽玛] 为 [Movie] 时的色调。

Still: 适合 [伽玛] 为 [Still] 时的色调。

Cinema: 适合 [伽玛] 为 [Cine1] 时的色调。

Pro: 接近Sony专业摄像机标准画质的色调（与ITU709伽玛组合时）。

ITU709矩阵: 忠实于ITU709标准的色调（与ITU709伽玛组合时）。

黑白: 将饱和度设为0，以黑白拍摄。

S-Gamut: 在 [伽玛] 为 [S-Log2] 时使用的，以拍摄后影像处理为前提的设置。

注意

- S-Gamut是Sony特有的具有可与胶片相机相媲美的宽色域的色彩空间，本相机的S-Gamut设置并不支持S-Gamut的所有色域，而是用来再现相当于S-Gamut的色彩的设置。

饱和度 设定色彩的鲜艳程度。（-32至+32）

色彩相位 设定色调。（-7至+7）

色彩浓度 改变各色调的亮度。颜色越深效果越明显，对于没有颜色的被摄体没有效果。如果向+方向调整将会变暗，颜色显得较深。如果向-方向调整将会变亮，颜色显得较浅。将 [色彩模式] 设定为 [黑白] 时也有效。

R (红): -7至+7

G (绿): -7至+7

B (蓝): -7至+7

C (青): -7至+7

M (品红): -7至+7

Y (黄): -7至+7

详细信息 设定 [详细信息] 。

等级：设定 [详细信息] 的强度。（-7至+7）

调整：手动选择以下设定值。

[模式]：选择自动/手动设置。（自动（进行自动优化）/手动（进行手动详细设置））

[V/H平衡]：设定垂直（V）DETAIL/水平（H）DETAIL的平衡。（-2（垂直（V）较强）至+2（水平（H）较强））

[B/W平衡]：选择下方（B）DETAIL/上方（W）DETAIL的平衡。（类型1（下方（B）较强）至类型5（上方（W）较强））

[限制]：设定 [详细信息] 的限制等级。（0（限制等级较低（容易受限制））至7（限制等级较高（不容易受限制）））

[Crispning]：设定勾边清晰化等级。（0（勾边清晰化等级较低）至7（勾边清晰化等级较高））

[高亮细节]：设定高亮度部分的 [详细信息] 等级。（0至4）

复制 将设置复制到其他图片配置文件号码。

复位 将图片配置文件复原为默认设置。

要将图片配置文件复制到其他图片配置文件号码时

可将设置复制到其他图片配置文件号码。

MENU按钮 →  (拍摄设置) → [图片配置文件] → 选择 [复制]。

要复原为默认设置时

可以取消每个图片配置文件号码的设置。无法一次性取消所有设置。

MENU按钮 →  (拍摄设置) → [图片配置文件] → 选择 [复位]。

设定时间码(TC/UB设置)

可将时间码(TC)和用户比特(UB)作为影像随附的数据记录。

MENU按钮 →  (设置) → [TC/UB设置] → 选择想要改变的设定值。

TC/UB显示设置	设定计数器、时间码和用户比特的显示。
TC Preset	设定时间码。
UB Preset	设定用户比特。
TC Format	选择时间码的记录方式。
TC Run	选择时间码的递增方法。
TC Make	选择将时间码记录到记录媒体的方法。
UB Time Rec	选择将/不将时间作为用户比特码记录。

要设定时间码时

1 MENU按钮 →  (设置) → [TC/UB设置] → 选择 [TC Preset]，然后按控制拨轮中央的●。

2 转动控制拨轮，选择最开始的2位数值。

选择 [50i] 时：00:00:00:00至23:59:59:24

3 与步骤2相同，选择其他位的数值，然后按中央的●。

要重设时间码时

使用另售的红外线遥控器 (RMT-845) 可以进行时间码复位。要购买时，请与Sony服务中心联系。

注意

- RMT-845只能进行以下设置操作。无法进行其他操作。
 - 时间码的重设
 - 录制开始停止

要设定用户比特时

1 MENU按钮 →  (设置) → [TC/UB设置] → 选择 [UB Preset]，然后按控制拨轮中央的●。

2 转动控制拨轮，选择最开始的2位数值。

3 与步骤2相同，选择其他位的数值，然后按中央的●。

要重设用户比特时

在“要设定用户比特时”的步骤2中选择 [复位]，重设用户比特 (00 00 00 00)。

TC Format

DF	以丢帧*方式记录时间码。
NDF	以非丢帧方式记录时间码。

* 将以30帧为1秒处理时间码，但实际的NTSC影像信号的帧频率为约29.97帧/秒，因此长时间记录的过程中实际时间与时间码会产生差异。可通过丢帧校正这一差异，使得时间码与实际时间变为等同。丢帧是除每个第10分钟外，对每分钟最开始的2帧进行丢掉处理。不进行此种校正的处理称为非丢帧。

注意

- 以1080/24p记录时，固定为 [NDF]。

TC Run

选择时间码的递增。

Rec Run	只在记录期间时间码递增。 接续最后记录的影像上的时间码进行记录。
Free Run	与本相机的操作无关，时间码连续递增。

注意

- 即使以 [Rec Run] 模式递增，以下情况下时间码也有可能不连续。
 - 切换了文件格式时
 - 取出记录媒体时

TC Make

Preset	将新设定的时间码记录在记录媒体上。
Regenerate	读取记录媒体上最后记录的时间码，然后接续该值进行记录。与 [TC Run] 的设置无关，时间码以 [Rec Run] 模式递增。

使用播放时的功能

切换静止影像和动态影像（观看模式）

选择播放方法。

MENU按钮 → （播放） → [观看模式] → 选择所需模式。

日期视窗	按日期显示所拍摄的影像。
文件夹视窗 （静态影像）	只显示各文件夹的静态影像。
文件夹视窗 （MP4）	只显示各文件夹的动态影像（MP4）。
AVCHD视窗	只显示AVCHD动态影像。
XAVC S视窗	只显示XAVC S动态影像。

放大后观看

在静态影像播放期间，可以放大影像的一部分。可以在想要确认照片的对焦状况等时使用。

- 1 显示想要放大的影像，
然后按 \oplus 按钮。

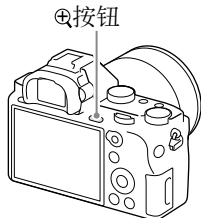

2 转动控制拨轮放大为想要的大小。

- 如果转动前/后转盘，可以保持相同放大倍率切换前后影像。以相同构图拍摄了多张影像时，可以比较合焦的状况。

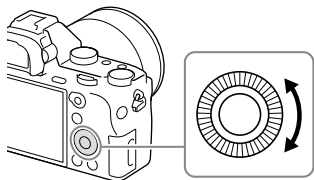

3 用控制拨轮的▲/▼/◀/▶选择要放大显示的位置。

要结束放大播放时

按MENU按钮或控制拨轮中央的●，就会返回放大前的影像。

以影像索引观看

播放时，可以同时显示多张影像。

1 按按钮。

变成影像索引画面。

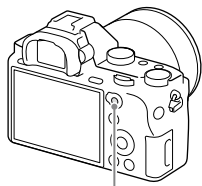

按钮

2 按控制拨轮上

▲/▼/◀/▶或转动控制拨轮，选择影像。

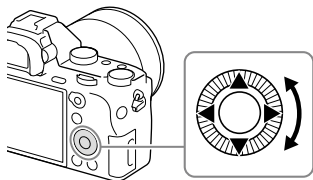

要返回单幅影像屏幕显示时

在选中想要显示的影像的状态下，按控制拨轮中央的●。

要切换显示张数时

可以改变影像索引画面上显示的张数。

MENU按钮 →  (播放) → [影像索引] → 选择所需设置。

要改变播放显示时

用控制拨轮选择左侧的条，用▲/▼可显示前一页/后一页。此外，选择左侧的条并按控制拨轮中央的●时，会变成日历画面或文件夹选择画面，可以选择日期或文件夹。还可以选择图标切换观看模式（第197页）。



旋转

1 显示想要旋转的影像，按MENU按钮 →
▢ (播放) → 选择 [旋转]。

2 按控制拨轮中央的●。

影像向左旋转。要继续旋转影像时，请重复步骤2的操作。

- 旋转后的影像在本相机的电源关闭后，仍然保持被旋转的状态。

要返回普通播放画面时

按MENU按钮。

注意

- 无法旋转动态影像。
- 在使用PlayMemories Home时，导入电脑的影像以正确旋转后的状态显示。取决于使用的软件，有可能以未旋转的状态显示影像。

幻灯片播放

MENU按钮 → ▢ (播放) → [幻灯片播放] →
选择 [确定]。

按顺序显示拍摄的影像。显示完全部影像后，自动结束。

- 在幻灯片播放期间，按控制拨轮上的◀/▶可以显示上一张/下一张影像。
- 无法暂时停止。

要在中途退出时

按MENU按钮。

要改变切换影像的间隔时

MENU按钮 →  (播放) → [幻灯片播放] → [间隔] → 选择所需秒数。

要重复播放时

MENU按钮 →  (播放) → [幻灯片播放] → [重复] → 选择 [开]。

显示旋转

可以设定播放影像时的朝向。

MENU按钮 →  (播放) → [显示旋转] → 选择所需设置。

自动	如果旋转本相机，本相机会判断横竖，所播放的影像会自动旋转。
手动	纵向显示以纵向位置拍摄的影像。此外用旋转功能设定了显示方向时，以该方向显示。
关	始终横向显示记录的影像。

保护影像

保护影像以防止误删除。

1 MENU按钮 →  (播放) → [保护] → 选择 [多个影像]。

2 用控制拨轮上的◀/▶选择想要保护的影像，然后按中央的●。

复选框中出现✓标记。

- 要取消时，再按一次中央的●。



3 需要保护其他影像时，重复步骤2的操作。

- 如果选择日期或文件夹的复选框，还可以选择日期或文件夹内的所有影像。

4 按MENU按钮。

5 用▲/▼选择 [确定]，然后按中央的●。

要一次性取消影像的保护时

可以对显示的各文件夹或各日期一次性取消影像的保护。

MENU按钮 →  (播放) → [保护] → 选择 [取消该文件夹内全部保护] 或 [取消该日期的全部保护]。

注意

- 根据 [观看模式] 设置的不同，显示的项目不同。

指定打印

选择影像

用您自己的打印机或委托打印店打印所拍摄的静态影像时，可以预先指定要打印的影像。

有关指定方法，请参阅下列步骤。

DPOF设置在打印后也会保留。打印结束后，建议取消该设置。

1 MENU按钮 →  (播放) → [指定打印] → 选择 [多个影像]。

2 用控制拨轮上的◀/▶选择影像，然后按中央的●。

复选框中出现✓标记。

- 要取消时，再按一次中央的●。
-

3 需要打印其他影像时，重复步骤2的操作。

- 如果选择日期或文件夹的复选框，还可以选择日期或文件夹内的所有影像。
-

4 按MENU按钮。

5 用▲/▼选择 [确定] ，然后按中央的●。

注意

- 对RAW影像无法设定DPOF设置。
- 无法指定打印张数。

叠加日期

打印时，可以在打印机上设定叠加日期。根据所使用打印机的不同，叠加日期的位置（影像内/影像外和尺寸等）会有所不同。

MENU按钮 → （播放） → [指定打印] → [打印设置] → [日期打印] → [开] → 选择 [确定]。

注意

- 根据打印机的不同，有可能不对应日期打印功能。

删除影像

可以选择不需要的影像进行删除或一次性删除影像。影像一旦被删除，则无法复原。请预先确认是否可以删除。

注意

- 无法删除受保护的影像。

删除多个影像

1 MENU按钮 →  (播放) → [删除] → 选择 [多个影像]。

2 用控制拨轮选择想要删除的影像，然后按中央的



复选框中出现 ✓ 标记。

- 要取消时，再按一次中央的●。



总计张数

3 需要删除其他影像时，重复步骤2的操作。

- 如果选择日期或文件夹的复选框，还可以选择日期或文件夹内的所有影像。

4 按MENU按钮。

5 用控制拨轮上的▲/▼选择 [确定]，然后按中央的●。

一次性删除影像

删除所显示的文件夹视窗内或日期内的所有影像。

1 MENU按钮 →  (播放) → [删除] → 选择 [该文件夹内的全部影像] 或 [该日期的全部影像]。

2 用控制拨轮上的▲/▼选择 [确定]，然后按中央的●。

要显示所需文件夹或日期时

在播放时按显示索引画面，用控制拨轮选择左侧的条，然后用▲/▼选择所需文件夹或日期。

注意

- 根据 [观看模式] 设置的不同，显示的项目不同。

连接到电视机或显示屏

用电视机观看本相机的影像时，需要HDMI电缆（另售）和设有HDMI接口的高清电视机。

- 1 在电源关闭的状态下，连接本相机和电视机。

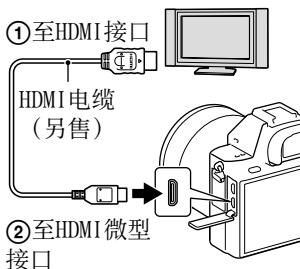

- 2 打开电视机的电源，切换输入。

- 还请确认电视机的使用说明书。

- 3 打开本相机的电源。

所拍摄的影像将会显示在电视机上。

用控制拨轮的◀/▶选择影像。

- 本相机的屏幕不会点亮。
- 如果没有变成播放画面，请按▶按钮。

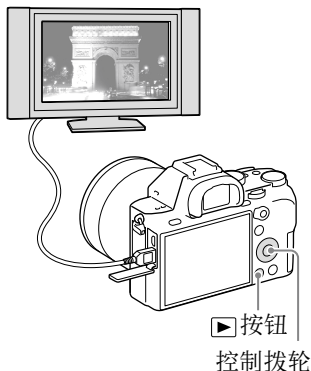



注意

- 建议使用带HDMI标识的或Sony制造的HDMI电缆。
- 请使用一侧适合本相机的HDMI微型接口，另一侧适合电视机的接口类型的HDMI电缆。
- 如果电视机上显示的画面不正确，请参照连接的电视机，将  (设置) 的 [HDMI设置] → [HDMI分辨率] 设定为 [1080p] 或 [1080i]。
- 在某些设备上有可能不正常工作。
- 请勿将本相机的输出接口和所连接设备的输出接口相连。这可能导致故障。

HDMI 设置

进行有关HDMI的设定。

MENU按钮 →  (设置) → [HDMI设置] → 选择所需设置。

HDMI分辨率	选择由HDMI接口向电视机输出的分辨率。
HDMI信息显示	设定连接兼容HDMI的电视机时，是否在电视机上显示信息。
 TC输出	设定是否利用HDMI向其他专业设备输出时间码。
 REC控制	可以在兼容录制控制功能的录像机上使用。
HDMI控制	设定连接“BRAVIA™” Sync兼容电视机时，是否使用电视机遥控器进行操作。

注意

- [TC输出] 为 [开] 时，有可能无法向电视机或录像设备正常输出影像。这时请将 [TC输出] 设定为 [关] 进行使用。
- 用录像机录制HDMI输出的动态影像时，如果将 [音频输出时刻] 设定为 [唇音同步]，将以视频和音频同步的状态进行录制。



TC输出

将时间码信息添加在HDMI输出信号中。不是作为显示在画面上的影像，而是作为数字数据传输，所连接的设备通过参照该数据，可以获知时间数据。

MENU按钮 →  (设置) → [HDMI设置] → [TC输出] → 选择 [开]。

REC控制

如果连接本相机和外接录像机，通过本相机的操作可以控制外接录像机的录制开始/停止。

开		可以向外接录像机输出录制指令的状态
		正在向外接录像机输出录制指令的状态
关	不通过本相机的操作进行录制。	

注意

- TC输出为 [关] 时，REC控制变成 [关]。
- 即使显示 ，如果外接录像机处于无法录制的状态（例如媒体没有剩余容量、电池剩余电量较少或没有与外接录像机正确连接），外接录像机也有可能无法正常进行录制。用外接录像机进行录制时，请确认外接录像机能够正常进行录制。

“BRAVIA™” Sync

用HDMI电缆连接本相机和对应“BRAVIA” Sync的电视机，就可以用电视机的遥控器进行操作。

1 连接对应“BRAVIA” Sync的电视机和本相机 (第207页)。

电视机的输入自动切换，显示本相机的影像。

2 按遥控器的“同步菜单 (SYNC MENU)”按钮。

3 用遥控器的按钮操作。

注意

- 用HDMI电缆连接本相机和电视机时，可操作的项目受到限制。
- 可在对应“BRAVIA” Sync (对应同步菜单 (SYNC MENU)) 的电视机上使用。此外，根据您使用的电视机的不同，同步菜单 (SYNC MENU) 的操作方法会有所不同。有关详细说明，请参阅电视机的使用说明书。
- 与其他公司的电视机进行HDMI连接时，如果操作电视机的遥控器时本相机有意外的反应，请将 (设置) 的 [HDMI设置] → [HDMI控制] 设定为 [关]。

4K静态影像播放

将静止影像以4K分辨率输出到支持4K的电视机。

1 用HDMI电缆连接本相机和4K电视机 (第207页)。

2 MENU按钮 → (播放) → [4K静态影像播放] → 选择 [确定]。

注意

- 只能在支持4K的电视机上使用。有关详细说明，请参阅随电视机附带的使用说明书。

改变相机的设定

无镜头时释放快门

将本相机安装到天文望远镜等时，设定为未安装镜头的状态下也能释放快门。

MENU按钮 → **⚙ (自定义设置)** →
[无镜头时释放快门] → 选择 **[允许]**。

注意

- 使用天文望远镜等不具备镜头接点的镜头时，无法正确地进行测光。请查看拍摄结果，手动调整曝光。

自动检视

拍摄后，可立即确认所拍摄的影像。可以改变其显示时间。

MENU按钮 → **⚙ (自定义设置)** → **[自动检视]**
→ 选择所需设置。

注意

- 自动检视时，有可能首先显示 **[失真补偿]** 等的影像处理前的影像后，再显示处理后的影像。

网格线

设定用于辅助构图的网格线显示。

MENU按钮 → **⚙ (自定义设置)** → **[网格线]** →
选择所需设置。

标记设置

标记显示

开	显示标记。 标记不被记录在记录媒体上。
关	不显示标记。

标记设置

中央	关	不显示中央标记。
	开	在画面中心显示标记。
式样	关	不显示纵横比。
	4:3、13:9、 14:9、15:9、 1.66:1、 1.85:1、 2.35:1	在纵横比位置显示标记。
安全框	关	不显示安全区。
	80%、90%	选择可以用一般家庭用电视机接收的影像范围并显示标记。
引导框	关	不显示引导框。
	开	显示引导框。 可以确认被摄体是否水平/ 垂直。

注意

- 在 [放大对焦] 或 [MF帮助] 中无法显示标记。
- 标记显示只能在液晶画面上显示（无法输出到外部）。
- 可以同时显示所有标记。
- 如果将被摄体放在 [引导框] 的交叉点，将获得均衡的构图。

自定义键设置

还可以为控制拨轮/自定义按钮1/自定义按钮2/
自定义按钮3/自定义按钮4/中央按钮功能/左按钮功能/
右按钮功能/下按钮/AEL按钮功能/AF/MF按钮/
对焦保持按钮*分配其他功能。

* 设定镜头的对焦保持按钮的功能。

MENU按钮 → **⚙️ (自定义设置)** → **[自定义键设置]**
→ **所需键** → **选择所需设置。**

关于可分配的功能

标准 ¹⁾	拍摄模式	闪光模式
闪光补偿	对焦模式	对焦区域
对焦设置	曝光补偿	ISO
测光模式	白平衡模式	DR0/自动HDR
创意风格	照片效果	图片配置文件
笑脸/人脸检测	 美肤效果	 自动构图
SteadyShot	SteadyShot调整	SteadyS. 焦距
录音音量	 影像尺寸	 纵横比
 影像质量	相机内功能介绍 ³⁾	存储
AE锁定保持 ²⁾	AE锁定切换	<input type="checkbox"/> AE锁定保持 ²⁾
<input checked="" type="checkbox"/> AE锁定切换	FEL锁定保持 ²⁾	FEL锁定切换
FEL锁定/AEL保持 ²⁾	FEL锁定/AEL切换	AF/MF控制保持 ²⁾
AF/MF控制切换	中央锁定AF	眼控AF ²⁾
AF开启 ²⁾	对焦保持 ²⁾	光圈预览 ²⁾
拍摄结果预览 ²⁾	变焦	放大对焦
关闭显示屏	斑马线	网格线
 选择标记显示	音频等级显示	峰值水平
峰值色彩	发送到智能手机	下载应用程序
应用程序列表	显示屏亮度	TC/UB显示切换
未设定		

1) 只能为中央按钮功能设定。

2) 无法为左按钮功能/右按钮功能/下按钮设定。

3) 无法为中央按钮功能/左按钮功能/右按钮功能/下按钮设定。

可以为控制拨轮设定以下功能。
ISO/白平衡模式/创意风格/照片效果/未设定

只能用自定义键设定的功能

标准	<p>根据 [对焦区域] 和 [中央锁定AF] 设置的不同，按下按钮时可进行的操作会发生变化。</p> <ul style="list-style-type: none"> • [对焦区域] 为 [区] 或 [自由点] 时如果按下按钮，可以改变对焦区域的位置。 • [对焦区域] 为 [广域] 或 [中间]，[中央锁定AF] 为 [开] 时如果按下按钮，[中央锁定AF] 会启动。 • [对焦区域] 为 [广域] 或 [中间]，[对焦模式] 为 [手动对焦] 以外，[中央锁定AF] 为 [关] 时按下按钮期间会进行AF。
AE锁定保持	按下按钮期间，进行AE锁定。
AE锁定切换	按下按钮时，进行AE锁定。再次按下会解除锁定。
<input checked="" type="checkbox"/> AE锁定保持	第126页
<input checked="" type="checkbox"/> AE锁定切换	第126页
FEL锁定保持	第143页
FEL锁定切换	第142页
FEL锁定/AEL保持	第143页
FEL锁定/AEL切换	第143页
AF/MF控制保持	第120页

AF/MF控制切换	第120页
AF开启	第113页
对焦保持	按下按钮期间，固定对焦进行拍摄。
光圈预览	按下按钮期间，可以确认反映了拍摄时的光圈的影像。
拍摄结果预览	按下按钮期间，可以确认反映了拍摄时的光圈/快门/DRO效果的影像。
关闭显示屏	按一次可将显示屏变成黑画面。再按一次可解除黑画面。
下载应用程序	第233页
应用程序列表	第237页
相机内功能介绍	第61页
眼控AF	第122页

电子前帘快门

如果使用电子前帘快门，能够以较短的释放时滞进行拍摄。

MENU按钮 → **⚙️ (自定义设置)** →
[电子前帘快门] → **选择所需设置。**

注意

- 安装大口径镜头并以高速快门速度拍摄时，取决于被摄体或拍摄环境，可能会欠缺模糊影像。这时请设定为 [关] 使用。
- 使用Minolta/Konica Minolta制镜头时请设定为 [关]。
- 以高速快门速度拍摄时，取决于拍摄条件，画面的亮度可能会不均匀。这时请设定为 [关] 使用。

显示屏亮度

将显示屏的亮度自动调节成您喜爱的亮度。

MENU按钮 →  (设置) → [显示屏亮度] → 选择所需设置。

注意

- 在室内时设定为 [晴朗天气] 会太亮，因此请设定为 [手动]。

取景器亮度

本相机可根据被摄体的亮度自动调节取景器的亮度。还可以手动变更亮度。

MENU按钮 →  (设置) → [取景器亮度] → [手动] → 选择所需设置。

显示质量

设定影像的显示质量。

MENU按钮 →  (设置) → [显示质量] → 选择所需设置。

注意

- 如果设定为 [高]，会较设定为 [标准] 时消耗更多电池电量。

自动关机开始时间

可以设定没有操作时到进入自动关机（节电）模式为止的时间，防止电池的消耗。即使在自动关机模式中，如果进行半按快门按钮等操作，便能够恢复拍摄。

MENU按钮 → （设置） → [自动关机开始时间] → 选择所需设置。

注意

- 连接电视机时/遥控模式时不会进入自动关机模式。

FINDER/MONITOR

可将显示屏显示和取景器显示的自动切换设为无效，固定为显示屏显示或取景器显示。

MENU按钮 → （自定义设置） → [FINDER/MONITOR] → 选择 [取景器] 或 [显示屏]。

APS-C画幅拍摄

本相机对应35mm全尺寸，也可以进行APS-C尺寸的拍摄。设定为 [开] 时，无论使用哪个镜头都将以APS-C尺寸记录。

MENU按钮 → **⚙ (自定义设置)** →
[APS-C画幅拍摄] → **选择所需设置。**

注意

- 安装有APS-C用镜头，并将 [APS-C画幅拍摄] 设定为 [关] 时，有可能无法进行理想的拍摄。
- 将 [APS-C画幅拍摄] 设定为 [开] 时，将变成与使用APS-C尺寸的影像传感器拍摄时相同的视角。

设定镜头校正

自动补偿镜头的周边阴影、色差和失真（仅限于对应自动补偿的镜头）。有关对应自动补偿的镜头，请访问您所在地区的Sony网站，或向您的Sony经销商、当地授权的Sony服务机构咨询。

镜头补偿：阴影

由于所使用的镜头而导致画面的外围部分较暗时，自动补偿光量。

默认设置设定为 [自动]。

MENU按钮 →  (自定义设置) → [镜头补偿]
→ [阴影补偿] → 选择所需设置。

镜头补偿：色差

由于所使用的镜头而导致画面外围部分发生偏色时，自动补偿偏色。

默认设置设定为 [自动]。

MENU按钮 →  (自定义设置) → [镜头补偿]
→ [色差补偿] → 选择所需设置。

镜头补偿：失真

由于所使用的镜头而导致画面失真时，自动补偿失真。
默认设置设定为 [关]。

MENU按钮 →  (自定义设置) → [镜头补偿]
→ [失真补偿] → 选择所需设置。

设定记录到存储卡的方法

格式化

如果进行格式化，包括受保护影像和注册信息（M1至M4）在内，所有数据都会被删除且无法复原。

MENU按钮 → （设置）→ [格式化] → 选择 [确定]。

注意

- 格式化期间存取指示灯点亮。存取指示灯点亮期间请勿取出存储卡。
- 请用本相机进行存储卡的格式化。如果用电脑格式化存储卡，根据格式化的形式，存储卡有可能无法使用。
- 根据存储卡的不同，格式化有可能花费数分钟。
- 电池剩余电量低于1%时，无法进行格式化。

文件序号

MENU按钮 → （设置）→ [文件序号] → 选择所需设置。

系列	不重设文件序号，文件序号继续到9999。
复位	在新文件夹中记录文件时，重设文件序号，从0001开始编号。当同一文件夹内有文件存在时，从该文件序号开始继续编号。

注意

- 如果执行 [复位]，文件序号会被重设。

文件夹名

所拍摄的静止影像保存在存储卡中的DCIM文件夹下自动生成的文件夹中。

MENU按钮 →  (设置) → [文件夹名] → 选择所需设置。

标准型	文件夹名为文件夹序号+MSDCF。 例：100MSDCF
日期型	文件夹名为文件夹序号+年月日（公历最后1位，月日4位）。 例：10040405（100文件夹、2014年4月5日）

注意

- MP4动态影像的文件夹名固定为“文件夹序号+ANV01”。

选择REC文件夹

在选择标准型文件夹时如果有2个或以上文件夹存在，可以选择用于保存所拍摄影像的文件夹（REC文件夹）。

MENU按钮 →  (设置) → [选择REC文件夹] → 选择所需文件夹。

注意

- 设定日期型文件夹期间，无法选择REC文件夹。

新文件夹

在存储卡中，创建新文件夹。

创建现有序号+1的文件夹。之后拍摄的影像将记录在新创建的文件夹中。同时创建静态影像用文件夹和MP4动态影像用文件夹。

MENU按钮 →  (设置) → 选择 [新文件夹] 。

注意

- 将在其他相机上使用过的存储卡插入本相机进行拍摄时，有可能会自动创建新文件夹。
- 在1个文件夹序号中最多可以记录4000张影像。超出容量时，有可能会自动创建新文件夹。

修复影像数据库

由于用电脑操作了文件等原因，如果管理影像的数据库文件出现某些异常，则无法播放存储卡内的影像。发生这种情况时，请修复影像数据库。

MENU按钮 →  (设置) → [修复影像数据库]
→ 选择 [确定] 。

注意





- 请使用充足电的电池。如果使用剩余电量少的电池，有可能会损坏数据。

上传设置 (Eye-Fi)

使用市售的Eye-Fi卡，就可以利用上传功能。
本相机的存储卡插槽中插有Eye-Fi卡时，会显示自动上传功能的设定菜单。

MENU按钮 →  (设置) → [上传设置] → 选择 [开]。

通信状态的屏幕显示

	待机中，没有影像发送
	上传待机中
	连接中
	上传中
	发生错误

注意

- 使用Eye-Fi卡之前，请设定无线局域网接入点和传输目的地。有关详细说明，请参阅Eye-Fi卡附带的使用说明书。
- Eye-Fi卡在一些国家或地区有售。
- 有关Eye-Fi卡的详细信息，请直接与Eye-Fi卡的制造商或销售商联系。
- Eye-Fi卡只能在购卡所在的国家或地区使用。使用时请遵守所在国家或地区的法律。
- Eye-Fi卡具有无线局域网功能。在乘坐飞机时等禁止使用的场所，请勿将Eye-Fi卡插入本相机。如果相机内插有Eye-Fi卡，请将[上传设置]设为[关]。当[上传设置]设为[关]时，画面上会显示OFF。
- 首次使用全新的Eye-Fi卡时，请先将卡上记录的Eye-Fi管理器的安装文件复制到电脑，然后再格式化卡。

- 请将固件升级到最新版本后使用Eye-Fi卡。有关升级的详细说明，请参阅Eye-Fi卡附带的使用说明书。
- 上传影像期间，自动关机功能不起作用。
- 如果显示（出错），请取出并重新插入存储卡，或重新接通相机电源。如果仍然显示出错信息，Eye-Fi卡可能已损坏。
- 无线局域网的通讯可能会受其他通讯设备的影响。如果通讯状态欠佳，请靠近无线局域网的接入点。
- 有关可以上传的文件的详细说明，请参阅Eye-Fi卡附带的使用说明书。
- 本相机不支持无限记忆模式。使用Eye-Fi卡之前，请务必将无限记忆模式设定为关。

注册喜爱的设置

在本机中注册设置

可以在本相机中最多注册2个常用的模式和数值组合，然后用模式旋钮轻松地将其调出。

1 将本相机设定为想要注册的设置。

2 MENU按钮 → （拍摄设置）→ 选择
[存储]。

3 用控制拨轮上的◀/▶选择注册位置的号码“1”或“2”，然后按中央的●。

- 注册后也可以更改设置。
-

可注册的项目

照相模式	快门速度	光圈
 影像尺寸	 纵横比	 影像质量
全景：影像尺寸	全景：方向	 文件格式
 记录设置	双摄录制	拍摄模式
闪光模式	闪光补偿	减轻红眼闪光
对焦模式	对焦区域	 AF辅助照明
阶段曝光量	ISO	测光模式
白平衡模式	DRO/自动HDR	创意风格
照片效果	图片配置文件	 长时曝光降噪
 高ISO降噪	中央锁定AF	笑脸/人脸检测
ISO AUTO最大	ISO AUTO最小	 美肤效果
 自动构图	自动模式	场景选择
动态影像（手动曝光）	SteadyShot	SteadyShot调整
SteadyS. 焦距	 色彩空间	 自动低速快门
录音	录音音量	音频输出时刻
减少风噪声		

要调出注册内容时

请从模式旋钮的“1”或“2”中选择想要调出的号码。

要改变已注册的内容时

请在调出后将其改变为想要的设定，然后再以相同号码注册。

注意

- 无法注册程序转换。
- 对于一部分功能，本相机的旋钮位置与实际拍摄所使用的设置会变得不一致。请以本相机的显示屏信息为基准进行拍摄。

在存储卡中注册设置

可以在存储卡中最多注册4个常用的模式和数值组合，然后可以从菜单中轻松地将其调出。

1 将本相机设定为想要注册的设置。

2 MENU按钮 →  (拍摄设置) → 选择 [存储] 。

3 用控制拨轮上的◀/▶选择注册位置的号码 (M1至M4)，然后按中央的●。

- 注册后也可以更改设置。

要调出注册内容时

请将模式旋钮设为“1”或“2”，然后用控制拨轮的◀/▶选择想要调出的号码。

- 也可以用MENU按钮 →  (拍摄设置) → [调出存储] 调出。
- 用其他同型号的相机在存储卡上注册的设置也能够用本相机调出。

确认本相机的版本

显示您使用的相机的版本。在发布本相机的固件更新等时进行确认。

安装有对应镜头升级的镜头时，还会显示镜头的版本。

MENU按钮 →  (设置) → 选择 [版本]。

注意

- 电池剩余电量低于 (剩余电量为3根棒) 时，无法进行更新。建议使用充足电的电池或使用电源适配器AC-PW20 (另售)。

使用Wi-Fi功能/NFC一触功能

使用本相机的Wi-Fi功能/NFC一触功能可以进行以下操作。

将影像保存到电脑



向智能手机传输影像



将智能手机作为相机的
遥控器使用

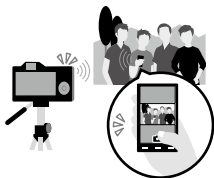

在电视机上观看静止影像

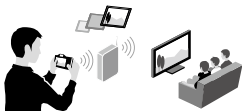

有关Wi-Fi功能/NFC一触功能的详细说明，请参阅另纸“使用本相机Wi-Fi功能/NFC一触功能的客户须知”或帮助指南（第280页）。

将相机连接到无线接入点

将本相机连接到您所使用的无线接入点。请将您所使用的无线接入点的SSID（接入点的名称）和密码准备好后开始操作。

**1 MENU按钮 → 无线（无线） → 选择
[访问点手动设置]。**

2 用控制拨轮上的▲/▼选择想要连接的无线接入点，然后按中央的●输入无线接入点的密码 → 选择 [确定]。

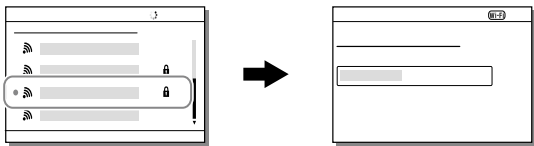

注意

- 无法连接时，请参阅无线接入点的说明书或向管理员咨询。
- 要将影像保存到电脑时，请在您所使用的电脑上安装专用软件。

对于Windows用户：PlayMemories Home
<http://www.sony.net/pm/>

对于Mac用户：Wireless Auto Import（无线自动导入）
<http://www.sony.co.jp/imsoft/Mac/>

下载应用程序并启动

通过互联网连接应用程序下载网站 (PlayMemories Camera Apps)，可以为本相机添加喜爱的功能。可以添加如下的功能等。

- 以多样的效果拍摄
- 直接上传到网络服务

推荐的电脑环境 (Windows/Mac)

有关下载应用程序并添加功能所需的推荐电脑环境，请阅览PlayMemories Camera Apps网站 (<http://www.sony.net/pmca/>)。

下载应用程序

开始下载服务

1 访问应用程序下载网站。

<http://www.sony.net/pmca/>

2 按照画面上的指示获取服务帐户。

继续下载应用程序时，按照画面上的指示将程序下载到本相机。

下载应用程序

1 访问应用程序下载网站。

<http://www.sony.net/pmca/>

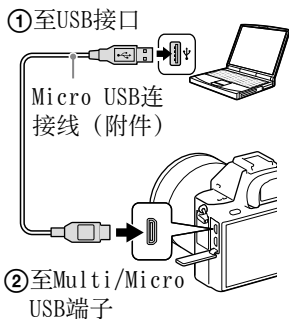

2 选择喜爱的应用程序，按照画面上的指示将应用程序下载到本相机。

- 按照画面上的指示，用Micro USB连接线（附件）连接电脑和本相机。



用本相机的Wi-Fi功能直接下载时

还可以使用Wi-Fi功能，无需使用电脑即可下载。

MENU按钮 →  (应用程序) → [应用程序列表] → 选择  (PlayMemories Camera Apps)，按照画面上的指示下载。

- 请预先获取服务帐户。
- MENU按钮 →  (无线) → [访问点手动设置] → 想要连接的接入点 → [IP地址设置] 为 [手动] 时请将其变更为 [自动]。

卸载应用程序

1 MENU按钮 →  (应用程序) → [应用程序列表] → [应用程序管理] → 选择 [管理和移除]。

2 选择要卸载的应用程序。

3 选择进行卸载。

- 可以重新安装已卸载的应用程序。有关详细说明，请参阅应用程序下载网站。

改变应用程序的排列顺序

- 1 MENU按钮 →  (应用程序) → [应用程序列表] → [应用程序管理] → 选择 [分类]。
- 2 选择想要改变排列顺序的应用程序。
- 3 选择移动目的地。

确认PlayMemories Camera Apps的帐户信息

- MENU按钮 →  (应用程序) → [应用程序列表] → [应用程序管理] → 选择 [显示帐户信息]。

启动下载的应用程序

启动从应用程序下载网站“PlayMemories Camera Apps”下载的应用程序。

MENU按钮 →  (应用程序) → [应用程序列表]
→ 选择并启动所需应用程序。

应用程序会启动。

要快速启动应用程序时

如果在自定义键的设置中预先设定 [下载应用程序] 或 [应用程序列表]，在拍摄信息画面上只需按自定义键就可以启动应用程序或显示应用程序列表。

使用软件

为了更加有效地利用本相机拍摄的影像，请使用下列软件。

- Image Data Converter
- PlayMemories Home
- Remote Camera Control

确认电脑的推荐环境

可以从以下网址确认软件的电脑环境。

<http://www.sony.net/pcenv/>



使用Image Data Converter

能够进行如下等操作。

- 播放RAW影像，并通过色调曲线和锐度等多种校正功能进行编辑
- 使用白平衡模式、曝光和创意风格等调整影像
- 将显示并编辑过的静止影像保存在电脑上
将影像以RAW数据的状态直接保存，或以一般文件格式保存。
- 显示并比较本相机拍摄的RAW影像/JPEG影像
- 分5个等级评定影像
- 设置彩色标签

有关详细使用方法，请参见帮助。

[开始] → [所有程序] → [Image Data Converter] → [帮助] → [Image Data Converter Ver.4]

Image Data Converter的支持信息

<http://www.sony.co.jp/ids-se/>（仅英文）

安装Image Data Converter

1 用电脑的网络浏览器访问以下网址。

<http://www.sony.co.jp/ids-se/>（仅英文）

2 按照画面上的指示下载并安装Image Data Converter。

注意

- 安装Image Data Converter时需要连接互联网。

查看Image Data Converter指南

有关Image Data Converter的操作的详细说明，请参阅Image Data Converter指南。

Windows:

1 [开始] → [所有程序] → [Image Data Converter] → [帮助] → [Image Data Converter Ver.4]

- Windows 8の場合，启动 [Image Data Converter Ver.4]，从菜单栏的 [帮助] 选择 [Image Data Converter指南]。
-

Mac:

1 启动Finder，[应用程序] → [Image Data Converter] → [Image Data Converter Ver.4] → 菜单栏的 [帮助] → 选择 [Image Data Converter指南]。

- 还可以在Image Data Converter的支持网页 (<http://www.sony.co.jp/ids-se/> (仅英文)) 上确认详细的操作方法。

使用PlayMemories Home

可以将拍摄的静止影像和动态影像导入到电脑观看并充分加以利用。将XAVC S动态影像和AVCHD动态影像导入电脑时需要PlayMemories Home。



将相机的影像导入电脑



播放导入的影像



Windows还能利用以下功能。



以日历显示



制作动态
影像光盘

上传到网
络服务

- 连接相机和电脑后，启动PlayMemories Home并单击[通知]，就可以下载Image Data Converter和Remote Camera Control等软件。

注意

- 安装PlayMemories Home时需要连接互联网。
- 利用各种网络服务时需要连接互联网。
- 有关Mac用应用程序，请参阅以下网址。
<http://www.sony.co.jp/imsoft/Mac/>
- 安装有2011年以前的相机的附属软件PMB (Picture Motion Browser) 时，所安装的PlayMemories Home会覆盖PMB。请使用PMB的后续软件PlayMemories Home。

- 对于 [帧记录设置] 设定为 [50p 28M (PS)]、[50i 24M (FX)] 或 [25p 24M (FX)] 拍摄的动态影像，在用 PlayMemories Home 创建 AVCHD 格式光盘时会进行转换，无法以原始影像质量创建光盘。转换画质需要花费时间。如果想要以原始影像质量保存，请保存在 Blu-ray Disc 上。

安装 PlayMemories Home

1 用电脑的网络浏览器访问以下的下载网站，然后单击 [安装] → [确定]。

<http://www.sony.net/pm/>

2 按照画面上的指示完成安装。

- 请在 PlayMemories Home 支持网页 (<http://www.sony.co.jp/pmh-se/> (仅英文)) 上确认详细的操作方法。

添加可以在 PlayMemories Home 中使用的功能

连接本相机和电脑时，可能会为 PlayMemories Home 添加功能。即使已经安装了 PlayMemories Home，也建议连接本相机和电脑一次。

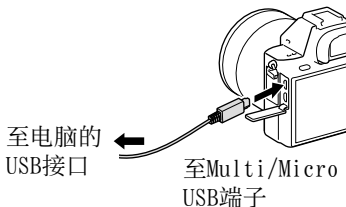

使用Remote Camera Control

连接电脑和本相机并利用Remote Camera Control，可进行以下操作。

- 用电脑进行本相机的设定和拍摄。
- 将拍摄的影像直接记录在电脑上。
- 进行间隔定时拍摄。

MENU按钮 →  (设置) → [USB连接] → 设定为 [电脑遥控] 后使用。有关使用方法的详细说明，请参阅帮助。

安装Remote Camera Control

1 用电脑的网络浏览器访问以下网址。

Windows:

<http://www.sony.co.jp/imsoft/Win/>

Mac:

<http://www.sony.co.jp/imsoft/Mac/>

2 按照画面上的指示下载并安装Remote Camera Control。

注意

- 安装Remote Camera Control时需要连接互联网。

连接本相机和电脑

设定USB连接方法

设定本相机与电脑等进行USB连接时的连接方法。

MENU按钮 →  (设置) → [USB连接] → 选择所需设置。

自动	根据连接的电脑或其他USB设备不同，自动选择MTP或海量存储器进行连接。Windows 7和Windows 8的场合采用MTP方式连接，可以使用Windows 7和Windows 8特有的功能。
海量存储器	以海量存储器方式连接本相机和电脑或其他USB设备。
MTP	以MTP方式连接本相机和电脑或其他USB设备。Windows 7和Windows 8的场合采用MTP方式连接，可以使用Windows 7和Windows 8特有的功能。
电脑遥控	使用Remote Camera Control，可以从电脑进行拍摄，并将所拍摄的影像保存在电脑中。

注意

- [USB连接] 设定为 [自动] 时，连接可能会花费较长时间。
- 连接Windows 7或Windows 8时，如果不显示Device Stage*，请将 [USB连接] 设定为 [自动]。
 - * 是能够管理所连接相机等的菜单画面 (Windows 7和Windows 8的功能)。

设定USB连接模式（USB LUN设定）

将本相机与电脑等进行USB连接时，限制USB连接的功能并提高兼容性。通常设为 [多个]，只在无论如何都无法连接时设为 [单个]。

MENU按钮 → （设置）→ [USB LUN设定] → 选择所需设置。

多个	通常选择此项。
单个	用 [多个] 无法连接时选择此项。

连接电脑

1 在本相机内插入充足电的电池，或使用电源适配器AC-PW20（另售）将本相机连接到墙壁插座。

2 打开本相机和电脑电源。

3 确认（设置）的 [USB连接] 为 [海量存储器]。

4 连接本相机和电脑。

- 只在初次连接时，电脑自动执行用于识别本相机的操作。到该操作结束为止请稍候。

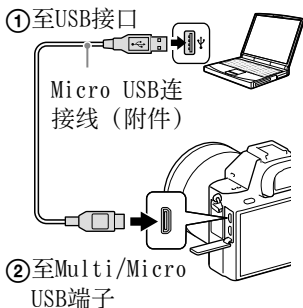

导入并观看影像 (Windows)

如果使用PlayMemories Home，可以轻松地导入影像。

不使用PlayMemories Home将影像导入电脑时
连接本相机和电脑后出现自动播放向导时，请单击
[打开文件夹以查看文件] → [确定] → [DCIM] 或
[MP_ROOT]，将想要导入的影像复制到电脑。

关于文件名

文件夹	文件的种类	文件名
DCIM文件夹	JPEG文件	DSC0□□□□.JPG
	JPEG文件 (AdobeRGB)	_DSC□□□□.JPG
	RAW文件	DSC0□□□□.ARW
	RAW文件 (AdobeRGB)	_DSC□□□□.ARW
MP_ROOT文件夹	MP4文件 (1440×1080 12M)	MAH0□□□□.MP4
	MP4文件 (VGA 3M)	MAQ0□□□□.MP4

- □□□□ (文件序号) 为0001至9999的半角数字。
- 将 [影像质量] 设定为 [RAW&JPEG] 拍摄时，RAW文件名与JPEG文件名的数字部分相同。

注意

- 请利用PlayMemories Home进行诸如将XAVC S动态影像或AVCHD动态影像导入到电脑等操作。
- 在本相机与电脑连接的状态下从电脑操作本相机的AVCHD动态影像文件或文件夹时，影像文件有可能会损坏或变得无法播放。请勿从电脑删除或复制本相机存储卡上的AVCHD动态影像。对于这样的操作导致的后果，本公司恕不承担任何责任。

导入并观看影像 (Mac)

如果使用PlayMemories Home，可以轻松地导入影像。

不使用PlayMemories Home将影像导入电脑时

1 连接本相机和电脑后，请按 [桌面画面上新识别的图标] → [包含想要导入影像的文件夹] 的顺序双击。

2 将影像文件拖放到硬盘图标上。

影像文件被复制到硬盘。

3 请按 [硬盘图标] → [影像文件] 的顺序双击。

显示影像。

关于Mac用软件

有关其他Mac用软件的详细说明，请参阅以下网址。

<http://www.sony.co.jp/imsoft/Mac/>

断开与电脑的连接

想要执行以下操作时，请预先执行1至2的步骤。

- 拔下Micro USB连接线。
- 取出存储卡。
- 关闭本相机的电源。

1 单击任务栏中的（安全删除硬件并弹出媒体）。

2 单击 [弹出ILCE-7M2] 。

注意

- 使用Mac时，请先将存储卡或驱动器的图标拖放至废纸篓。相机与电脑的连接便会断开。
- 使用Windows 7或Windows 8时，有可能不出现断开连接图标。这时不需要执行上述步骤就可以断开连接。
- 存取指示灯点亮时，请勿拔下Micro USB连接线。这样做可能会损毁数据。

制作动态影像光盘

可以用本相机记录的AVCHD动态影像制作光盘。

选择动态影像光盘的制作方法

可以用本相机记录的AVCHD动态影像制作光盘。

根据光盘种类，能够播放的设备有所不同。配合您使用的播放设备，选择制作的光盘种类。

在此介绍两种制作方法，使用PlayMemories Home用电脑制作（仅限于Windows）和用刻录机等电脑以外的设备制作。

注意

- Mac版的PlayMemories Home无法制作光盘。
- 从MP4或XAVC S动态影像无法制作光盘。

光盘类型/目的	能够记录的动态影像画质			播放机
	PS	FX	FH	
 想要以高清晰度画质记录	✓	✓	✓	Blu-ray Disc播放设备 (Sony Blu-ray Disc播放器、PlayStation 3等)
 想要以高清晰度画质 (AVCHD格式光盘) 记录	—*	—*	✓	支持AVCHD格式的播放设备 (Sony Blu-ray Disc播放器、PlayStation 3等)
 想要以标准清晰度画质记录	—*	—*	—*	常规DVD播放设备 (DVD播放机、能够播放DVD的电脑等)

* 对于 [ 记录设置] 设定为 [50p 28M (PS)]、[50i 24M (FX)] 或 [25p 24M (FX)] 拍摄的动态影像，在用 PlayMemories Home 创建 AVCHD 格式光盘时会进行转换，无法以原始影像质量创建光盘。转换画质需要花费时间。如果想要以原始影像质量保存，请保存在 Blu-ray Disc 上。

- 在某些国家/地区可能无法购买到 PlayStation 3。

要制作Blu-ray Disc时

可以用导入到电脑的AVCHD动态影像制作Blu-ray Disc。您所使用的电脑需要对应Blu-ray Disc创建。

可以使用BD-R（不可改写）和BD-RE（可改写）光盘。无法进行添加记录。

用PlayMemories Home制作Blu-ray Disc时，需要安装专用的附加软件。有关详细说明，请参见下列网址：

<http://support.d-imaging.sony.co.jp/BDUW/>

安装时，您所使用的电脑需要连接互联网。

注意

- 使用PlayMemories Home从以 [50p 28M (PS)] 拍摄的动态影像制作的Blu-ray Disc只能在对应AVCHD标准Ver.2.0的设备上播放。

关于PlayMemories Home可以使用的光盘种类





PlayMemories Home可以使用以下种类的12 cm光盘。关于Blu-ray Disc，请参阅“要制作Blu-ray Disc时”。

光盘类型	特征
DVD-R/DVD+R/DVD+R DL	无法改写。
DVD-RW/DVD+RW	可以改写并再利用。

用电脑以外的设备制作动态影像光盘

还可以用Blu-ray录像机等制作光盘。

取决于使用的设备，能够制作的光盘类型可能有所不同。

设备	能够制作的光盘种类	
 <p>使用Blu-ray录像机制作Blu-ray Disc或标准清晰度画质的光盘。</p>	 <p>Blu-ray 高清晰度画质</p>	 <p>DVD 标准清晰度画质</p>
 <p>使用HDD录像机等设备制作标准清晰度画质光盘。</p>	 <p>DVD 标准清晰度画质</p>	

注意

- 有关如何制作光盘的详细说明，请参阅您所使用设备的使用说明书。
- 从以 [50p 28M (PS)] 拍摄的动态影像制作Blu-ray Disc时，需要对应AVCHD标准Ver.2.0的设备。此外，播放所制作的Blu-ray Disc时，需要对应AVCHD标准Ver.2.0的设备。

疑难解答

如果使用相机时遇到问题，请尝试按下面的方法解决。

❶ 请查看第253至261页的项目，然后检查本相机。

❷ 取出电池，等待大约一分钟后重新插入电池，然后打开电源。

❸ 对设置进行初始化（第60页）。

❹ 向Sony经销商或当地授权的Sony服务处咨询。

电池和电源

无法装入电池。

- 用电池的前端一边按锁定杆一边将其插入（第62页）。
- 仅可以使用NP-FW50电池。请确认是否为NP-FW50。

剩余电量指示不正确。或剩余电池电量显示虽然充足，但电源很快就关闭。无法打开相机电源。

- 在极热或极冷的地方使用相机时会出现该现象（第267页）。
- 电池已经放完电。请安装已充电的电池（第62页）。
- 电池寿命已尽（第274页）。请更换新电池。
- 请确认电池的安装是否正确（第62页）。

电源突然关闭。

- 根据相机和电池的温度，电源可能会自动关闭以保护相机。这种情况下，电源关闭前会在屏幕上显示信息。
-

电池消耗快。

- [遥控] 设为 [开] 时，自动关机功能不工作。使用遥控器后，请设为 [关]。
-

无法充电。

- 请在相机处于电源关闭状态下进行充电。
-

电池充电期间，充电指示灯闪烁。

- 仅可以使用NP-FW50电池。请确认是否为NP-FW50。
 - 取出电池，然后重新将同一电池装入本相机。
 - 一年以上未使用的电池有可能发生劣化。
 - 由于在适合充电的温度范围外，充电暂时变成了待机状态。建议在环境温度为10°C至30°C的条件下给电池充电。
-

即使打开电源，画面也不点亮。

- [FINDER/MONITOR] 设定为 [取景器]。请将 [FINDER/MONITOR] 设定为 [自动]（第219页）。

拍摄

取景器的影像不清晰。

- 请正确调整屈光度（第26页）。
-

取景器中没有影像。

- [FINDER/MONITOR] 设定为 [显示屏]。请将 [FINDER/MONITOR] 设定为 [自动] 或 [取景器]（第219页）。
- 请把眼睛靠近取景器。

显示屏中没有影像。

- 当 [FINDER/MONITOR] 设为 [自动] 并且在腰部高度进行拍摄时，目镜传感器作出反应使得显示屏熄灭。请将 [FINDER/MONITOR] 设定为 [显示屏]。

无法释放快门。

- 正在使用设有写保护开关或误删除防止开关的存储卡，而且该开关设为“LOCK”。请解除锁定。
- 请确认存储卡的剩余容量。
- 没有正确安装镜头。请正确安装（第68页）。
- 将本相机安装到天文望远镜等时，请将 [无镜头时释放快门] 设定为 [允许] 后拍摄（第212页）。
- 设定为自拍。

拍摄花费较长时间。

- 降噪处理功能在工作（第172页）。这不是故障。
- 正在用RAW模式拍摄（第160页）。以RAW模式拍摄时由于数据量较大，因此拍摄有可能会花费较长时间。
- 正在进行自动HDR处理（第147页）。
- 正在进行多帧降噪处理（第145页）。

拍摄了多张相同影像。

- 拍摄模式设定为连拍或阶段曝光拍摄。请设定为 [单张拍摄]（第129页）。
- 照相模式设定为 [增强自动]，[增强自动影像提取] 设定为 [关]（第85页）。

无法合焦（对焦）。

- 被摄体太近。请确认镜头的最短拍摄距离。
- 设定为手动对焦。请将 [对焦模式] 设定为 [手动对焦] 以外（第108页）。
- 光量不足。

Eye-Start AF不工作。

- Eye-Start AF只在使用卡口适配器LA-EA2/LA-EA4（另售）时工作。
- 请将 [Eye-Start AF] 设定为 [开]（第52页）。
- 请半按快门按钮。

没有记录正确的拍摄日期时间。

- 请调整日期和时间（第72页）。
- 区域设置设定为与当前所在地不同的场所。请重新设定 [区域设置]（第72页）。

半按快门按钮时光圈值、快门速度和测光指示闪烁。

- 被摄体太亮或太暗，超过了本相机的调整范围。请重新设定。

影像偏白（耀斑）。

出现光线模糊（重影）。

- 如果将相机朝向强光源，由于有多余光线进入镜头，所拍摄的影像可能会偏白（耀斑）或出现光线模糊（重影），但这不是故障。
使用变焦镜头时，请安装镜头遮光罩。此外，构图拍摄时请避免让相机朝向强光源。

影像的角落变暗。

- 使用滤光片或遮光罩时，请将其拆下并尝试拍摄。由于滤光片的厚度或遮光罩的安装不当，滤光片或遮光罩可能会出现在影像中。此外，由于镜头的光学特性，可能导致所拍摄影像的外围部分较暗（光量不足）。这种情况下，可以用 [阴影补偿]（第221页）进行补偿。

所拍摄的被摄体的眼睛较红。

- 请将 [减轻红眼闪光] 设定为 [开] (第138页)。
 - 靠近被摄体, 在闪光范围内使用闪光灯进行拍摄。
-

显示屏上显示的小点不消失。

- 这不是故障。这些小点不会被记录 (第20页)。
-

显示屏的显示与平时不同。

- 请按DISP按钮, 将显示屏显示改变为喜爱的设置 (第103页)。
-

影像模糊。

- 由于在黑暗场所没有使用闪光灯拍摄, 导致相机抖动。在黑暗场所拍摄时由于快门速度变慢, 建议使用三脚架或闪光灯 (第136页)。
 - 请确认 [SteadyShot] 是否设定为 [开]。
 - [SteadyShot调整] 设定为 [手动] 使用时, 请确认是否设定了正确的焦距。
-

不正确记录声音。

- 调节录音电平将音量设定为最低时, 声音不被记录。
 - 调节录音电平将音量设定为最高时, 声音容易失真。
-

在电源打开的状态下, 相机振动。

- 由于相机内的SteadyShot构造, 影像传感器上下左右移动。这不是故障。
-

在电源关闭的状态下, 晃动相机就会感到有声音和振动。

- 这是由于SteadyShot的影像传感器位移构造的移动。这不是故障。

观看影像

无法播放影像。

- 由于用电脑更改了文件夹/文件的名称（第246页）。
- 不保证用电脑加工过的影像文件或用本相机以外的设备拍摄的影像能够在本相机上播放。
- 要用本相机播放电脑中的影像时，请使用PlayMemories Home复制影像。
- 相机处于USB模式。请断开USB连接（第248页）。

删除影像

无法删除。

- 请取消影像的保护（第202页）。

错误地删除了影像。

- 影像一旦被删除则无法复原。对于想要防止误删除的影像，请预先设定保护（第202页）。

计算机

不清楚对应的操作系统。

- 请确认“电脑的推荐环境”（第238页）。

电脑不识别本相机。

- 请确认本相机的电源是否打开。
- 电池剩余电量低时，请安装已充电的电池（第62页）。
- 连接时，请使用附带的Micro USB连接线（第245页）。
- 请将USB连接线从电脑和本相机上拔下一次，然后再将其牢固地插入。
- 电脑的USB接口上如果连接有本相机/键盘/鼠标以外的设备，请将其卸下。
- 请直接连接本相机和电脑，而不要经由USB集线器等（第245页）。

无法复制影像。

- 请正确地进行本相机和电脑的USB连接（第245页）。
- 请用对应操作系统的步骤进行复制（第246、247页）。
- 使用在电脑上格式化过的存储卡拍摄时，有可能无法将影像复制到电脑。请使用在本相机上格式化过的存储卡拍摄（第222页）。

无法播放影像。

- 使用PlayMemories Home时，请参阅PlayMemories Home帮助。
- 请向电脑厂商或软件厂商咨询。

进行USB连接时，PlayMemories Home不自动启动。

- 请在打开电脑电源的状态下进行USB连接（第245页）。

存储卡

无法插入本相机。

- 插入存储卡的朝向错误。请以正确的朝向插入（第66页）。

无法记录。

- 存储卡的容量已满。请删除不需要的影像（第82、205页）。
- 插有本相机无法使用的存储卡（第67、271页）。

错误地进行了格式化。

- 如果进行格式化，存储卡内的所有数据将被删除，且无法复原。

打印静止影像

无法打印。

- 无法打印RAW影像。要打印RAW影像时，请用Image Data Converter将影像转换成JPEG影像。

影像的色调异常。

- 使用不对应AdobeRGB (DCF2.0/Exif2.21) 的sRGB环境下的打印机打印用AdobeRGB拍摄的影像时，影像的饱和度较低（第175页）。

所打印影像的两端被切除。

- 根据打印机的不同，影像的上下左右可能会被切除。尤其是当纵横比为 [16:9] 时，影像的左右有可能被大幅度切除。
- 用您的打印机进行打印时，请预先取消修整和无边打印功能。有关这些功能的有无，请向打印机厂商咨询。
- 在店铺打印时，请预先向店铺咨询是否可以不切除影像两端进行打印。

无法叠加日期打印。

- 如果使用PlayMemories Home进行打印，就可以插入日期（第241页）。
- 在店铺打印时，如果要求插入日期，就可以叠加日期打印。

其他

镜头上有雾气。

- 发生了湿气凝聚。请关闭相机电源，将其放置约1小时后再使用（第267页）。

打开相机电源时显示 [设定区域/日期/时间。] 信息。

- 由于在电池耗尽或在取出了本相机的电池的状态下放置了一段时间，因此丢失了日期时间设定。请给电池充电，然后重新设定日期时间（第72、268页）。如果每次给电池充电时日期时间都被重设，这可能由于内置备用充电电池已耗尽，向Sony经销商或当地授权的Sony服务处咨询。

剩余可拍摄影像数不减少或一次减少2张。

- 这是由于JPEG影像的场合，根据影像的不同，压缩率和压缩后的文件尺寸会发生变化（第160页）。

没有执行重设操作，但设定内容被重设。

- 如果在电源开关设为“ON”的状态下取出电池，设定内容可能会被重设。取出电池时，请将电源开关设为“OFF”，并在确认存取指示灯未点亮后将电池取出（第27、65页）。

本相机不正常工作。

- 请关闭本相机的电源，将电池取出一次，然后重新插入。相机的温度升高时，请取出电池，并在本相机的温度降低后执行这些操作。
- 使用另售的电源适配器时，请将电源线拔下一次，然后重新接通电源。如果问题依然存在或反复出现多次，说明相机有故障，向Sony经销商或当地授权的Sony服务处咨询。

屏幕上显示“—E—”。

- 请将存储卡取出一次，然后重新插入。如果问题依然存在，请对存储卡进行格式化。

警告显示

画面上有可能出现下列显示。

设定区域/日期/时间。

- 设定区域、日期和时间。
长时间未使用时，给内置备用充电电池充电（第72、268页）。

电量不足。

- 试图清洁影像传感器，但由于电池剩余电量低而无法执行操作。给电池充电或使用另售的电源适配器。

无法使用存储卡。格式化？

- 在电脑上进行格式化并改变了文件系统。
请选择 [确定] 进行格式化。格式化后虽然存储卡变得可以在本相机上使用，但卡内的所有数据都将被删除。此外，格式化有可能需要一些时间。
如果仍然出现该信息，请更换存储卡。

存储卡出错

- 插有本相机无法使用的卡。或者格式化失败。

重新插入存储卡。

- 插有本相机无法使用的存储卡。
- 存储卡已损坏。
- 存储卡的端子部分变脏。

存储卡被锁定。

- 正在使用设有写保护开关或误删除防止开关的存储卡，而且该开关设为“LOCK”。解除锁定。

降噪处理中...

- 长时曝光降噪或高ISO降噪发挥作用时，会以等同于快门开放的时间长度进行降噪处理。这期间无法进行下一次拍摄。

无法显示。

- 用其他相机拍摄的影像和用电脑加工过的影像有可能无法显示。

请检查镜头安装。如果镜头不是所支持的型号，可在自定义设置菜单中允许使用该镜头。

- 没有正确安装镜头。或者没有安装镜头。
- 将相机安装到天文望远镜等时，将 [无镜头时释放快门] 设定为 [允许]。

无法打印。

- 试图对RAW影像进行DPOF设置。

相机过热，暂时无法使用。 待相机冷却后再使用。

- 由于进行了连拍，本相机的温度升高。
请关闭本相机的电源，等到本相机的温度降低能够重新拍摄后进行拍摄。

[i]

- 由于进行了长时间拍摄，本相机的温度升高。请结束拍摄。

在此动态影像格式下 无法进行拍摄。

- 请将 [] 文件格式] 设定为 [MP4] 。



- 超过了本相机能够进行日期管理的张数。



- 无法记录到本相机的影像数据库。请使用 PlayMemories Home 将所有影像导入电脑并修复存储卡。

相机错误。

关闭电源再重新开启。 系统出错

- 请关闭本相机的电源，将电池取出一次，然后重新插入。如果错误反复出现多次，向Sony经销商或当地授权的Sony服务处咨询。

影像数据库文件错误。 要修复吗？

- 由于影像数据库已损坏，无法拍摄或播放AVCHD动态影像。请按照画面的指示进行修复。

无法放大。

无法旋转影像。

- 用其他相机拍摄的影像有可能无法放大/旋转。

无法建立更多文件夹。

- 存储卡中有前3位的号码为“999”的文件夹。用本相机无法创建更多文件夹。

相机的维护

清洁相机机身

- 请不要触摸镜头接点等位于卡口内侧的本相机的内部零件。请用市售的气吹*吹掉卡口内的灰尘。有关影像传感器的清洁，请参阅第265页。
 - * 由于喷雾式的气吹有可能导致故障，因此请不要使用。
- 此外，清洁相机的表面时，用蘸少许水或温水的软布轻轻擦拭，然后将其擦干。为防止本相机的表面劣化或涂料剥落，请避免以下行为。
 - 使用稀释剂、汽油、酒精、一次性擦布、驱虫剂、防晒霜或杀虫剂等化学制品
 - 手上沾有上述物品时接触相机
 - 让相机与橡胶或乙烯基长期接触

清洁镜头

- 请勿使用含有稀释剂或汽油等有机溶剂的清洁剂。
- 当清洁镜头表面时，请使用市售的气吹清除灰尘等。当脏污较严重时，请用蘸有镜头清洁剂的软布或镜头纸，从镜头的中央向外画圈一样地轻轻擦拭。不要直接向镜头表面喷洒镜头清洁剂。

清洁影像传感器

如有污垢或灰尘进入本相机内部并附着在影像传感器（将光转换成电信号的部分）上，取决于拍摄条件，污垢或灰尘可能会出现在影像上。如有附着，请按照以下步骤清洁影像传感器。

注意

- 请迅速地进行清洁。
- 由于喷雾式的气吹会将水滴散落在本相机内部，因此请勿使用。

用相机进行自动清洁

1 确认电池容量充足（第65页）。

2 MENU按钮 → （设置）→ 选择 [清洁模式]。

3 用控制拨轮上的▲/▼选择 [确定]，然后按中央的●。
影像传感器会短时间振动以抖落污垢。

4 关闭本相机的电源。

用气吹清洁

相机进行自动清洁后，如果需要进一步的清洁，请按照以下步骤用气吹进行清洁。

1 按照“用相机进行自动清洁”的步骤1至4执行清洁模式的操作。

2 取下镜头（第69页）。

3 用气吹吹掉影像传感器表面和其周围的灰尘。

- 为了防止气吹的前端接触到影像传感器，请勿将气吹伸入卡口内部。
- 为了便于灰尘落到下方，请将本相机略微朝下迅速进行操作。

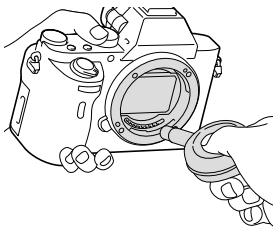

4 安装镜头。

使用须知

请勿在下列地方使用/ 存放相机

- 极热的地方
停放在烈日下或夏季车窗密闭的汽车中温度非常高，如果放置不管相机可能会变形，而且可能会造成故障。
- 在阳光直射或者靠近加热器的地方存放相机
相机机身可能会褪色或变形，而且可能会造成故障。
- 有强烈振动的地方
- 靠近强磁场的地方
- 沙土地或沙滩等多沙尘的地方
在海边、沙土地或有沙尘的地方等，请小心不要让沙子进入相机内。这可能会造成相机故障，有时候这种故障是无法修理的。
- 湿度高的场所
镜头有可能会发霉。

存放方法

不使用时，请务必安装镜头前盖或机身盖。安装机身盖时，为了防止灰尘进入本相机内部，请抖落机身盖的灰尘后进行安装。

携带时的注意事项

请勿在本相机上安装有三脚架的状态下携带。
三脚架安装部分可能会损坏。

请注意工作温度

本相机的工作温度约为 0°C 至 40°C 。不推荐在超过工作温度范围的极冷或极热的场所拍摄。

关于湿气凝聚

如果将本相机从寒冷的场所突然带到暖和的场所，湿气可能会在相机内侧或外侧凝聚。如果在该状态下使用相机，有可能会造成故障。

为了尽可能避免发生湿气凝聚

将本相机从寒冷的地方突然带到暖和的地方时，请将本相机放在塑料袋中，并密封塑料袋不要让空气进入。放置大约1小时，当相机适应了移动目的地的温度后将其取出。

如果发生了湿气凝聚

请关闭相机电源，到湿气蒸发为止放置大约1小时，并在湿气蒸发后开始使用。请注意，如果您试图在镜头内残留有湿气的状态下拍摄，将无法拍摄到清晰的影像。

关于内置备用充电电池

本相机内置有备用充电电池，不管电源的开/关或电池的有无，该电池将一直保持日期时间和各种设置。使用本相机期间，将持续对备用充电电池进行充电，但是如果使用相机的时间较短，该电池将逐渐放电，如果有2个月左右完全没有使用本相机，电池将完全放电。在这种情况下，使用相机前请务必给该充电电池充电。然而，即使未给备用充电电池充电，只要不记录日期时间，您仍然可以使用本相机。如果每次给电池充电时日期时间都被重设，有可能是内置备用充电电池已耗尽。向Sony经销商或当地授权的Sony服务处咨询。

内置备用充电电池的充电方法

在本相机内装入已充电的电池，或用电源适配器连接到墙壁插座，在本相机电源关闭的状态下放置24小时或以上。

关于存储卡

请勿在存储卡以及卡适配器上粘贴标签等。这可能导致故障。

有关废弃/转让本相机的注意事项

为了保护个人信息，废弃或转让本相机之前，请进行以下操作。

- [出厂重置] → [初始化] (第60页)

有关拍摄和播放的注意事项

- 虽然本相机在设计上考虑了防尘和防溅水性能，但不具备防水性能。在雨中使用时，请注意不要让本相机和镜头被雨水淋湿。使用后脏污时，请清洁本相机。如果水、砂子、灰尘或盐分等残留在本相机上，有可能导致故障。
- 在多沙或多尘土的地方使用相机可能会造成故障。
- 当发生了湿气凝聚时，请除去湿气后开始使用 (第267页)。
- 请勿摇晃或撞击本相机。这不仅会引起运转失灵、导致无法记录影像，还有可能使存储卡无法使用，造成拍摄完的影像数据损坏。
- 请勿将本相机及附属品等放在婴幼儿能接触到的场所。婴幼儿有可能将存储卡等吞咽下去。如果万一吞咽下去，请立即向医生咨询。

在海外使用本相机时

可以在世界各地（交流100 V至240 V、50/60 Hz）使用附带的充电器、电源适配器以及电源适配器AC-PW20（另售）。请不要使用电子变压器，这可能会导致故障。

在海外的电视机上观看影像（彩色电视输出制式）

在电视机上观看本相机拍摄的影像时，需要彩色电视制式与本相机相同（PAL）的电视机。

NTSC制式

日本、美国、厄瓜多尔、加拿大、韩国、哥伦比亚、牙买加、苏里南、台湾、中美洲、智利、巴哈马、菲律宾、委内瑞拉、秘鲁、玻利维亚、墨西哥等

PAL制式

英国、意大利、印度尼西亚、澳大利亚、奥地利、荷兰、科威特、克罗地亚、新加坡、瑞典、瑞士、西班牙、斯洛伐克、泰国、捷克共和国、中国、丹麦、德国、土耳其、新西兰、挪威、匈牙利、芬兰、越南、比利时、波兰、葡萄牙、香港、马来西亚、罗马尼亚等

PAL-M制式

巴西

PAL-N制式

阿根廷、乌拉圭、巴拉圭

SECAM制式

伊拉克、伊朗、乌克兰、希腊、法属圭亚那、法国、保加利亚、摩纳哥、俄罗斯等

关于存储卡

使用存储卡时的 注意事项

- 请勿强烈撞击、弯折或掉落存储卡。
- 请避免在以下场所使用或存放存储卡。
 - 高温的汽车内部或烈日下等高温场所
 - 受阳光直射的场所
 - 潮湿场所或存在腐蚀性物质的场所
- 刚刚经过长时间使用后的存储卡可能会较热。请小心注意。
- 存取指示灯点亮期间，切勿取出存储卡、取出电池或关闭电源。这样做可能会损毁数据。
- 将存储卡靠近强磁场的附近、在受静电或电气噪声影响的场所使用存储卡时，数据有可能会损坏。
- 建议将重要数据备份到电脑的硬盘等中。
- 携带或存放存储卡时，请将其放入附带的收藏盒。
- 请勿让存储卡沾水。
- 请勿用手或金属物品接触存储卡的端子部分。
- 当存储卡的写保护开关或误删除防止开关设为“LOCK”时，无法进行影像的记录或删除等操作。这时请解除锁定。
- 不保证用电脑格式化过的存储卡能在本相机上正常工作。请用本相机进行格式化。
- 取决于您所使用的存储卡和设备的组合，数据的读取/写入速度会有所不同。
- 在备忘录区域书写时请勿用力按压。
- 请勿在存储卡上粘贴标签等。
- 请勿分解或改造存储卡。
- 请勿将存储卡放在幼儿能接触到的地方。幼儿有可能将其误吞咽下去。

有关本相机可以使用的 Memory Stick的注意事项

本相机可以使用的存储卡如下。但是，不保证所有Memory Stick PRO Duo都能正常工作。

Memory Stick PRO Duo¹⁾²⁾³⁾

Memory Stick PRO-HG Duo¹⁾²⁾

Memory Stick XC-HG Duo¹⁾²⁾

¹⁾是装载了MagicGate™的Memory Stick Duo。

“MagicGate”是使用加密技术的版权保护技术。

本相机无法记录/播放需要MagicGate功能的数据。

²⁾对应使用并行接口的高速数据传输。

³⁾拍摄动态影像时只能使用带有Mark2标记的存储卡。

Memory Stick Micro™ (另售) 使用须知

- 本产品对应Memory Stick Micro (M2)。M2是Memory Stick Micro的缩写。
- 在本相机上使用Memory Stick Micro时，请务必将Memory Stick Micro插入Duo尺寸的M2适配器后使用。如果以未安装Duo尺寸的M2适配器的状态插入，则Memory Stick Micro有可能无法取出。
- 请勿将Memory Stick Micro放在幼儿能接触到的地方。幼儿有可能将其误吞咽下去。

关于给电池充电

- 请不要给NP-FW50以外的电池充电。如果给指定类型以外的电池充电，可能会引起电池漏液、发热、破裂或触电，并可能因此导致烫伤或受伤。
- 充电结束后请从墙壁插座拔下电源适配器或从相机上拔下USB连接线。如果保持连接状态，可能会缩短电池的寿命。
- 相机侧面的充电指示灯有以下两种闪烁类型。
 - 快速闪烁…以约0.3秒为间隔反复点亮和熄灭
 - 慢速闪烁…以约1.3秒为间隔反复点亮和熄灭
- 充电指示灯快速闪烁时，取出正在充电的电池，然后重新将同一电池牢固地装入，或者将USB连接线拔下一次后重新连接。充电指示灯再次快速闪烁时，可能是电池有问题、插入了指定类型以外的电池或者、电源适配器或USB连接线发生了故障。请确认电池是否为指定类型、电源适配器以及USB连接线是否有损伤或损坏。如果插入了指定类型的电池，请将电池取出一次，插入新的电池等其它电池，并确认是否能够正常充电。能够正常充电时可能是电池有问题。即使插入其他电池也无法正常充电时，可能是电源适配器或USB连接线的故障。请更换为其他电源适配器或USB连接线并确认是否能够正常充电。
- 充电指示灯慢速闪烁时，充电暂时变成了待机状态。在适合充电的温度范围外时会自动暂时停止充电，变成待机状态。当温度恢复到适合充电的温度范围内时，充电会恢复并且充电指示灯会点亮。建议在环境温度为10°C至30°C的条件下给电池充电。

电池使用须知

- 请使用NP-FW50电池。
- 根据使用条件或环境的不同，剩余电量显示可能不正确。
- 电池不防水。请勿让电池淋水。
- 不要将电池放置在高温的场所，例如炎热的车中，或者暴露于直射的阳光下。

有效地使用电池

- 在低温环境条件下电池的性能降低，使用时间会缩短。此外，连拍的速度也会变慢。建议将电池放在口袋等中保温，然后在即将拍摄前装入本相机。
- 如果频繁地进行闪光灯拍摄、连拍、电源的开关等，或将显示屏设定得较亮，则电池电量会较快耗尽。

关于电池寿命

- 电池寿命是有限的。电池容量会随着时间的经过和使用次数的增加而减少。如果使用时间明显缩短，大概电池寿命已尽，请购买新电池。
- 根据每个电池的存放方法、使用状况以及使用环境的不同，其寿命有所不同。

关于存放方法

为了延长电池的寿命，即使在长期不使用电池时，也请大约每年给电池进行一次充电，然后在本相机上完全用尽电量，之后从本相机中取出电池并存放在干燥阴凉的场所。

关于卡口适配器

使用卡口适配器（另售）时，还可以在本相机上安装A卡口系统镜头（另售）。

有关详细说明，请参阅卡口适配器的使用说明书。

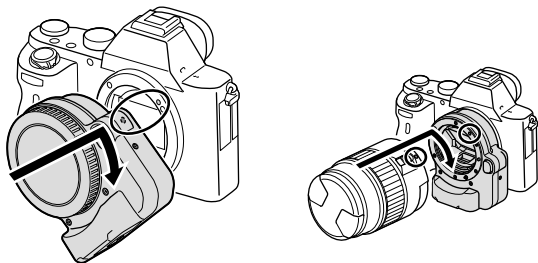





取决于卡口适配器的种类，可使用的功能有所不同。



功能	LA-EA1	LA-EA3
全尺寸拍摄	不能	可以（安装对应全尺寸的镜头时）
自动对焦	只有SAM和SSM镜头可以使用*	
AF方式	对比度AF	
对焦切换	镜头的AF/MF切换开关	
自动对焦模式	单次AF	
SteadyShot	机身内	机身内

功能	LA-EA2	LA-EA4
全尺寸拍摄	不能	可以（安装对应全尺寸的镜头时）
自动对焦	可以	
AF方式	相位差AF	
对焦切换	SAM镜头：用镜头上的操作开关进行切换 SSM镜头：用镜头上的操作开关进行切换，仅当镜头上的开关为AF时还可以用菜单进行设定 其他镜头：只能用菜单进行设定	
自动对焦模式	单次AF/连续AF	
SteadyShot	机身内	机身内

* 安装A卡口系统镜头时的自动对焦比安装E卡口系统镜头时慢。（约2秒至约7秒（基于本公司的测量条件拍摄时）。根据被摄体或拍摄时的亮度等可能会发生变化。）

取决于卡口适配器的种类，用〔对焦区域〕可以选择的设置会有所不同。

LA-EA1/LA-EA3	
 (广域)	自动决定在25个对焦区域中使用哪个区域进行对焦。
 (区)	在显示屏上选择想要对焦的区的位置。一个区分为9个对焦区域，会在其中自动决定进行对焦的区域。
 (中间)	始终在中央部分的对焦区域对焦。
 (自由点)	将域取景框移动到显示屏上的所需位置，对非常小的被摄体或狭窄区域进行对焦。在自由点画面上，转动控制拨轮可以改变域取景框的尺寸。

LA-EA2/LA-EA4	
 (广域)	自动决定在15个对焦区域中使用哪个区域进行对焦。
 (中间)	始终在中央部分的对焦区域对焦。
 (自由点)	用控制拨轮从15个对焦区域中选择进行对焦的对焦区域。

注意

- 有些镜头无法使用或无法进行自动对焦。向Sony经销商或当地授权的Sony服务处咨询。
- 使用卡口适配器期间拍摄动态影像时，自动对焦只在半按快门按钮时有效。
- 使用A卡口系统镜头时，AF辅助照明不发光。
- 拍摄动态影像期间相机或镜头工作的声音和操作音等可能会被记录。
通过选择MENU按钮 →  (拍摄设置) → [录音] → [关] 可设定为不录音。
- 取决于您所使用的镜头或被摄体，对焦可能花费时间或可能难以合焦。
- 取决于镜头，闪光灯的光线可能被遮挡。

关于竖拍手柄兼电池盒（另售）

在本相机上安装另售的竖拍手柄兼电池盒VG-C2EM，即可以纵向位置进行拍摄。安装竖拍手柄兼电池盒时，请取下电池盖。

还请参阅竖拍手柄兼电池盒的使用说明书。



要取下电池盖时

朝箭头方向转动本相机的电池盖释放杆。由于电池盖的轴位于电池盖的内部，请向侧面将其拉出。

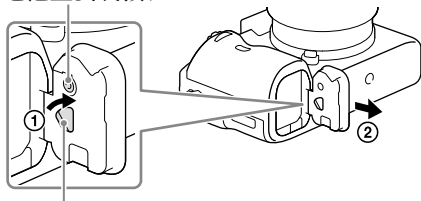
电池盖安装按钮



电池盖释放杆

- 可以将取下的电池盖安装在竖拍手柄兼电池盒上存放。
- 安装竖拍手柄兼电池盒时，电池剩余电量显示为1  2 .

在本相机上安装电池盖时，将电池盖的轴部分放入电池盖安装部分的孔内确定位置，然后按电池盖安装按钮进行安装。

注意

- 在安装有竖拍手柄兼电池盒的状态下，无法进行以下操作。
 - 给电池充电（请将电池装入相机内进行充电）
 - 使用电源适配器AC-PW20（另售）

关于许可

关于许可的注意事项

本产品装载有本公司按照与版权所有者的许可协议进行使用的软件。按照这些软件的版权所有者的要求，本公司有义务通知顾客以下内容。有关许可内容（英文），记录在本相机的内置存储器中。请以海量存储器方式连接本相机和电脑，并仔细阅读“PMHOME” - “LICENSE”中的文件。

本产品经MPEG LA, LLC.负责实施许可活动的AVC PATENT PORTFOLIO LICENSE的授权，仅许可用于以下目的：

(i) 消费者可以以个人、非商业用途为目的，将视频编码成符合MPEG-4 AVC标准的视频信号（以下简称AVC VIDEO）。

(ii) 对AVC Video（仅限于消费者以个人、非商业用途为目的编码的视频、或从MPEG LA获得许可的供应商所编码的视频）进行解码。

对于其他用途不授权许可。有关以促销和商业用途为目的的使用的详细信息，请参阅MPEG LA, LLC.的网站。

有关GNU GPL/LGPL适用软件的通知

本产品中包含适用了以下GNU General Public License（下文中称为“GPL”）或GNU Lesser General Public License（下文中称为

“LGPL”）的软件。在此通知您，顾客有权根据添附的GPL/LGPL条件获取、修改和再次分发这些软件的源代码。网站上提供有源代码。

下载时，请访问以下网址。
<http://www.sony.net/Products/Linux/>

另外，希望您不要就源代码的内容与我们联系。

有关许可内容（英文），记录在本相机的内置存储器中。请以海量存储器方式连接本相机和电脑，并仔细阅读“PMHOME” - “LICENSE”中的文件。

关于帮助指南



“帮助指南”是在线阅览用手册。请
用电脑或智能手机阅览。
可以阅读更详尽的使用说明。

URL:

http://rd1.sony.net/help/ilc/1450/h_zz/



确认可拍摄影像数/时间

插入存储卡并将电源开关设定为“ON”时，画面上就会显示可拍摄影像数（如果以现在的设定继续拍摄，还能拍摄多少张影像）。

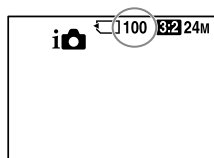

注意

- 可拍摄影像数为“0”并且以黄色闪烁时，表示存储卡的容量已满。请更换存储卡或删除存储卡内的影像（第66、205页）。
- 可拍摄影像数为“NO CARD”并且以黄色闪烁时，表示未插入存储卡。请插入存储卡。

1张存储卡的可拍摄影像数

用本相机格式化的存储卡可记录的拍摄影像数的近似值如下。均为使用本公司试验标准存储卡时的张数。根据拍摄状况以及所使用存储卡的不同，可记录影像数会有所不同。

影像尺寸：[L：24M]

纵横比3:2时*

用本相机格式化的存储卡

(单位：张)

容量 影像质量	2GB	4GB	8GB	16GB	32GB	64GB
标准	280	560	1100	2250	4600	9200
精细	195	395	800	1600	3200	6400
超精细	105	215	435	870	1700	3450
RAW+JPEG	54	105	215	435	870	1750
RAW	74	145	295	600	1200	2400

* 将 [ 纵横比] 设定为 [16:9] 时，可以记录多于上表所示数目的影像（设定为RAW时除外）。

电池使用时间和可拍摄/播放的影像数

		电池使用时间	影像数
拍摄（静止影像）	显示屏模式时	—	约350张
	取景器模式时	—	约270张
实际动态影像拍摄	显示屏模式时	约65分钟	—
	取景器模式时	约60分钟	—
连续动态影像拍摄	显示屏模式时	约100分钟	—
	取景器模式时	约100分钟	—
观看（静止影像）		约280分钟	约5600张

- 使用时间和拍摄影像数是电池完全充电时的近似数值。取决于使用条件，时间和影像数可能会减少。
- 使用时间和可拍摄影像数是在下列条件下拍摄时的数值：
 - 温度为25°C
 - 使用FE 28-70mm F3.5-5.6 OSS镜头时
 - 使用Sony的Memory Stick PRO Duo（另售）时
 - [取景器亮度]：[手动] [±0]
 - [显示屏亮度]：[手动] [±0]
 - [显示质量]：[标准]
- 拍摄（静止影像）时的数值是基于CIPA标准，在下列条件下拍摄时的数值：
(CIPA: Camera & Imaging Products Association)
 - DISP：[显示全部信息]
 - [对焦模式]：AF-S
 - 每隔30秒拍一张
 - 每拍摄十次就将电源打开和关闭一次

- 拍摄动态影像时的数值是基于CIPA标准，在下列条件下拍摄时的数值：
 - 动态影像画质：50i 17M (FH)
 - 实际动态影像拍摄：反复进行拍摄、变焦、拍摄待机及开/关电源。
 - 连续动态影像拍摄：当连续拍摄由于时间的限制（29分）而结束时，再次按MOVIE（动态影像）按钮继续拍摄。不进行变焦等其他操作。

动态影像的可记录时间

用本相机格式化的存储卡可记录的动态影像文件的总记录时间的近似值。[文件格式] 为 [XAVC S] 和 [AVCHD] 的数值是在 [双摄录制] 设为 [关] 使用时的数值。

用本相机格式化的存储卡

文件格式 尺寸	容量					
	2GB	4GB	8GB	16GB	32GB	64GB
XAVC S 50p 50M	—	—	—	—	—	2小时 35分
XAVC S 25p 50M	—	—	—	—	—	2小时 35分
AVCHD 50i 24M (FX)	10分	20分	40分	1小时 30分	3小时	6小时
AVCHD 50i 17M (FH)	10分	30分	1小时	2小时	4小时 5分	8小时 15分
AVCHD 50p 28M (PS)	9分	15分	35分	1小时 15分	2小时 30分	5小时 5分

文件格式 尺寸	容量					
	2GB	4GB	8GB	16GB	32GB	64GB
AVCHD 25p 24M (FX)	10分	20分	40分	1小时 30分	3小时	6小时
AVCHD 25p 17M (FH)	10分	30分	1小时	2小时	4小时	8小时
MP4 1440×1080 12M	20分	40分	1小时 20分	2小时 45分	5小时 30分	11 小时
MP4 VGA 3M	1小时 10分	2小时 25分	4小时 55分	10 小时	20 小时	40 小时

- 可连续拍摄时间为一次拍摄约29分钟（受商品规格的限制）。

注意

- 由于本相机采用根据拍摄场景自动调节影像质量的VBR（Variable Bit-Rate）方式，因此动态影像的可记录时间会有所不同。当录制快速移动的被摄体时，影像较清晰，但由于需要更多存储空间进行录制，因此可记录时间较短。取决于拍摄条件、被摄体的状态或影像画质/尺寸设置，可记录时间也会有所不同。
- 表中的数值不是连拍时间。
- 根据拍摄环境和所使用存储卡的不同，记录时间可能会不同。
- 有关动态影像的播放，请参阅第80页。

有关动态影像连拍的注意事项

- 使用影像传感器拍摄高精细度的动态影像以及高速连拍需要较多电力。因此相机的内部（尤其是影像传感器）会由于连续拍摄而温度升高。温度升高会对影像质量有影响，并且对相机内部会产生负荷，因此相机设计为会自动关闭电源。
- 电源关闭一段时间后开始拍摄时，可进行以下的连续动态影像拍摄（从开始记录到停止为止的时间）。

环境温度	连续动态影像拍摄时间
20°C	约29分钟
30°C	约29分钟
40°C	约29分钟

- 连续动态影像拍摄时间根据温度环境和动态影像拍摄前的使用状况的不同而发生变化。之前已打开相机电源、反复确认构图并拍摄了静态影像时，由于相机内部的温度升高，因此会比上述的动态影像拍摄时间短。
- 显示[]时请结束动态影像拍摄。
- 由于温度升高而动态影像拍摄停止时，请在电源关闭的状态下放置几分钟，等到相机的温度降低后再开始拍摄。
- 如果注意以下事项，将能够更长时间地拍摄动态影像。
 - 尽可能避开直射阳光
 - 不使用时请勤关闭电源
- 动态影像连拍会在到达最长时间约29分钟时停止。
- []文件格式为 [AVCHD] 时，1个动态影像文件的最大尺寸约为2GB。连续记录期间文件尺寸达到约2GB时，会自动创建新文件。

规格

相机

[形式]

相机类型	可更换镜头数码相机
使用镜头	Sony E卡口系统镜头

[成像装置]

成像元件	35 mm全尺寸 (35.8 mm×23.9 mm) , CMOS影像传感器
相机的有效像素数	约24 300 000像素
总像素数	约24 700 000像素

[SteadyShot]

形式	影像传感器位移方式 (内置)
----	----------------

[防尘]

系统	配合使用防静电涂层和影像传感器位移驱动
----	---------------------

[自动对焦]

形式	相位差检测方式/对比度检测方式
检测亮度范围	EV-1至EV+20 (相当于ISO100, 使用F2.0镜头)
AF辅助照明	约0.3 m至3 m (使用FE 28-70mm F3.5-5.6 OSS镜头时)

[取景器]

形式	电子取景器
总点数	2 359 296点
取景率	100%
倍率	约0.71倍 (50 mm镜头, 无限远, 屈光度-1 m ⁻¹ 时)
眼点	距离最终光学面约27 mm, 距离目镜框约22 mm (屈光度-1 m ⁻¹ 时) (基于CIPA标准)
屈光度调节	-4.0 m ⁻¹ 至+3.0 m ⁻¹

[显示屏]

液晶显示屏	7.5 cm (3.0型) TFT驱动
点数	1 228 800 (640×4 (RGBW) ×480) 点

[曝光控制]

测光方式	1200区域实时取景评价测光
测光范围	EV-1至EV+20 (相当于ISO100, 使用F2.0镜头)

ISO感光度 (推荐曝光指数)

拍摄静止影像时: ISO100至25600 (扩展ISO50)、自动 (ISO100至6400, 可以设定最大/最小)

拍摄动态影像时: 相当于ISO200至25600、自动 (相当于ISO200至6400, 可以设定最大/最小)





曝光补偿

多帧降噪: 自动ISO100至51200 (1EV步级)
±5.0EV (可切换为1/3EV或1/2EV步级)
操作转盘时: ±3.0EV (1/3EV步级)

[快门]

形式	电子控制纵走式焦平面快门
快门速度范围	拍摄静止影像时: 1/8000秒至30秒, BULB 拍摄动态影像时: 1/8000秒至1/4秒 (1/3步级), AUTO时1/50秒为止 (自动低速快门1/25秒为止)
闪光同步速度	1/250秒

[连拍]

连拍速度	 Hi: 每秒最多约5张/  Lo: 每秒最多约2.5张 • 基于本公司的测量条件。取决于拍摄条件, 连拍速度可能会变慢。
连拍张数	 Hi: 超精细50张/  Lo: 超精细69张

[文件格式]

静止影像文件格式 符合JPEG (DCF Ver.2.0、Exif Ver.2.3、MPF Baseline)、RAW (Sony ARW 2.3格式)

动态影像文件格式 (XAVC S格式)

MPEG-4 AVC/H.264 XAVC S ver.1.0格式兼容

影像: MPEG-4 AVC/H.264

音频: LPCM 2ch (48kHz 16比特)

动态影像文件格式 (AVCHD格式)

AVCHD格式版本2.0兼容

视频: MPEG-4 AVC/H.264

音频: Dolby Digital 2ch

配备有Dolby Digital Stereo Creator

•由Dolby Laboratories授权制造。

动态影像文件格式 (MP4格式)

视频: MPEG-4 AVC/H.264

音频: MPEG-4 AAC-LC 2ch

[记录媒体]

Memory Stick PRO Duo、SD卡

[输入/输出接口]

Multi/Micro USB端子*

USB通信 Hi-Speed USB (USB 2.0)

HDMI接口 HDMI D型微型接口

🎧 (麦克风) 接口

∅ 3.5 mm立体声迷你插孔

🎧 (耳机) 接口 ∅ 3.5 mm立体声迷你插孔

* 该端子可连接兼容Micro USB标准的设备。

[电源]

电池	可重复充电电池NP-FW50
耗电量（拍摄时）	使用FE 28-70mm F3.5-5.6 OSS*时 使用取景器时：约3.5 W 使用显示屏时：约2.6 W * 随ILCE-7M2K附带

[其他]

Exif Print	兼容
DPOF	兼容
PRINT Image Matching III	兼容
外形尺寸	126.9 mm×95.7 mm×59.7 mm（长/高/宽，突起部除外）
相机质量	约599 g（包括电池和Memory Stick PRO Duo） 约556 g（仅相机）
工作温度	0°C至40°C

[无线局域网]

兼容标准	IEEE 802.11 b/g/n
使用频段	2.4 GHz频段
安全	WEP/WPA-PSK/WPA2-PSK
连接方法	WPS (Wi-Fi protected Setup) /手动
接入方式	基础结构模式
NFC	符合NFC Forum Type 3 Tag
型号：	WW328278

电源适配器AC-UD10/AC-UUD11

额定输入	交流100 V至240 V、50 Hz/60 Hz、70 mA
额定输出	直流5 V、1.5 A

可重复充电电池NP-FW50

使用电池	锂离子电池	
最大电压	直流8.4 V	
标称电压	直流7.2 V	
最大充电电压	直流8.4 V	
最大充电电流	1.02 A	
容量	标称容量	7.7 Wh (1 080 mAh)
	额定 (最小) 容量	7.3 Wh (1 020 mAh)

镜头FE 28-70mm变焦镜头 (随ILCE-7M2K附带)

焦距	28 mm - 70 mm
镜头组-片	8-9
视角	75° - 34°
最短拍摄距离*	0.3 m - 0.45 m
最大放大倍数	0.19倍
最小光圈	F22 - F36
滤镜口径	55 mm
外形尺寸 (最大口径×长度)	约72.5 mm × 83 mm
重量	约295 g
SteadyShot功能	有

* 表示从成像元件表面到被摄体的最短距离。

设计及规格如有变更，恕不另行通知。

关于影像数据的兼容性

- 本相机符合JEITA (Japan Electronics and Information Technology Industries Association) 制定的“Design rule for Camera File system” (DCF) 通用标准。
- Sony不保证能够在本相机上播放用其它设备拍摄或编辑的影像或在其它设备上播放用本相机拍摄的影像。

商标

- Memory Stick和是Sony Corporation的商标或注册商标。
- XAVC S和是Sony Corporation的注册商标。
- Blu-ray Disc™和Blu-ray™是Blu-ray Disc Association的商标。
- AVCHD Progressive和AVCHD Progressive标识是Panasonic Corporation和Sony Corporation的商标。
- Dolby和双D符号是Dolby Laboratories的商标。
- HDMI、HDMI High-Definition Multimedia Interface和HDMI标识是HDMI Licensing LLC的商标或在美和/或其他国家的注册商标。
- Microsoft和Windows是Microsoft Corporation在美和/或其他国家的注册商标或商标。
- Mac是Apple Inc.在美和/或其他国家注册的商标。
- iOS是Cisco Systems, Inc.的注册商标或商标。
- iPhone和iPad是Apple Inc.在美和/或其他国家注册的商标。
- SDXC标识是SD-3C, LLC的商标。
- Android是Google Inc.的注册商标或商标。
- Wi-Fi、Wi-Fi标识和Wi-Fi PROTECTED SET-UP是Wi-Fi Alliance的注册商标或商标。
- N标记是NFC Forum, Inc.在美和/或其他国家的商标或注册商标。
- DLNA和DLNA CERTIFIED是Digital Living Network Alliance的商标。
- Eye-Fi是Eye-Fi, Inc.的商标。
- 此外,在本说明书中所使用的系统和产品的名称通常是各自的开发商或制造商的注册商标或商标。但是在本手册中,有些场合并未使用™或®标记。



索引

A

- A..... 94
- AdobeRGB..... 175
- AE锁定..... 126
- AF-C..... 108
- AF辅助照明..... 114
- AF/MF按钮..... 120
- AF/MF控制..... 120
- AF区域..... 111
- AF-S..... 108
- AF微调..... 114
- APS-C画幅拍摄..... 220
- AUTO..... 77、84
- AVCHD..... 179
- AVCHD视窗..... 197

B

- 白炽灯（白平衡模式）
..... 155
- 白平衡阶段曝光..... 135
- 白平衡模式..... 154
- 半按..... 77
- 半按快门AF..... 52
- 版本..... 230

- 帮助指南..... 280
- 斑马线..... 125
- 保存到电脑（Wi-Fi）.... 55
- 曝光补偿..... 123
- 曝光补偿设置..... 125
- 曝光不足..... 106
- 曝光过度..... 106
- 曝光设置指南..... 51
- 饱和度..... 153
- 保护..... 202
- 背面显示屏..... 103、104
- 变焦..... 77、169、197
- 变焦环操作方向..... 171
- 变焦设置..... 169
- 编辑装置名称..... 56
- 标记设置（动态影像）
..... 213
- 标记显示（动态影像）
..... 213
- 标准..... 161
- 哔音..... 58
- B门拍摄..... 100
- 播放..... 80、197
- “BRAVIA” Sync..... 210

- C**
- 菜单..... 44
 - 彩色滤光片（白平衡模式）
..... 156
 - 测光模式..... 128
 - 测光指示..... 99、134
 - 场景选择..... 86
 - 长时曝光降噪..... 172
 - 超精细..... 161
 - 插图..... 150
 - 程序自动..... 93
 - 充电..... 62
 - 创意风格..... 151
 - 初始化..... 222
 - 存储..... 227
 - 存储卡... 66、67、222、271
- D**
- 单次AF..... 108
 - 单拍阶段曝光..... 133
 - 单张拍摄..... 130
 - 打印..... 203
 - 点测光..... 128
 - 电池..... 62、273
 - 电池剩余电量..... 65
 - 电脑遥控..... 244
 - 电影..... 79、176
 - 调出存储..... 228
 - DISP..... 103
 - DISP按钮（取景器）.... 103
 - DISP按钮（显示屏）.... 103
 - 低速同步..... 139
 - DMF..... 118
 - 动态范围优化..... 146
 - 动态影像..... 79、176
 - 动态影像记录设置..... 180
 - 动态影像录音..... 185
 - 动态影像文件格式..... 179
 - 动作防抖..... 89
 - DPOF设置..... 203
 - DR0阶段曝光..... 135
 - DR0/自动HDR..... 146
 - 对比度..... 153
 - 对焦..... 108
 - 对焦放大时间..... 50
 - 对焦模式..... 108
 - 对焦设置..... 120
 - 对焦锁定..... 110
 - 对焦显示..... 109
 - 多个..... 128
 - 多接口热靴..... 28
 - 多帧降噪..... 145

- E**
- Eye-Fi..... 225
- Eye-Start AF..... 52
- F**
- 放大..... 197
- 放大对焦..... 117
- 访问点手动设置.... 56、232
- 防止抖动..... 73
- 飞行模式..... 55
- FEL锁定..... 142
- 丰富色调黑白..... 150
- 风景..... 87
- 峰值..... 117
- 峰值色彩..... 117
- 峰值水平..... 117
- FINDER/MONITOR..... 219
- FINE..... 161
- Fn..... 42、43
- 复古照片..... 149
- 复位曝光补偿值..... 125
- 复位网络设置..... 56
- G**
- 高ISO降噪..... 173
- 高速同步拍摄..... 137
- 格式化..... 222
- 功能按钮..... 42
- 功能菜单设置..... 43
- 关闭显示屏..... 217
- 光圈..... 94
- 光圈优先..... 94
- 光圈预览..... 217
- 广域 (AF区域) 111
- 观看模式..... 197
- 固定光..... 53、125、134
- 规格..... 287
- 滚动播放..... 92
- H**
- 海量存储器..... 244
- HDMI..... 207
- HDMI分辨率..... 208
- HDMI控制..... 208
- HDMI设置..... 208
- HDR..... 146
- HDR绘画..... 150
- 后帘同步闪光..... 137
- 画面显示..... 32
- 幻灯片播放..... 200
- 黄昏..... 87
- 回放显示..... 201

- I**
- Image Data Converter
..... 238
- ISO..... 144
- J**
- 降噪..... 145、172
- 减轻红眼闪光..... 138
- 减少风噪声..... 185
- 节电..... 219
- 阶段曝光..... 133
- 阶段曝光量..... 47
- 阶段曝光顺序..... 53
- 记录设置 (动态影像)
..... 180
- 镜头..... 68
- 镜头补偿: 色差..... 221
- 镜头补偿: 失真..... 221
- 镜头补偿: 阴影..... 221
- 精细..... 161
- 禁止闪光..... 137
- 计算机..... 238、244
- JPEG..... 161
- 局部彩色..... 149
- K**
- 可记录的影像数..... 282
- 可拍摄影像数..... 282
- 快门AEL..... 53
- 快门速度..... 95
- 快门优先..... 95
- L**
- 连接到电视机或显示屏
..... 207
- 连拍..... 130
- 连续AF..... 108
- 连续AF区域显示..... 116
- 灵敏度..... 144
- 流行色彩..... 149
- 录音..... 185
- 录音音量..... 183
- M**
- M..... 97
- 美肤效果..... 163
- MF..... 116、120
- MF帮助..... 119
- 默认值..... 60
- 模式转盘指南..... 84
- MOVIE..... 79、176

- MOVIE (动态影像) 按钮
..... 55、79
- MP4..... 179
- MR..... 227
- MTP..... 244
- 目镜传感器..... 26
- P**
- P..... 93
- 拍摄结果预览..... 217
- 拍摄 (静止影像) 77
- 拍摄模式..... 129
- PAL/NTSC选择..... 58
- 屏幕显示..... 32、103、104
- 平铺菜单..... 44
- PlayMemories Home..... 241
- Q**
- 强反差单色..... 150
- 强制闪光..... 137
- 前帘快门..... 217
- 清洁模式..... 265
- 清晰影像缩放..... 169
- 区 (AF区域) 111
- 全景..... 90
- 全景播放..... 92
- 全景: 方向..... 92
- 全景: 影像尺寸..... 159
- 屈光度调节..... 26
- Quick Navi..... 38
- 取景器..... 26、103
- 取景器亮度..... 218
- 取景器色温..... 58
- 取景器 (显示屏) 104
- 取景器/显示屏切换设定
..... 219
- 区域设置..... 72
- R**
- RAW..... 160
- RAW+J..... 161
- Remote Camera Control
..... 243
- 人脸登记..... 163
- 人脸检测..... 162
- 日光 (白平衡模式) 155
- 日期..... 71
- 日期打印..... 204
- 日期视窗..... 197
- 日期时间设置..... 71
- 柔光亮调..... 149
- 柔焦..... 150
- 软件..... 238
- 锐度..... 153

- S**
- S..... 95
 - SCN..... 86
 - 色彩空间..... 175
 - 色调分离..... 149
 - 色温（白平衡模式）... 156
 - 删除..... 82、205、222
 - 删除确认画面..... 58
 - 上传设置（Eye-Fi）... 225
 - 闪光曝光水平锁定..... 142
 - 闪光补偿..... 141
 - 闪光灯（白平衡模式）
..... 155
 - 闪光阶段曝光..... 134
 - 闪光模式..... 136、140
 - 湿气凝聚..... 267
 - 实时取景显示..... 107
 - 时钟设定..... 72
 - 手持夜景..... 88
 - 手动曝光..... 97、178
 - 手动对焦..... 116、120
 - 手动转换..... 99
 - 双摄录制..... 182
 - 水彩画..... 150
 - 水中自动..... 155
 - 竖拍手柄兼电池盒..... 278
 - 数字变焦..... 169
 - 数字水平量规..... 105
 - sRGB..... 175
 - SSID/密码复位..... 56
 - STD..... 161
 - SteadyShot..... 74
 - SteadyShot设置..... 74
 - 索引..... 198
 - Super35mm拍摄..... 179
- T**
- TC/UB设置..... 193
 - 图片配置文件..... 185
 - 图形显示..... 105
- U**
- USB..... 244
 - USB连接..... 244
 - USB LUN设定..... 245
- W**
- 网格线..... 212
 - 玩具相机..... 149
 - WB..... 154
 - 维护..... 264
 - 微距..... 87
 - 微缩景观..... 150

- 文件格式 (动态影像)
..... 179
- 文件夹名..... 223
- 文件夹视窗..... 197
- 文件序号..... 222
- WPS按压..... 56
- 无镜头时释放快门..... 212
- 无线控制 (闪光模式)
..... 138
- 无显示信息..... 103
- X**
- XAVC S..... 177、179
- X.FINE..... 161
- 相机内功能介绍..... 61
- 相位检测区域..... 115
- 显示MAC地址..... 56
- 显示媒体信息..... 60
- 显示屏..... 103
- 显示屏亮度..... 218
- 显示切换..... 103、104
- 显示全部信息..... 105
- 显示旋转..... 201
- 显示质量..... 218
- 笑脸检测灵敏度指示.... 167
- 笑脸快门..... 167
- 肖像..... 86
- 新文件夹..... 224
- 修复影像数据库..... 224
- 选择文件夹..... 223
- 旋转..... 200
- Y**
- 样式框..... 151
- 眼控AF..... 122
- 演示模式..... 59
- 眼罩..... 76
- 遥控..... 174
- 压缩率..... 160
- 夜景..... 88
- 夜景肖像..... 88
- 一触 (NFC)..... 231
- 荧光灯: 白色
 (白平衡模式) 155
- 荧光灯: 暖白色
 (白平衡模式) 155
- 荧光灯: 日光
 (白平衡模式) 155
- 荧光灯: 日光白色
 (白平衡模式) 155
- 影像尺寸..... 158
- 影像传感器..... 110、265
- 影像索引..... 198
- 影像质量..... 160
- 音量..... 58

- 音量设置..... 58、80
- 音频等级显示..... 183
- 音频输出时刻..... 184
- 音频信号..... 58
- 阴天（白平衡模式）... 155
- 阴影（白平衡模式）... 155
- 运动..... 87
- 预先AF..... 115
- 语言..... 59
- Z**
- 在电视上观看（Wi-Fi）
..... 55
- 增强自动..... 84
- 增强自动影像提取..... 85
- 照片效果..... 149
- 照相模式..... 83
- 指定打印..... 203
- 直接手动对焦..... 118
- 智能变焦..... 169
- 智能扫描全景..... 90
- 智能手机观看..... 55
- 智能自动..... 84
- 制作动态影像光盘..... 249
- 中心..... 128
- 中央（对焦区域）... 111
- 中央锁定AF..... 112
- 转盘/拨轮锁定..... 55
- 转盘Ev补偿..... 124
- 转盘设置..... 54
- 柱状图..... 106
- 自定义（白平衡模式）
..... 156
- 自定义键设置..... 214
- 自动白平衡..... 155
- 自动低速快门..... 178
- 自动对焦..... 108、120
- 自动构图..... 165
- 自动关机开始时间..... 219
- 自动HDR..... 147
- 自动检视..... 212
- 自动模式..... 84
- 自动闪光..... 137
- 自拍定时..... 131
- 自由点..... 111
- 纵横比..... 160
- 4**
- 4K静态影像播放..... 211

