

α290

SONY®

α

准备相机

开始操作前

拍摄影像

使用拍摄功能

使用浏览功能

变更设置

在电脑上观看影像

打印影像

A 卡口系统

制造商: 索尼公司
 总经销商: 索尼(中国)有限公司
 总经销商地址: 中国北京市朝阳区东三环北路
 霞光里 18 号佳程大厦
 A 座 25 层
 产地: 泰国制造(主机)
 出版日期: 2010 年 4 月

可以在我们的客户支持网站上查询到有关本产品的补充信息和常见问题解答。

<http://www.sony.net/>

使用基于不含有 VOC (挥发性有机成分) 的植物油的油墨。

Printed in Thailand



4 191047910

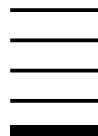

α290

数码单反相机
使用说明书

DSLR-A290



© 2010 Sony Corporation

警告

为减少发生火灾或触电的危险，请勿让本装置淋雨或受潮。

为减少火灾或触电的危险，请勿在本装置上放置如花瓶等盛有液体的物体。

重要安全说明

重要安全说明

请保存这些危险说明

为减少火灾或电击的危险，请仔细阅读这些说明操作

如果插头的形状不适合电源插座，请安装适合电源插座的正确规格的插头适配器。

小心

电池组

如果电池组使用不当，电池组可能会爆炸，引起火灾，甚至化学灼伤。请遵守下列注意事项。

- 切勿拆卸。
- 切勿压坏电池组，切勿让电池组受到敲打，跌落或遭到踩踏等外力或震动。
- 切勿让电池组短路，切勿让金属物与电池端子接触。

- 切勿放在温度超过 60 °C 的高温处，如直射阳光下或停在太阳下的车内。
- 切勿焚烧或丢弃在火中。
- 切勿使用损坏或漏液的锂离子电池。
- 务必用原装的 Sony 电池充电器或可以给电池组充电的设备给电池组充电。
- 请将电池组放在儿童取不到的地方。
- 请保持电池组干燥。
- 只能用 Sony 建议的相同或同等类型进行更换。
- 请按照指示中的说明立即丢弃用过的电池组。

市场上有仿冒的电池，和索尼公司出品的电池看上去极其相似。为了维护您的合法利益，请到索尼特约维修站和索尼授权的专用配件经销商处购买电池和其他附件产品。否则，有可能会发生过热、着火、甚至爆炸，危及人身、财产安全。

电池充电器

即使 CHARGE 指示灯未点亮，只要电池充电器连接到墙壁插座，便未与交流电源断开。使用电池充电器期间如果发生问题，请立即从墙壁插座上拔下插头切断电源。

注意

本产品已经过测定并确定符合 EMC 指示中所提出的使用不超过 3 米的连接电缆的限制。

特定频率的电磁场可能会影响此设备的图像和声音。

通知

如果静电或电磁导致数据传输中断（失败），请重新启动应用程序或断开连接，并重新连接通信电缆（USB 等）。

关于主机外壳金属部分感觉到微弱电流：

在将电源适配器与主机连接后，根据接触部位和个人的不同，您有时在接触金属外壳或接口时可能会感觉到微弱电流。

产生这种现象的原因是因为电源适配器中有抑制电磁干

扰的元件，该元件在初、次级之间构成了必要的回路。您可以放心的是此微弱电流被控制在国家安全标准所规定的限值范围之内，且本产品在生产出厂时已通过严格的质量检查，因此请您放心使用。

如您有疑问，请与附近的索尼维修站联系。

产品中有毒有害物质或元素的名称及含量

部件名称	有毒有害物质或元素					
	铅 (Pb)	汞 (Hg)	镉 (Cd)	六价铬 (Cr (VI))	多溴联苯 (PBB)	多溴二苯醚 (PBDE)
内置线路板	×	○	○	○	○	○
外壳	×	○	○	○	○	○
显示板	○	○	○	○	○	○
光学块	×	○	○	○	○	○
附件	×	○	○	○	○	○

○：表示该有毒有害物质在该部件所有均质材料中的含量均在 SJ/T11363-2006 标准规定的限量要求以下。

×：表示该有毒有害物质至少在该部件的某一均质材料中的含量超出 SJ/T11363-2006 标准规定的限量要求。

关于使用本相机的注意事项

对拍摄的内容不予赔偿

因相机或存储卡等的故障而无法拍摄或播放时，本公司对拍摄的内容不予赔偿。

建议备份

为避免丢失数据的潜在危险，应将数据复制（备份）在其他媒体上。

有关 LCD 监视器和镜头的注意事项

- LCD 监视器是采用超高精密技术制造的，其有效像素为 99.99% 以上。但是，可能会有一些小黑点及 / 或亮点（白、红、蓝或绿色）持续出现在 LCD 监视器上。这些点是制造过程中的正常现象，完全不影响所拍摄的影像。

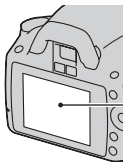

黑、白、红、蓝
或绿点

- 请勿将相机暴露于直射阳光下。如果阳光被聚焦在附近的物体上，可能会引起火灾。当您不得不将相机放在直射阳光下时，请安装镜头盖。
- 在寒冷的地方，LCD 监视器上的影像可能会有拖尾现象。这不是故障。在寒冷的地方接通相机电源时，LCD 监视器可能会暂时变暗。当相机预热完成后，监视器会正常工作。
- 请勿按压 LCD 监视器。监视器可能会变色，并因而造成故障。

有关版权的警告事项

电视节目、影片、录影带及其他资料可能具有版权。未经许可录制这些数据可能会触犯版权法。

本说明书中使用的图片







在本说明书中用作图例的图片都是复制的图像，而不是使用本相机拍摄的实际图像。

关于本使用说明书中注明的数据规格

除本使用说明书特别注明以外，关于性能和规格的数据仅限于下列情况：25 °C的一般环境温度并使用已充足电的电池。

目录

	关于使用本相机的注意事项	5
准备相机	检查随机附件	11
	准备电池	12
	安装镜头	17
	插入存储卡	19
	准备相机	22
	使用随机附件	24
	查看可拍摄影像数目	26
	清洁	28
开始操作前	识别零件及屏幕指示	31
	正面	31
	背面	32
	侧面 / 底部	33
	切换拍摄信息显示 (DISP)	34
	LCD 监视器 (图形显示)	35
	LCD 监视器 (标准显示)	37
	取景器	39
	选择功能 / 设置	40
	用控制钮选择的功能	42
	用 Fn (功能) 按钮选择的功能	43
	用 MENU 按钮选择的功能	43
拍摄影像	拍摄不受相机抖动影响的影像	45
	正确姿势	45
	使用 SteadyShot 功能	46
	使用三脚架	47

AUTO / 	使用自动设置拍摄	48
	对被摄体使用合适的设置（场景选择）	
	50
	拍摄肖像照片	51
	拍摄风景照片	52
	拍摄小物体照片	53
	拍摄移动物体照片	54
	拍摄黄昏照片	55
	拍摄夜景照片	56
	以想要的模式拍摄影像（曝光模式）	57
P	用编程自动模式拍摄	58
A	用控制背景的模糊度进行拍摄（光圈优先）	59
S	用不同效果拍摄移动的被摄体（快门速度优先）	61
M	用手动调节曝光拍摄（手动曝光）	64
	64
M	用长时间曝光拍摄轨迹（BULB）	66
	66
<hr/>		
使用拍摄功能	选择对焦方法	68
	使用自动对焦	68
	用想要的组合拍摄（对焦锁定）	70
	选择适合被摄体移动的对焦方法（自动对焦模式）	71
	选择对焦区域（AF 区域）	72
	手动调整对焦（手动对焦）	73
	使用闪光灯	75
	执行无线闪光拍摄	78

调整影像的亮度（曝光、闪光补偿、测光）	79
为整个影像使用亮度补偿（曝光补偿）	79
调整闪光灯亮度（闪光补偿）	80
选择测量被摄体亮度的方法（测光模式）	81
设定 ISO	82
调整色调（白平衡模式）	83
调整白平衡模式以适合特定的光源（自动 / 预设白平衡）	83
注册色调（自定义白平衡）	84
影像处理	86
校正被摄体的亮度（动态范围优化）	86
选择想要的影像处理（创意风格）	86
更改色彩再现范围（色彩空间）	88
☺/☐ 选择拍摄模式	89
单张拍摄	89
连续拍摄	89
使用自拍定时	90
改变曝光拍摄影像（阶段曝光）	91
用遥控器拍摄	93
使用浏览功能	
播放影像	94
查看已拍摄影像的信息	98
保护影像（保护）	103
删除影像（删除）	104
在电视荧屏上观看影像	106
变更设置	
设置影像尺寸及影像质量	110
在存储卡中设置记录方法	113
更改降低噪点设置	115
更改控制转盘的功能	116

	变更其他设置	117
	设置 LCD 监视器	119
	确认相机的版本	120
	复位到默认设置	121
在电脑上观看 影像	将影像复制到电脑	124
	在电脑上观看影像	128
	使用软件	133
打印影像	指定 DPOF	139
	将相机连接到 PictBridge 兼容的打印机打印 影像	141
其他	规格	145
	故障排除	150
	警告信息	160
	使用须知	163
索引		165

检查随机附件

括号中的数字表示部件的数量。

- BC-VH1 电池充电器 (1)

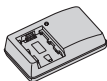

- 电源线 (1) (美国和加拿大并未附带)



- 可重复充电电池 NP-FH50 (1)



- USB 连接线 (1)



- 肩带 (1)

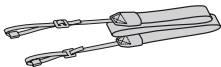

- 目镜盖 (1)



- 机身盖 (1) (安装在相机上)



- 眼罩 (1) (安装在相机上)

- CD-ROM (α 相机应用程序软件) (1)

- 快速入门指南 (1)

- 使用说明书 (本手册) (1)

准备电池

首次使用该相机时，请务必将 NP-FH50 “InfoLITHIUM” 充电电池（附件）充电。

给电池充电

“InfoLITHIUM” 电池即使没有完全放电也可进行充电。
该电池即使没有充足电也可进行使用。

1 将电池插入电池充电器。

按入电池直到其发出咔哒声为止。

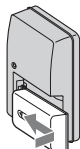

2 将电池充电器连接到墙壁插座。

灯亮时：充电中

灯熄灭时：标准充电完成

指示灯熄灭 1 小时后：完全充电完成

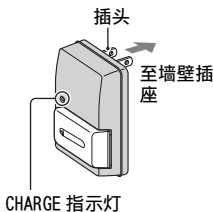

对于美国和加拿大以外国家 / 地区的用户

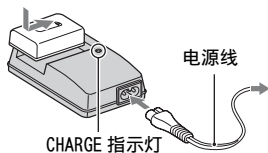

关于充电时间

- 25 °C 温度下对完全放电的电池（附件）进行充电所需的时间如下。

完全充电	标准充电
约 265 分钟	约 205 分钟

- 充电时间随电池的剩余电量或充电环境的不同而不同。

CHARGE 指示灯闪烁时

- 附带的电池充电器的 CHARGE 指示灯以下列方式闪烁：
 - 快速闪烁：反复点亮和熄灭，间隔 0.15 秒钟。
 - 慢速闪烁：反复点亮和熄灭，间隔 1.5 秒钟。
- CHARGE 指示灯快速闪烁时，取出正在充电的电池，然后重新将相同电池稳妥插入电池充电器。CHARGE 指示灯再次快速闪烁时，可能表示电池错误或插入了指定类型以外的电池。请检查电池是否为指定的类型。如果电池为指定的类型，请取出电池，更换新的电池或其他电池，并检查电池充电器是否正常工作。如果电池充电器正常工作，表明可能发生了电池错误。
- CHARGE 指示灯慢速闪烁时，表明电池充电器暂时停止充电并进入待机状态。温度处于推荐工作温度之外时，电池充电器会自动停止充电并进入待机状态。温度回到合适的范围之内时，电池充电器会继续充电并且 CHARGE 指示灯重新点亮。建议您在 10 °C 至 30 °C 的环境温度下对电池充电。

注意

- 将电池充电器连接到最近的墙壁插座。
- 充电完成后，从墙壁插座上拔下电源线，并从电池充电器中取出电池。如果没有把已充电的电池从充电器中取出，电池寿命可能会缩短。
- 请勿在本相机的电池充电器（附件）中给“InfoLITHIUM”H 系列电池以外的任何其他电池充电。如果试图给指定类型以外的电池充电，这些电池可能会漏液、过热或爆炸，并有电击和烧伤等人身伤害的危险。

- 如果电池充电器脏了，充电可能无法成功进行。请用干布等清洁电池充电器。

要在海外使用本相机时－电源

您可以在电源为交流 100 V 到 240 V、50/60 Hz 范围内的任何国家或地区使用本相机、电池充电器和 AC-PW10AM 电源适配器（另售）。

注意

- 请勿使用电子变压器（旅游变压器），因为这可能会引起故障。

插入已充电的电池

- 1 一边滑动电池盖打开杆，一边打开电池盖。

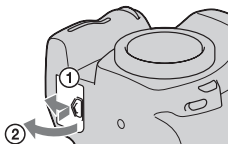

- 2 一边用电池顶端按锁定杆，一边将电池牢固插入到底。

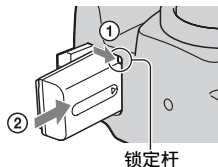

- 3 关闭电池盖。

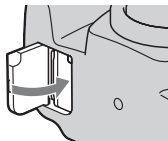

要取出电池时

关闭相机电源并按照箭头方向滑动锁定杆。小心勿使电池掉落。

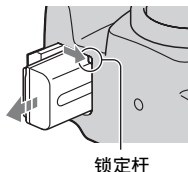

要检查剩余电池电量时

将电源开关设为 ON，然后在 LCD 监视器上查看电池电量。

电池电量						“电量不足”
	高 低					无法拍摄更多照片。

“InfoLITHIUM” 电池简介

“InfoLITHIUM” 电池是 1 种锂离子电池，具有能够与相机交换操作条件相关信息的功能。

注意

- 某些情况下显示的电量可能并不正确。
- 请勿让电池淋水。电池不防水。
- 请勿将电池放置在高温的场所，例如炎热的车中，或者曝露于直射的阳光下。

适用电池

本相机仅限使用 NP-FH50 电池。注意不能使用 NP-FH30 和 NP-FH40。

有效地使用电池

- 在低温环境条件下电池的性能将降低。因此，在寒冷场所下，电池的可用时间会缩短并且连续拍摄的速度会下降。建议您将电池放入贴身的口袋里予以保暖，并在即将开始拍摄之前插入相机。
- 如果您频繁地使用闪光灯，经常地使用连续拍摄，或频繁地打开和关闭相机，电池会很快耗尽。

电池寿命

- 电池寿命是有限的。电池的使用次数越多或者时间越长，电池的容量将逐渐减少。当电池使用时间明显缩短时，有可能是电池的使用寿命已到。请购买新的电池。
- 根据每个电池存放和操作条件以及使用环境的不同，其寿命有所不同。

如何存放电池

如果长时间不使用电池，请每年给电池进行 1 次完全充电并在您的相机上完全用尽电力，然后将其存放在干燥阴凉的地方以延长电池寿命。

安装镜头

1 从相机上拆下机身盖，从镜头后部拆下包装盖。

- 更换镜头时，远离多尘场所快速进行更换，以防止灰尘或碎屑进入相机内。

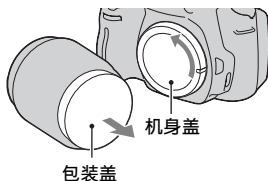

2 将镜头上和相机上的橙色索引标记对齐，然后安装镜头。

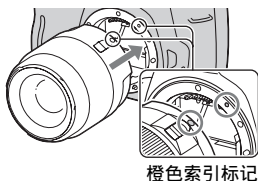

3 顺时针转动镜头直到其到达锁定位置并发出咔哒声为止。

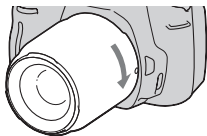

注意

- 镜头后盖并未随 DT 18-55mm F3.5-5.6 SAM 镜头套件附带。未将镜头安装到相机的情况下存放镜头时，请购买镜头后盖 ALC-R55。
- 安装镜头时，请勿按镜头释放按钮。
- 安装镜头时，请勿过于用力。
- E 卡口系统镜头不兼容本相机。

要拆下镜头时

- 1 将镜头释放按钮一直按到底，并逆时针转动镜头直到无法再转动。

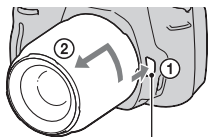

镜头释放按钮

- 2 重新装上包装盖并将机身盖安装到相机上。

- 安装之前请清除盖上的所有灰尘。
- 购买 DT 18-55 mm F3.5-5.6 SAM 镜头套件时，另请购买镜头后盖 ALC-R55。

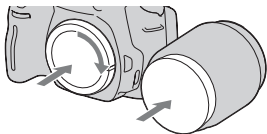

关于更换镜头的注意事项

更换镜头时，如果灰尘或碎屑进入相机内部落在影像传感器（功能相当于胶卷部分）的表面上，根据拍摄环境，灰尘或碎屑有可能出现在图像上。

本相机装备有防灰尘功能以防止灰尘落在影像传感器上。但是，安装 / 卸下镜头时，请远离多尘场所快速进行更换。

如果灰尘或碎屑落在影像传感器上

请使用  设置菜单（第 29 页）中的 [清洁模式] 清洁影像传感器。

插入存储卡

本相机仅限使用“Memory Stick PRO Duo”、“Memory Stick PRO-HG Duo”、SD 存储卡和 SDHC 存储卡。本相机不能使用 MultiMediaCard。

在本使用说明书中，“Memory Stick PRO Duo”和“Memory Stick PRO-HG Duo”均被称为“Memory Stick PRO Duo”，而 SD 存储卡和 SDHC 存储卡均被称为“SD 存储卡”。

1 打开存储卡盖。

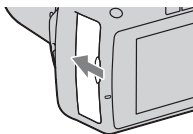

2 插入“Memory Stick PRO Duo”或 SD 存储卡。

- 如图所示插入存储卡，直到其发出咔哒声为止。

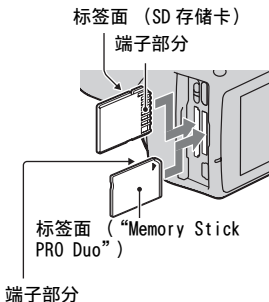

3 用存储卡开关选择想要使用的存储卡的类型。

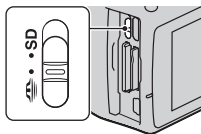

4 关闭存储卡盖。

要取出存储卡时

检查确认存取灯未点亮，然后打开存储卡盖，按一下存储卡。

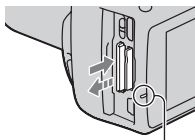

存取灯



有关使用存储卡的注意事项

- 请勿敲击、弯折或掉落存储卡。
- 请勿在下列情况下使用或存放存储卡：
 - 诸如停放在直射太阳光下的较热汽车内部之类的高温场所。
 - 曝露于直射太阳光下的场所。
 - 潮湿场所或有腐蚀性物质的场所。
- 刚刚经过长时间使用后存储卡可能会较热。请小心操作。
- 当存取灯点亮时，请勿取出存储卡、电池或关闭电源。数据可能会损毁。
- 如果将存储卡存放在强磁性物质附近，或在易受静电或电磁干扰的环境下使用存储卡，数据可能会损毁。
- 建议将重要的数据备份，例如置入电脑硬盘中。
- 当携带或存放存储卡时，请放在随其附带的盒子里。
- 请勿将存储卡沾水。
- 请勿用手或金属物品触摸存储卡的端子部分。
- 存储卡的写保护开关设为 LOCK 位置时，无法执行记录或删除影像等操作。
- 已确认最高容量为 32 GB 的“Memory Stick PRO Duo”或最高容量为 32 GB 的 SD 存储卡可以在本相机上正确操作。
- 用电脑格式化的存储卡不保证能够在本相机上使用。

- 数据读取 / 写入的速度会因为存储卡和所用设备的组合而有所不同。
- 在备忘录区域书写时请不要用力按压。
- 请勿在存储卡本身粘贴标签。
- 请勿拆卸或改造存储卡。
- 请勿将存储卡放在小孩够得着的地方。小孩可能会误将其咽下。

有关本相机使用“Memory Stick”的注意事项

本相机可以使用的“Memory Stick”类型列于下表中。但是，不保证“Memory Stick PRO Duo”的所有功能都能正常操作。

“Memory Stick PRO Duo” *	本相机可用	
“Memory Stick PRO-HG Duo” *		
“Memory Stick Duo”	本相机不可用	
“Memory Stick” 和 “Memory Stick PRO”	本相机不可用	

*该媒体配备 MagicGate 功能。MagicGate 是采用加密技术的版权保护技术。需要 MagicGate 功能的数据记录 / 播放不能在本相机上执行。

*利用并行介面支持高速数据传输。

准备相机

设定日期

当您首次打开相机时，将出现日期时间设置画面。

1 将电源开关设为 ON 以打开相机。

- 要关闭相机时，则将其设为 OFF。

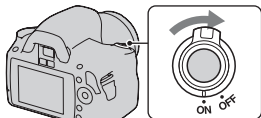

2 确认 LCD 监视器上的 [确定] 已选中，然后按控制钮的中央。

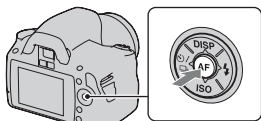

3 用 ◀/▶ 选择各项目并用 ▲/▼ 设定数值。

- 要改变 [年 / 月 / 日] 的次序，首先用 ◀/▶ 选择 [年 / 月 / 日]，然后用 ▲/▼ 进行改变。

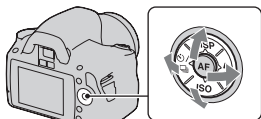

4 重复步骤 3 设定其他项目，然后按控制钮的中央。

5 确认 [确定] 已选中，然后按控制钮的中央。

要取消日期时间设定操作

按 MENU 按钮。

要重新设定日期时间

MENU 按钮 →  2 → [日期时间设置]

调节取景器的对焦（屈光度调节）

根据您的视力调节屈光度调节旋钮，直到取景器中的指示变得清晰。

- 远视时向 + 方向转动旋钮，近视时向 - 方向转动旋钮。
- 将相机朝向光亮处可易于您调节屈光度。

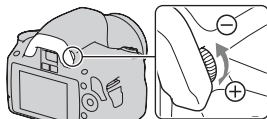

当屈光度调节旋钮旋转困难时

将手指放到眼罩下，朝上滑动取下眼罩，然后调节屈光度。

- 在给相机安装 FDA-M1AM 放大器（另售）或 FDA-A1AM 弯角取景器（另售）时，如图取下眼罩后再进行安装。

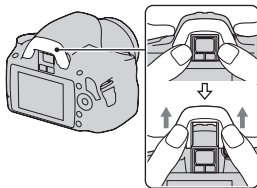

使用随机附件

本节介绍如何使用肩带、目镜盖和眼罩。其他附件在后面进行介绍。

- 可重复充电电池（第 12 页）
- 电池充电器（第 12 页）
- 电源线（美国和加拿大并未附带）（第 12 页）
- USB 连接线（第 125、142 页）
- CD-ROM（第 134 页）

安装肩带

将背带两端均安装到相机上。

- 您也可将目镜盖（第 25 页）装到背带上。

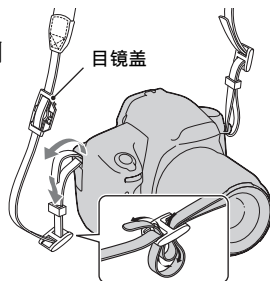

使用目镜盖和眼罩

可以防止光线从取景器进入从而影响曝光。当不使用取景器释放快门时，例如使用自拍定时拍摄，请安装目镜盖。

1 通过按眼罩的两侧小心地将眼罩滑出。

- 将手指放到眼罩下，然后向上滑动。

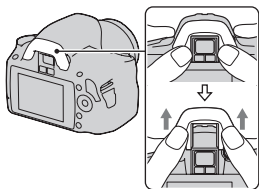

准备相机

2 将目镜盖滑入取景器。

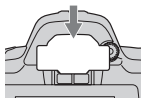

注意

- 根据安装位置的不同，位于取景器下方的眼控感应器可能被激活，相机可能会调节对焦或 LCD 监视器可能连续闪烁。这种情况下，请关闭 [Eye-Start AF]（第 70 页）和 [取景器时自关]（第 119 页）。

查看可拍摄影像数目

只要在相机内插入存储卡并将电源开关设为 ON，便会在 LCD 监视器上显示可以拍摄的影像数目（继续使用当前设置进行拍摄时）。

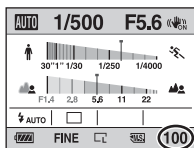

注意

- 当“0”（可拍摄影像数目）呈黄色闪烁时，存储卡已满。请更换存储卡或删除当前存储卡上的影像（第 104 页）。
- 当“NO CARD”（可拍摄影像数目）呈黄色闪烁时，表示未插入存储卡。插入存储卡。

存储卡的可拍摄影像数目

表中所列的是以本相机格式化的存储卡能够记录的大致影像数目。数值仅限于使用 Sony 标准存储卡进行测试。根据拍摄条件的不同，数值可能会有所不同。

影像尺寸 : L 14M

纵横比 : 3:2*

“Memory Stick PRO Duo”

（单位：影像张数）

容量 \ 尺寸	2GB	4GB	8GB	16GB	32GB
标准	548	1085	2180	4421	8725
精细	393	779	1566	3176	6268
RAW & JPEG	72	144	291	592	1169
RAW	89	178	358	728	1438

SD 存储卡

(单位: 影像张数)

容量 尺寸	2GB	4GB	8GB	16GB	32GB
标准	537	1081	2177	4421	8889
精细	385	776	1564	3176	6386
RAW & JPEG	71	144	291	592	1191
RAW	87	177	358	728	1465

*当 [纵横比] 设为 [16:9] 时, 可拍摄多于上表所示数目的影像。但是, 如果设为 [RAW], 影像数目则与纵横比为 [3:2] 时相同。

使用电池时可以拍摄的影像数目

以充满电的电池 (附件) 使用本相机时能够拍摄的大致影像数目为 500。

注意实际的数目根据使用情况可能少于所显示的数目。

- 该数目为以充满电的电池在以下环境中使用时计算所得:
 - 在 25 °C 的环境温度下。
 - [影像质量] 设置为 [精细]。
 - [自动对焦模式] 设置为 **AF-A** (自动 AF)。
 - 每隔 30 秒拍 1 张。
 - 每拍摄 2 次闪光灯闪光 1 次。
 - 每拍摄 10 次打开和关闭电源 1 次。
- 测量方法基于 CIPA 标准。
(CIPA: Camera & Imaging Products Association)

清洁

清洁 LCD 监视器

使用市售的 LCD 清洁包擦拭液晶屏表面以清除指纹、灰尘等。

清洁镜头

- 当清洁镜头的表面时，请使用市售的吹气球清除灰尘。对于粘在镜头表面的尘埃，可以用蘸少许镜头清洁剂的软布或纸巾将其除去。从中心向边缘以螺旋式擦拭。不要直接向镜头表面喷洒镜头清洁剂。
- 请勿触摸相机的内部，诸如镜头触点或反光镜。由于反光镜上或反光镜周围的灰尘可能会影响自动对焦系统，请使用市售的吹气球吹净灰尘。如果灰尘落在影像传感器上，可能会出现在照片影像上。将相机转换到清洁模式，然后使用吹气球进行清洁（第 29 页）。请勿使用喷雾器清洁相机的内部。如果使用可能会导致故障。
- 请勿使用含有有机溶剂（诸如稀释剂、汽油等）的清洁剂。

清洁相机表面

用蘸少许水的软布清洁相机表面，然后用干布擦拭表面。请勿使用下列物品，因为可能会伤害表层的漆或外壳。

- 化学产品如稀释剂、汽油、酒精、一次性布料、驱虫剂、防晒霜或杀虫剂等。
- 手上有上述物品时请勿接触相机。
- 请勿让相机与橡胶或乙烯基长期接触。

清洁影像传感器

如果灰尘或碎屑进入相机内部落在影像传感器（功能相当于胶卷部分）的表面上，根据拍摄环境，灰尘或碎屑有可能出现在摄影图像上。如果影像传感器上有灰尘，请使用市售的吹气球按照如下步骤清洁影像传感器。仅靠吹气球和防尘功能，便可以轻松地清洁影像传感器。

注意

- 仅当电池电量为 （3格剩余电量图标）或更多时才可进行清洁。清洁期间电量过低可能会导致快门损坏。应该迅速地完成清洁。建议使用 AC-PW10AM 电源适配器（另售）。
- 请勿使用喷雾器吹气，因为这可能会导致喷雾中的水滴进入相机机身内部。

1 确认电池已充足电（第 15 页）。

2 按 MENU 按钮，然后使用控制钮上的 ◀/▶ 选择 3。

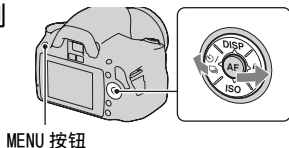

3 用 ▲/▼ 选择 [清洁模式]，然后按控制钮的中央。出现“清洁完后，关闭相机。是否继续？”信息。

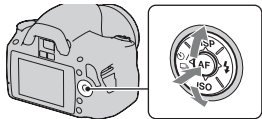

4 用控制钮上的 ▲ 选择 [确定]，然后按控制钮的中央。

影像传感器振动片刻后，前面的反光镜抬起。

5 拆下镜头（第 18 页）。

6 使用吹气球清洁影像传感器的表面和周围部分。

- 请勿用吹气球的顶端触碰影像传感器。请迅速地完成清洁操作。
- 使相机的正面朝下握持相机，以防止灰尘重新落入相机内部。
- 在清洁影像传感器时，不要使吹气球的顶端越过转接环位置进入相机内部。

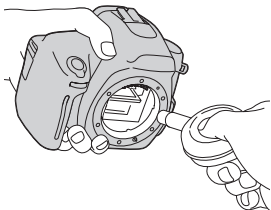

7 安装镜头，关闭相机电源。

注意

- 如果在清洁期间电池电量变低，相机会发出哔音。立即停止清洁，关闭相机电源。

识别零件及屏幕指示

详细操作请参阅括号中的页数。

正面

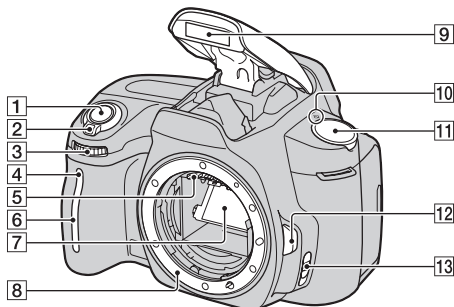

- 1 快门按钮 (48)
 - 2 电源开关 (22)
 - 3 控制转盘 (60、116)
 - 4 自拍定时指示灯 (90)
 - 5 镜头触点 *
 - 6 遥控传感器
 - 7 反光镜 *
 - 8 转接环
 - 9 内置闪光灯 *(75)
 - 10 \ominus 影像传感器位置标记 (70)
 - 11 模式旋钮 (48-67)
 - 12 镜头释放按钮 (18)
 - 13 对焦模式开关 (68、73)
- * 请勿直接触摸这些部件。

背面

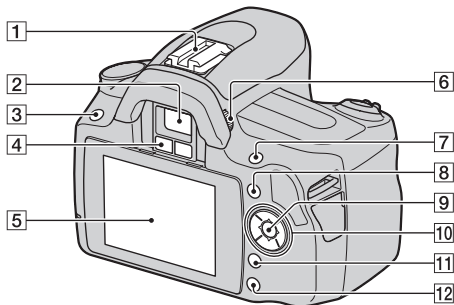

❶ 自锁附件插座 (78)



❷ 取景器 *(23)

❸ MENU 按钮 (43)

❹ 眼控感应器 (70、119)

❺ LCD 监视器 (35、94、98)





❻ 屈光度调节旋钮 (23)



❼ 拍摄时:  (曝光) 按钮 (79)
观看时:  (放大) 按钮 (95)

❽ Fn (功能) 按钮 (43)

❾ 控制钮 (确定) (40)/ 点 AF 按钮 (72)

❿ 控制钮

菜单打开时: ///
(40)

菜单关闭时: DISP(34、94)// (89)/ISO (82)/ (75)

⓫  (删除) 按钮 (104)

⓬  (播放) 按钮 (94)

* 请勿直接触摸这些部件。

侧面 / 底部

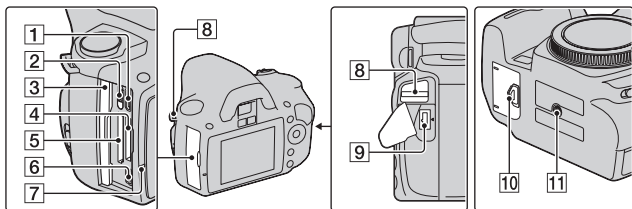

开始操作前

- 1 HDMI 端子 (106)
- 2 存储卡开关
- 3 存储卡盖
- 4 “Memory Stick PRO Duo” 插槽 (19)
- 5 SD 存储卡插槽 (19)
- 6  (USB) 端子 (125、142)
- 7 存取灯 (20)
- 8 肩带用挂钩孔 (24)
- 9 DC IN 端子
 - 将AC-PW10AM电源适配器 (另售) 连接到相机上时, 先关闭相机, 然后将电源适配器的连接器插入相机的DC IN端子。
- 10 电池盖 (14)
- 11 三脚架安装孔
 - 请使用螺丝长度短于5.5毫米的三脚架。使用长于5.5毫米的螺丝将无法把相机牢固地固定在三脚架上, 并且有可能损坏相机。

切换拍摄信息显示 (DISP)

按控制钮上的 DISP 可在图形显示和标准显示之间切换。
当您将相机旋转到垂直位置时，显示将会根据相机位置自动旋转。

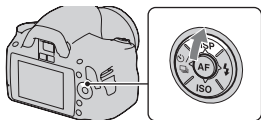

图形显示
(默认设置)

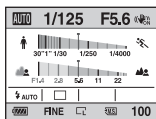

标准显示

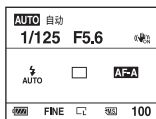

无显示

LCD 监视器（图形显示）

图形显示可图形化显示快门速度和光圈值，并清晰说明曝光的工作情况。在 AUTO 或场景选择模式下，仅显示可被设定的项目。详细操作请参阅括号中的页数。

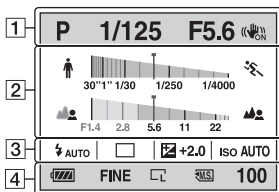

1

显示	含义
P A S	模式旋钮 (48-67)
	快门速度 (61)
	光圈 (59)
	SteadyShot (46)

2



显示	含义
	快门速度指示 * (61)
	光圈指示 *(59)

3

显示	含义
	闪光模式 (75)/ 减轻红眼闪光 (77)
	拍摄模式 (89)
	曝光补偿 (79)
	ISO 感光度 (82)

*指针指示当前数值。

4

显示	含义
	剩余电池电量 (15)
RAW RAW+J FINE STD	影像质量 (111)
	影像尺寸 (110)/ 纵横比 (110)
	存储卡 (19)
100	剩余可拍摄影像数 (26)

LCD 监视器（标准显示）

详细操作请参阅括号中的页数。



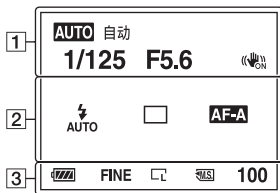

AUTO 或场景选择模式下

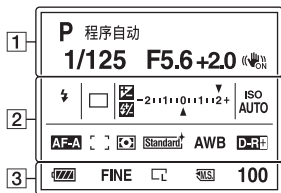















P/A/S/M 模式下























1

显示	含义
AUTO P A S M   	模式旋钮 (48-67)
  	
	
1/125	快门速度 (61)
F5.6	光圈 (59)
+2.0	曝光 (79)
	SteadyShot (46)









2

显示	含义
  	闪光模式 (75)/ 减轻红眼闪光 (77)
  	
  	
  	
 	曝光补偿 (79)
	闪光补偿 (80)

显示	含义
	EV 标度条 (65、92)
ISO AUTO	ISO 感光度 (82)
  	拍摄模式 (89)
  	
	
AF-A	对焦模式 (71)
AF-S	
AF-C	
MF	
	AF 区域 (72)
  	测光模式 (81)
	创意风格 (86)
	
	
	

显示	含义
AWB        7500K G9	白平衡（自动、预设、自定义、色温、彩色滤光片） (83)
   OFF	动态范围优化 (86)

3

显示	含义
	剩余电池电量 (15)
RAW RAW+J FINE STD	影像质量 (111)
     	影像尺寸 (110)/ 纵横比 (110)
 	存储卡 (19)
100	剩余可拍摄影像数 (26)

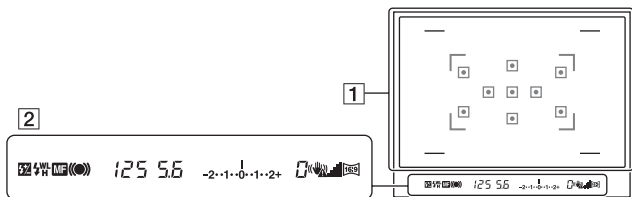

1

显示	含义
	AF 区域 (72)
	纵横比 16:9 的拍摄区域 (110)

2

显示	含义
	闪光补偿 (80)
	闪光灯充电 (75)
WL	无线闪光灯 (78)
H	高速同步 *
MF	手动对焦 (73)
	对焦
125	快门速度 (61)
5.6	光圈 (59)
-2·-1·0·+1·+2+	EV 标度条 (65、92)
0	“拍摄无法使用”警告 (89)

显示	含义
	相机抖动警告 (46)
	SteadyShot 标度条 (46)
	纵横比 16:9 (110)

*使用 HVL-F58AM/HVL-F42AM 闪光灯 (另售) 时, 您可在任何快门速度下使用高速同步功能进行拍摄。有关详情, 请参阅随闪光灯附带的使用说明书。

选择功能 / 设置

您可从菜单列表选择拍摄或播放的功能。要显示菜单列表，按下控制钮、Fn（功能）按钮、或 MENU 按钮。

例如：按下 Fn 按钮时。



在菜单列表中，使用控制钮移动光标到想要的选项上，然后执行选择。

◀▶：按控制钮上的 ▲/▼/◀/▶ 移动光标。

●：按中央按钮执行选择。

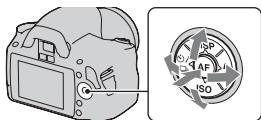

在本使用说明书中，使用控制钮从菜单列表中选择功能的过程描述如下：

例如：Fn 按钮 → [白平衡模式] → 选择所需的设置
开始操作以后，控制钮功能的操作向导将显示在画面底部。操作相机时请参阅该向导。上述例子的逐步描述如下：

1 按 Fn 按钮。

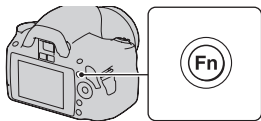

2 用控制钮上的 ▲/▼/◀/▶ 选择 [白平衡模式]，然后按中央 ● 执行选择。



3 按照操作向导，选择并执行想要的功能。

例如，要改变☼，请用 ▲/▼ 选择☼，用 ◀/▶ 调高 / 调低数值，然后按中央 ● 执行选择。



操作向导

开始操作前

操作向导列表

除了控制钮操作外，操作向导同时也指示其他操作。图标指示如下。

	MENU 按钮
	用 MENU 按钮返回
	Fn 按钮
	☼ (删除) 按钮
	Q (放大) 按钮
	▶ (播放) 按钮
	控制转盘

用控制钮选择的功能

各种拍摄条件下常用的功能可指派给控制钮。您可以直接设置这些拍摄功能，也可以用控制钮切换显示状态。

DISP（显示）（第 34、94 页）

⚡（闪光灯）（第 75 页）

ISO（第 82 页）

📷/📷（拍摄模式）（第 89 页）

- 单张拍摄（第 89 页）
- 连续拍摄（第 89 页）
- 自拍定时（第 90 页）
- 定时（连拍）（第 90 页）
- 阶段曝光：连续（第 91 页）
- 遥控器（第 93 页）

用 Fn（功能）按钮选择的功能

该按钮可调用拍摄或浏览时常用的设置或执行功能画面。

拍摄模式

自动对焦模式 (71)
测光模式 (81)
白平衡模式 (83)
AF 区域 (72)
动态范围优化 (86)
创意风格 (86)

浏览模式

删除 (104)
影像索引 (96)
指定打印 (139)
幻灯片播放 (97)
保护 (103)
旋转 (95)

用 MENU 按钮选择的功能

您可以设置相机的整体基本设定或执行拍摄、播放或其他操作等功能。

拍摄菜单

📷 1	影像尺寸 (110)
	纵横比 (110)
	影像质量 (111)
	闪光补偿 (80)
	AF 辅助照明 (77)
	SteadyShot (46)

📷 2	色彩空间 (88)
	长时曝光降噪 (115)
	高 ISO 降噪 (115)

自定义菜单

⚙️ 1	Eye-Start AF (70)
	控制转盘设置 (116)
	减轻红眼闪光 (77)
	自动检视 (119)
	取景器时自关 (119)

播放菜单

▶ 1	删除 (104) 格式化 (114) 幻灯片播放 (97) 保护 (103) 指定打印 (139) 回放显示 (94)
-----	--

设置菜单

↘ 1	LCD 亮度 (119) 节电 (117) HDMI 控制 (108) 显示的颜色 (117) 帮助指南显示 (117)
-----	--

↘ 2	日期时间设置 (118) [A] 语言 (118) 文件序号 (113) 文件夹名 (113) 选择文件夹 (114) • 新文件夹 (114)
-----	---

↘ 3	USB 连接 (125、141) 音频信号 (117) 清洁模式 (29) 版本 (120) 恢复默认设置 (121)
-----	---

拍摄不受相机抖动影响的影像

“相机抖动”是指在按下快门按钮之后，相机所发生的导致影像模糊的意外移动。

如要减少相机抖动，请按照下述指示进行操作。

正确姿势

上半身固定，并采用可防止相机移动的姿势。

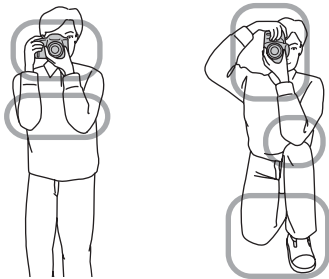

要点 ①

一只手握持相机手柄，同时另一只手支撑镜头。

要点 ②

采取两脚与肩同宽的稳固姿势。

要点 ③

轻轻地用手肘夹住身体。

在采取跪姿时，将手肘置于膝盖上以固定上半身。

相机抖动警告指示

由于潜在的相机抖动，（相机抖动警告）指示在取景器中闪烁。此时，请使用三脚架或闪光灯。

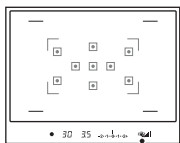

（相机抖动警告）指示

注意

- （相机抖动警告）指示仅在自动设定快门速度的模式下显示。该指示在 M/S 模式下不显示。

使用 SteadyShot 功能

本 SteadyShot 功能能够通过相当于增大快门速度约 2.5 至 3.5 增量以减少相机抖动的影响。在默认设置下，SteadyShot 功能设为 [开]。

SteadyShot 标度条指示

（SteadyShot 标度条）指示表示相机抖动状态。请等到标度下降后再开始拍摄。

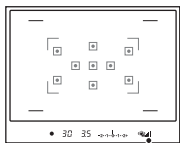

（SteadyShot 标度条）指示

取消 SteadyShot 功能

MENU 按钮 →  1 → [SteadyShot] → [关]

注意

- 刚开启电源时，或者将快门按钮按到底而中间不停顿时，SteadyShot 功能可能无法达到最佳工作状态。请等待  (SteadyShot 标度条) 指示标度下降后，再慢慢地按下快门按钮。

使用三脚架

在以下情况下，建议您将相机安装在三脚架上。

- 在黑暗环境中不用闪光灯进行拍摄。
- 以低快门速度进行拍摄（常用于夜间拍摄）。
- 拍摄近处的被摄体，诸如微距拍摄。
- 使用远摄镜头进行拍摄。

注意

- 使用三脚架时，由于潜在 SteadyShot 功能故障，因而请取消 SteadyShot 功能（第 46 页）。

AUTO / 使用自动设置拍摄

由于在“**AUTO**”模式下相机会针对情况做出合适的判断并调节设置，因此可使您方便地在任何环境中拍摄任何被摄体。

在闪光灯使用受限的地点拍摄时请选择 。

转动模式旋钮时，画面上会显示所选模式和拍摄方式的说明（帮助指南显示）。可清除帮助指南（第 117 页）。

1 将模式旋钮设为 **AUTO** 或 （禁止闪光）。

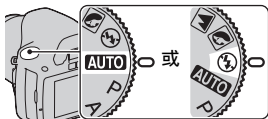

2 握持相机并观看取景器里面。

处于对焦区域内的被摄体自动进入对焦（Eye-Start AF，第 70 页）。

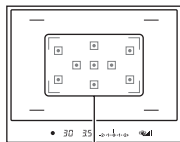

对焦区域

3 将想要的被摄体置于对焦区域内。

- 如果 （相机抖动警告）指示闪烁，请稳妥握持相机或使用三脚架来小心拍摄被摄体。

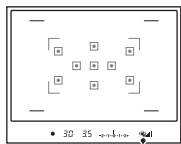

（相机抖动警告）指示

4 当使用变焦镜头时，转动变焦环，然后决定您的拍摄。

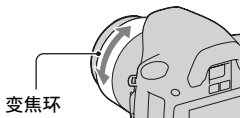

5 半按下快门按钮进行对焦。

当对焦得到确认时，● 或  (对焦指示) 点亮 (第 69 页)。

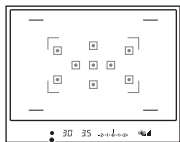
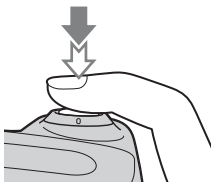

对焦指示

6 完全按下快门按钮进行拍摄。

- 如果  (SteadyShot 标度条) 指示下降后按下快门按钮，则会使 SteadyShot 功能更加有效。

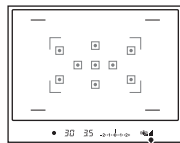
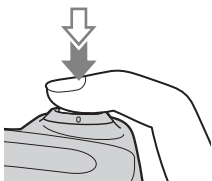

 (SteadyShot 标度条) 指示

注意

- 由于相机打开自动设置功能，曝光补偿和 ISO 设置等众多功能将无法使用。如果想要调节各种设置，请将模式旋钮设为 P，然后拍摄被摄体。

对被摄体使用合适的设置（场景选择）

为被摄体选择合适的模式，或者拍摄环境允许您对被摄体使用合适的设置拍摄影像。

转动模式旋钮时，画面上会显示所选模式和拍摄方式的说明（帮助指南显示）。可清除帮助指南（第 117 页）。

注意

- 相机会针对情况做出合适的判断并调节设置。由于相机打开自动设置功能，曝光补偿和 ISO 设置等众多功能将无法使用。

拍摄肖像照片

该模式适用于

- 模糊化背景并突出被摄体。
- 柔和地表现肤色。



将模式旋钮设为  (肖像)。

拍摄技巧

- 如果想要使背景更加模糊，请将镜头置于望远位置。
- 聚焦于离镜头更近的那只眼睛，可拍摄生动的影像。
- 使用遮光罩（另售）拍摄背光的被摄体。
- 如被摄体的眼睛在闪光灯作用下变红，请使用减轻红眼闪光功能（第 77 页）。
- 不用闪光进行拍摄时，请将闪光模式设为  (禁止闪光)（第 75 页）。

拍摄风景照片

该模式适用于

- 以清晰的对焦及生动的色彩拍摄整个范围的景色。



将模式旋钮设为  (风景)。

拍摄技巧

- 如需强调景色的广阔，请将镜头设为广角。
- 使用闪光进行拍摄时，请将闪光模式设为  (强制闪光) (第 75 页)。

拍摄小物体照片



该模式适用于

- 拍摄近处的被摄体，如花、昆虫、器皿或小商品。



将模式旋钮设为 （微距）。

拍摄技巧

- 靠近被摄体，以镜头的最小距离进行拍摄。
- 使用微距镜头（另售）可拍摄更近的被摄体。
- 在拍摄 1 米以内的被摄体时，请将闪光模式设为 （禁止闪光）。
- 在以微距模式拍摄时，SteadyShot 功能不会完全有效。使用三脚架可获得更佳效果。
- 不用闪光进行拍摄时，请将闪光模式设为 （禁止闪光）（第 75 页）。

拍摄移动物体照片

该模式适用于

- 在室外或明亮场所拍摄移动被摄体。



将模式旋钮设为  (运动)。

拍摄技巧

- 在按下快门按钮期间相机连续拍摄影像。
- 半按下快门按钮直到合适的时机。
- 使用闪光进行拍摄时，请将闪光模式设为  (强制闪光) (第 75 页)。

拍摄黄昏照片

该模式适用于

- 美丽地拍摄黄昏的红色。



将模式旋钮设为  (黄昏)。

拍摄技巧

- 用于拍摄比起其他模式更为强调红色的影像。同样适合拍摄朝阳美丽的红色。
- 使用闪光进行拍摄时，请将闪光模式设为  (强制闪光) (第 75 页)。

拍摄夜景照片

该模式适用于

- 拍摄远距离的夜景且不会失去周围环境的黑暗气氛。



将模式旋钮设为  (夜景)。

在拍摄没有人物的夜景时，请将闪光模式设为  (禁止闪光) (第 75 页)。

拍摄技巧

- 请小心不要让被摄体移动，以防止影像模糊。
- 快门速度会变慢，因此建议使用三脚架拍摄。

注意

- 当拍摄完全黑暗的夜景时，可能无法正确拍摄照片。

以想要的模式拍摄影像（曝光模式）

使用数码单反相机可调整快门速度（快门开放多久）及光圈（对焦范围：景深），从而可体验各种摄影效果。

例如，您可利用快速快门拍摄波浪的瞬间形态；也可打开光圈，将所有在花朵之前及之外的事物统统排除于焦点以外，如此来烘托 1 朵花。这些只是您能够运用该相机所体验的效果中的一小部分（第 59、61 页）。

调整快门速度及光圈不仅可创造动感及强调的摄影效果，还可通过控制曝光量（相机采光的数量）决定影像的亮度，而亮度则是照片拍摄中最重要的因素。

通过曝光量改变照片亮度



曝光量

低

高

使用高速快门速度时，相机开启快门的时间更短。这意味着相机可用于采光的时间更短，从而导致照片较暗。如要获得更亮的照片，可酌情打开光圈（光线通过的孔）以调整相机在相同时间内采光的数量。

由快门速度及光圈所调整的照片亮度被称为“曝光”。

本节将告诉您如何调整曝光，及如何使用移动、对焦和光线体验各种摄影效果。您将找到拍摄影像的正确方法以及您所喜爱的被摄体。

转动模式旋钮时，画面上会显示所选模式和拍摄方式的说明（帮助指南显示）。可清除帮助指南（第 117 页）。

P用编程自动模式拍摄

该模式适用于

- 使用自动曝光，同时保持对 ISO 感光度、创意风格、动态范围优化等自定义设置。



1 将模式旋钮设为 P。

2 将拍摄功能设为想要的设置（第 68 至 93 页）。

- 使用闪光进行拍摄时，请将闪光模式设为 （强制闪光）（第 75 页）。

3 调节对焦并拍摄被摄体。

A 用控制背景的模糊度进行拍摄（光圈优先）

该模式适用于

- 清晰地对焦被摄体，并将被摄体前后的所有事物模糊化。打开光圈使对焦范围变窄。（景深变浅。）
- 拍摄风景深度。缩窄光圈扩大对焦范围。（景深变深。）



1 将模式旋钮设为 A。

2 使用控制转盘选择光圈值 (F 数值)。

- 较小的 F 数值：被摄体的前景和背景被模糊化。
- 较大的 F 数值：被摄体及其前景和背景均被对焦。
- 不能在取景器内查看对影像的模糊情况。查看拍摄的影像，调整光圈。

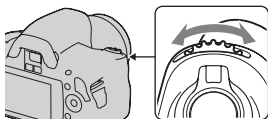

光圈 (F 数值)

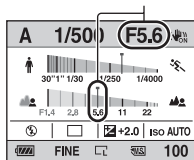

3 调节对焦并拍摄被摄体。

自动调整快门速度以获得正确曝光。

- 如果相机判断用所选光圈值不能获得正确的曝光，快门速度将闪烁。此时请重新调整光圈。

快门速度

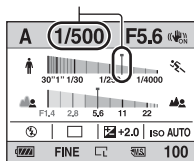

拍摄技巧

- 快门速度可能随光圈值而变慢。快门速度较慢时，请使用三脚架。
- 如要让背景更模糊，请使用远摄镜头或配备了较小光圈值的镜头（亮镜头）。
- 使用闪光进行拍摄时，请将闪光模式设为 ⚡ （强制闪光）（第 75 页）。但是，闪光范围随光圈值而变化。在使用闪光灯拍摄时，请检查闪光范围（第 77 页）。

S 用不同效果拍摄移动的被摄体 (快门速度优先)

该模式适用于

- 及时拍摄移动的被摄体在某一瞬间的影像。使用较快快门速度，清晰拍摄移动中的一瞬间。
- 追踪运动过程，表现力与流动。使用较慢快门速度，拍摄移动被摄体的拖尾影像。



1 将模式旋钮设为 S。

2 使用控制转盘选择快门速度。

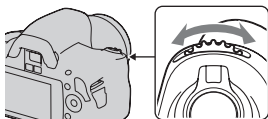

快门速度

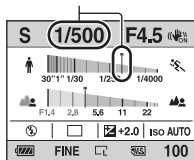

3 调节对焦并拍摄被摄体。

自动调整光圈以获得正确曝光。

- 如果相机判断用所选快门速度不能获得正确的曝光，光圈值将闪烁。此时请重新调整快门速度。

光圈 (F 数值)

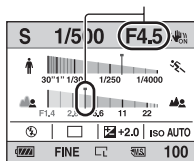

拍摄技巧

- 快门速度较慢时，请使用三脚架。
- 拍摄室内运动时，选择较高 ISO 感光度。

注意

- 快门速度优先模式下不会出现 (相机抖动警告) 指示。
- ISO 感光度越高，噪点越显著。
- 当快门速度为 1 秒或更长时，拍摄后会执行降低噪点处理（长时曝光降噪）。在降低噪点操作期间，您无法进行下一次拍摄。

- 使用闪光进行拍摄时，请将闪光模式设为 （强制闪光）（第 75 页）。但是，当使用闪光灯时，如果您通过调慢快门速度而调小光圈（较大的 F 数值），闪光灯光线不会照到远方的被摄体。

M用手动调节曝光拍摄（手动曝光）

该模式适用于

- 通过调整快门速度和光圈，用想要的曝光设置进行拍摄。



1 将模式旋钮设为 M。

2 旋转控制转盘调整快门速度，在按住 按钮的同时，旋转控制转盘以调整光圈。

- 可使用 [控制转盘设置] 选择控制转盘调整的项目（快门速度或光圈）（第 116 页）。

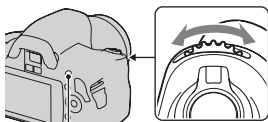

 按钮

快门速度

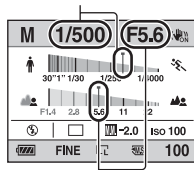

光圈（F 数值）

3 设置曝光后拍摄影像。

- 向 + 方向：影像变亮。
向 - 方向：影像变暗。
- ☒: Metered Manual (手动测光)

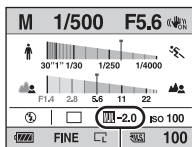

曝光值

注意

- 手动曝光模式下不会出现📵（相机抖动警告）指示。
- 模式旋钮设为 M 时，ISO 设置 [AUTO] 设为 [100]。在 M 模式下，ISO 设置 [AUTO] 不可用。根据需要设置 ISO 感光度（第 82 页）。
- 使用闪光进行拍摄时，请将闪光模式设为⚡（强制闪光）（第 75 页）。但是，闪光范围随光圈值而变化。在使用闪光灯拍摄时，请检查闪光范围（第 77 页）。

M 模式中的 EV 标度条

可以确认标准显示上或取景器画面上的 EV 标度条上的曝光值。如果曝光设置超出 EV 标度条的范围，则会出现◀▶箭头。如果差异增大，箭头开始闪烁。

LCD 监视器（标准显示）



标准值

取景器

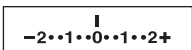

标准值

M用长时间曝光拍摄轨迹 (BULB)

该模式适用于

- 拍摄光线的轨迹，例如烟花。
- 拍摄星辰的轨迹。



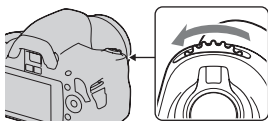

1 将模式旋钮设为 M。

2 向左旋转控制转盘直到显示 [BULB]。

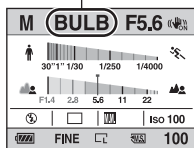

BULB



3 按住  按钮的同时，旋转控制转盘以调整光圈 (F 数值)。

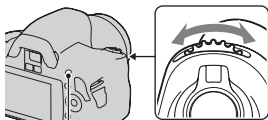

 按钮

4 半按下快门按钮调节对焦。

5 按住快门按钮期间进行连续拍摄。

在按下快门按钮期间，快门一直保持开放状态。

拍摄技巧

- 使用三脚架。
- 拍摄烟花等时，在手动对焦模式下将焦距设为无限远。
- 使用无线遥控器（另售）（第 93 页）。按遥控器上的 SHUTTER 按钮可触发 BULB 拍摄，再按可停止 BULB 拍摄。无需按住遥控器上的 SHUTTER 按钮。

注意

- 使用三脚架时，请关闭 SteadyShot 功能（第 46 页）。
- 曝光时间越长，影像上的噪点越显著。
- 拍摄后，需要花费与快门开放时间相等的时间进行降低噪点处理（长时曝光降噪）。在降低噪点操作期间，您无法进行下一次拍摄。

选择对焦方法

调整对焦的方法有 2 种：自动对焦和手动对焦。

根据镜头的不同，切换自动对焦和手动对焦的方法有所不同。

镜头类型	待用开关	切换至自动对焦	切换至手动对焦
镜头配备对焦模式开关	镜头（始终将相机上的对焦模式开关设为 AF。）	将镜头上的对焦模式开关设为 AF。	将镜头上的对焦模式开关设为 MF。
镜头未配备对焦模式开关	相机	将相机上的对焦模式开关设为 AF。	将相机上的对焦模式开关设为 MF。

使用自动对焦

- 1 将相机上的对焦模式开关设为 AF。

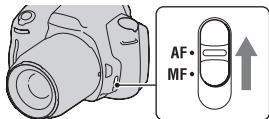

- 2 镜头配备对焦模式开关时，将其设为 AF。

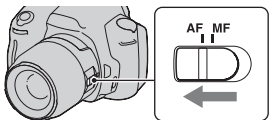

- 3 看取景器里面。

处于对焦区域内的被摄体自动进入对焦（Eye-Start AF）。

4 半按下快门按钮检查对焦，然后拍摄影像。

- 当对焦得到确认时，对焦指示变为 ● 或 (●)（如下）。
- AF 区域中用于对焦的光标发出红光（第 72 页）。

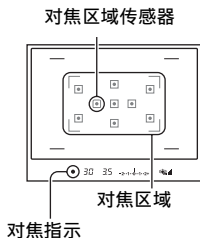

拍摄技巧

- 要选择用于对焦的区域，请设置 [AF 区域]（第 72 页）。

对焦指示

对焦指示	状态
● 点亮	对焦锁定。拍摄就绪。
(●) 点亮	已确认对焦。对焦点跟随移动被摄体移动。拍摄就绪。
(C) 点亮	正在进行对焦。无法释放快门。
● 闪烁	无法对焦。快门被锁定。

可能需要特殊对焦的被摄体

使用自动对焦时，难以对下述被摄体对焦。这种情况下，请使用对焦锁定拍摄功能（第 70 页）或手动对焦（第 73 页）。

- 对比度低的被摄体，如蓝天或白色的墙壁。
- 距离不同的 2 个被摄体重叠于 AF 区域中。
- 由重复图案构成的被摄体，如建筑物的外表。
- 非常明亮或耀眼的被摄体，如太阳、汽车车体、或水面。
- 环境照明不足。

测量到被摄体的准确距离

相机顶部的 \ominus 标记表示影像传感器*的位置。当您测量相机与被摄体之间的准确距离时，请以该水平线的位置为基准。

*影像传感器是相机中发挥如同胶片功能的部件。

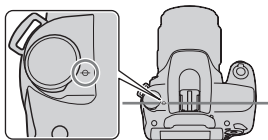

注意

- 如果被摄体距离小于所安装镜头的最小拍摄距离，将无法确认对焦。请确保在被摄体和相机之间有足够的距离。
- 相机上的对焦模式开关设为 MF 时，即使镜头上的对焦模式开关设为 AF 也不能获得正确的对焦。若要切换至自动对焦，请将相机上的对焦模式开关设为 AF。

解除 Eye-Start AF 功能

MENU 按钮 → \star 1 → [Eye-Start AF] → [关]

- 在给相机安装 FDA-M1AM 放大器（另售）或 FDA-A1AM 弯角取景器（另售）时，建议将 [Eye-Start AF] 设为 [关]，因为位于取景器下方的眼控感应器可能被激活。

用想要的组合拍摄（对焦锁定）

- 1 将被摄体位于 AF 区域中，然后半按下快门按钮。
对焦和曝光便被固定。



- 2 持续半按住快门按钮，然后将被摄体返回原来位置以重新进行拍摄构图。



- 3 完全按下快门按钮拍摄照片。

选择适合被摄体移动的对焦方法 (自动对焦模式)





Fn 按钮 → [自动对焦模式] → 选择所需的设置

AF-S (单次 AF)	当半按下快门按钮时，相机对焦并且对焦被锁定。
AF-A (自动 AF)	[自动对焦模式] 根据被摄体的移动情况，在单次 AF 和连续 AF 间切换。 当半按住快门按钮时，如果被摄体处于静止状态，则对焦被锁定，如果被摄体处于运动状态，则相机连续对焦。
AF-C (连续 AF)	在半按住快门按钮期间相机连续对焦。 • 当被摄体处于对焦状态时，不会发出音频信号。

拍摄技巧

- 被摄体处于静止状态时，使用 **AF-S** (单次 AF)。
- 被摄体处于运动状态时，使用 **AF-C** (连续 AF)。

注意

• 曝光模式设为 AUTO 或下列某种场景选择模式时，**AF-A**（自动 AF）会被选中：（肖像）、（风景）、（黄昏）或 （夜景）。

在场景选择中，曝光模式设为 （微距）时，**AF-S**（单次 AF）会被选中。



在场景选择中，曝光模式设为 （运动）时，**AF-C**（连续 AF）会被选中。

选择对焦区域（AF 区域）

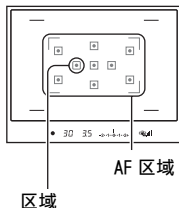
选择想要的 AF 区域以适合拍摄条件或您的个人喜好。
用于对焦的区域会短暂地发光。



Fn 按钮 → **[AF 区域]** → **选择所需的设置**

 (广域)	相机决定 AF 区域中对焦所使用的 9 个 AF 区域中的 1 个。持续按住控制钮的中央，可使用位于中央区域的 AF 区域调整对焦。
 (中央定点)	相机单独使用位于中央区域的 AF 区域。
 (局域)	使用控制钮在 9 个区域中选择想要激活对焦的区域。在拍摄过程中，持续按住控制钮的中央，可使用位于中央区域的 AF 区域临时调整对焦。

注意

- 曝光模式设为 AUTO 或场景选择时，[AF 区域] 被固定为 [] (广域) 且无法选择其他设置。
- 在连续拍摄或没有间歇地完全按下快门按钮时，AF 区域可能不发光。

手动调整对焦（手动对焦）

当难以在自动对焦模式下获得正确对焦时，您可以手动调节对焦。

- 1 将镜头上的对焦模式开关设为 MF。



- 2 镜头未配备对焦模式开关时，将相机上的对焦模式开关设为 MF。

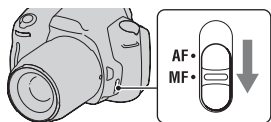

- 3 旋转镜头的对焦环以获得清晰的对焦。

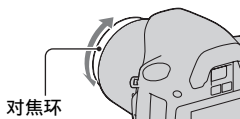

注意

- 可以在自动对焦模式下对被摄体对焦时，当对焦得到确认时 ● 指示点亮。当使用广域 AF 区域时，将使用中心区域，当使用局域 AF 区域时，将使用通过控制钮选择的区域。
- 当使用增距镜（另售）等镜头时，旋转对焦环可能不够平稳。
- 如果没有正确调整屈光度，则在取景器中无法获得正确对焦（第 23 页）。
- 本相机上不可使用直接手动对焦功能。

使用闪光灯

在黑暗的场所拍摄时，使用闪光灯可以拍摄到明亮的照片，还有助于防止相机抖动。直接朝向日光拍摄时，您可使用闪光灯拍摄背光被摄体的明亮影像。

模式旋钮设为 AUTO 时，如果光线不足或正在朝向光源拍摄，则闪光灯会自动弹出。

1 控制钮上的 ⚡ → 选择所需的设置

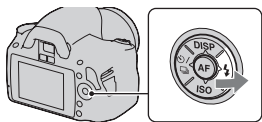

2 闪光灯充电完成后，拍摄被摄体。





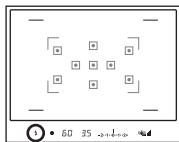

⚡ 闪烁：闪光灯正在充电。当指示闪烁时，您无法释放快门。

⚡ 点亮：闪光灯已充好电，闪光就绪。

- 在自动对焦模式下，当您在昏暗照明条件下半按下快门按钮时，闪光灯可能被触发以帮助对焦被摄体（AF 辅助照明）。





⚡ (闪光灯充电) 指示

 (禁止闪光)	即使光线不足也不会闪光。
 (自动闪光)	当光线不足或逆光时，闪光灯闪光。
 (强制闪光)	每次触发快门时均会闪光。
 (低速同步)	每次触发快门时均会闪光。使用低速同步拍摄能够通过降低快门速度同时拍摄清晰的被摄体影像和背景影像。
 (后帘同步闪光)	每次触发快门时，在完成曝光之前的瞬间闪光。
 (无线遥控)	用与相机分离并远离相机的外部闪光灯（另售）闪光（无线闪光拍摄）。

拍摄技巧

- 遮光罩（另售）可能会遮挡闪光灯的闪光。使用闪光灯时，请取下遮光罩。
- 使用闪光灯时，请拍摄 1 米或更远处的被摄体。
- 在室内拍摄或拍摄夜景时，您可使用低速同步拍摄较亮的人物及背景影像。
- 您可使用后帘同步闪光拍摄移动被摄体拖尾的自然影像，例如移动的自行车或行走中的人。

注意

- 请勿通过抓住闪光灯发射器来握持相机。
- 防止影像中出现阴影所需的拍摄条件因镜头而异。
- 曝光模式设为 AUTO 或场景选择时，（低速同步）、（后帘同步闪光）和 （无线遥控）项目无法选择。

闪光范围

内置闪光灯的闪光范围取决于 ISO 感光度和光圈值。请参阅下表。

光圈		F2.8	F4.0	F5.6
ISO 设置	AUTO	1.4 - 7.1 米	1 - 5 米	1 - 3.6 米
	100	1 - 3.6 米	1 - 2.5 米	1 - 1.8 米
	200	1 - 5.1 米	1 - 3.5 米	1 - 2.5 米
	400	1.4 - 7.1 米	1 - 5 米	1 - 3.6 米
	800	2 - 10 米	1.4 - 7.1 米	1 - 5.1 米

AF 辅助照明

- 当 [自动对焦模式] 设定为 **AF-C** (连续 AF) 或当被摄体在 **AF-A** (自动 AF) 移动时, AF 辅助照明不会工作。(☉ 或 ☉ 指示点亮。)
- 当焦距为 300 毫米或更长时, AF 辅助照明可能无法使用。
- 当安装了外部闪光灯时, 使用外部闪光灯的 AF 辅助照明。

要取消 AF 辅助照明

MENU 按钮 →  1 → [AF 辅助照明] → [关]

要使用减轻红眼闪光

在使用闪光灯时, 通过在拍摄前提供数次预闪光 (低亮度闪光灯闪光), 减轻红眼闪光功能可减弱红眼现象。



MENU 按钮 →  1 → [减轻红眼闪光] → [开]

执行无线闪光拍摄

当外部闪光灯未安装在相机上时，如果外部无线闪光灯（另售），则无需导线也可使用闪光灯进行拍摄。通过改变闪光灯的位置，能够通过强调光线的对比度和被摄体上的阴影，拍摄具有立体感的影像。

有关实际拍摄步骤的详情，请参阅闪光灯的使用说明书。

1 将无线闪光灯安装到自锁附件插座，然后打开相机和闪光灯。

2 控制钮上的  →  (无线遥控)

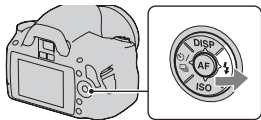

3 从自锁附件插座上取下无线闪光灯。

注意

- 相机无法进行无线闪光灯的预闪光测试。请通过释放快门来确认闪光灯是否正常闪光。
- 相机无法进行无线照明比控制。
- 在无线闪光拍摄后关闭无线闪光模式。如果在无线闪光模式仍然有效的状态下使用内置闪光灯，会导致闪光曝光不正确。
- 当附近有其他摄影师使用无线闪光灯，并且他 / 她的内置闪光灯光线引起您的外部闪光灯闪光时，请改变外部闪光灯的频道。要改变外部闪光灯的频道时，请参阅随外部闪光灯附带的使用说明书。

调整影像的亮度 (曝光、闪光补偿、测光)

为整个影像使用亮度补偿 (曝光补偿)

除了拍摄模式 M 外，曝光为自动选取 (自动曝光)。根据自动曝光所获得的曝光，您可根据自己的喜好，通过将曝光向 + 方向或 - 方向移动执行曝光补偿。向 + 移动可使整个图片更亮。向 - 移动可使整个图片更暗。

向 - 方向调节



基准曝光



向 + 方向调节



- 1 按  按钮显示曝光补偿画面。

 按钮



- 2 用控制转盘调节曝光。

向 + 方向 (偏高): 调亮影像。
向 - 方向 (偏低): 调暗影像。

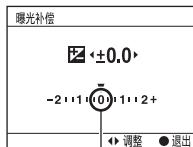

标准曝光

- 3 调节对焦并拍摄被摄体。

拍摄技巧

- 通过查看拍摄的影像调整补偿水平。
- 使用阶段曝光拍摄，将曝光向+或-方向移动可拍摄多张影像（第 91 页）。

注意

- 当曝光模式设为 AUTO、M（手动曝光）、或场景选择时，该项目无法设置。

调整闪光灯亮度（闪光补偿）

当使用闪光灯拍摄时，您可以单独调节闪光灯亮度，而不需要改变曝光补偿。您仅可改变闪光范围内主要被摄体的曝光。

MENU 按钮 →  1 → [闪光补偿] → 选择想要的设置

向+方向：使闪光灯亮度增强。

向-方向：使闪光灯亮度减弱。

注意

- 当曝光模式设为 AUTO 或场景选择时，该项目无法设置。
- 如果您已经对闪光灯亮度进行调整，当内置闪光灯弹出时， 出现在取景器内。对其进行调整时请勿忘记复位其值。
- 如果被摄体位于闪光灯的最大闪光范围以外，由于闪光灯亮度的限制，可能无法看到闪光灯的增强效果。如果被摄体距离闪光灯非常近，可能无法看到闪光灯的减弱效果。

曝光补偿和闪光补偿

曝光补偿通过改变快门速度、光圈和 ISO 感光度（当选择了 [AUTO] 时）执行补偿。如果使用闪光灯，闪光灯亮度也会改变。

但是，闪光补偿仅改变闪光灯亮度。

选择测量被摄体亮度的方法（测光模式）

Fn 按钮 → [测光模式] → 选择所需的模式

<input checked="" type="checkbox"/> （多区分割测光）	此模式用于对整个区域分割为多个区域之后的各个区域测光，并确定整个画面的正确曝光。
<input checked="" type="checkbox"/> （中央重点平均）	此模式在强调画面的中心区域的同时，测量整个画面的平均亮度。
<input type="checkbox"/> （点测光）	此模式测量位于取景框中央的对焦区域及其周围的光量。

拍摄技巧

- 对于大多数拍摄条件使用 （多区分割测光）测光。

注意

- 曝光模式设为 AUTO 或场景选择时，[测光模式] 被固定为 （多区分割测光）且无法选择其他模式。

设定 ISO

感光度以 ISO 数值来表示（推荐曝光指数）。数目越大，感光度越高。

1 按控制钮上的 ISO 显示 ISO 画面。

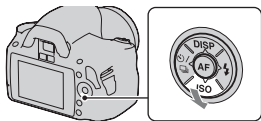

2 用控制钮上的 ▲/▼ 选择想要的值。

- 数目越大，噪点度越高。

注意

- 曝光模式设为 AUTO 或场景选择时，ISO 被固定为 AUTO 且无法选择其他 ISO 数值。
- 曝光模式设为 P/A/S 且 ISO 设为 [AUTO] 时，ISO 自动设为 ISO 100 和 ISO 400 之间的数值。
- 在拍摄模式 M 下不提供 [AUTO] 设置。如果将拍摄模式用 [AUTO] 设置改为 M，ISO 切换为 [100]。根据拍摄条件设置 ISO。

调整色调（白平衡模式）

被摄体的色调随光源的特性而变更。该表显示出与 1 个在阳光下显示为白色的被摄体相比，色调如何根据各种光源而变更。

天气 / 照明	日光 	多云 	日光灯 	白炽灯 
光线的特征	白	偏蓝	淡蓝	偏红

白平衡模式的功能是将色调调整为大致与您所看到的相同。当影像的色调与您的预期不相符，或当您出于摄影效果的目的希望改变色调时，请使用该功能。

注意

- 曝光模式设为 AUTO 或场景选择时，[白平衡模式] 被固定为 AWB（自动白平衡）且无法选择其他模式。
- 如果唯一可用的光源为水银灯或钠灯，由于光源的性质，相机将无法获得正确的白平衡。此时请使用闪光灯。

调整白平衡模式以适合特定的光源 （自动 / 预设白平衡）

Fn 按钮 → [白平衡模式] → 选择所需的设置

- 未选择 [AWB] 时，可用控制钮上的 ◀/▶ 精细地调整色调。向 + 方向调整，影像将变红，向 - 方向调整，影像将变蓝。

AWB (自动白平衡)	相机自动检测光源并调整色调。
☀ (日光)	如果您选择适合特定光源的选项，色调将调整为适合该光源（预设白平衡）。
🏠 (阴影)	
☁ (阴天)	
💡 (钨丝灯)	
☀ (日光灯)	
📷 (闪光灯)	

拍摄技巧

- 当您选择  (自定义) 时，您可注册个人设置（如下）。

注册色调（自定义白平衡）

当 1 个场景的周围环境照明由多种类型的光源构成时，建议使用自定义白平衡正确地再现白色。

1 Fn 按钮 → [白平衡模式] → 

2 用控制钮上的 ◀/▶ 选择 [ SET]，然后按控制钮的中央。

3 握持相机让白色区域完全遮盖位于中央的对焦区域，然后按下快门按钮。

快门发出咔嚓声，并且相机会显示校正值（色温和彩色滤光片）。

4 按控制钮的中央。

所记忆的自定义白平衡设置被保留，监视器返回拍摄信息显示。

- 到注册新的设置为止，注册在本操作中的自定义白平衡设置将保持有效。

注意

- “自定义白平衡错误”信息指示数值超出预期范围。（当对邻近的被摄体使用了闪光灯或取景框中存在明亮色彩的被摄体时。）如果注册该数值，LCD 监视器上所显示的拍摄信息中的  指示变黄。您可以在此刻拍摄，但是建议您再次设定白平衡以获得更正确的白平衡数值。

要调出自定义白平衡设置时

Fn 按钮 → [白平衡模式] →  (自定义)



注意

- 如果在按下快门按钮时使用了闪光灯，所注册的自定义白平衡也会考虑到闪光灯光线的效果。请在接下来的摄影中使用闪光灯拍摄照片。











影像处理

校正被摄体的亮度（动态范围优化）

Fn 按钮 → [动态范围优化] → 选择所需的设置







 (关)	不优化。
 (标准)	当被摄体与背景之间有着强烈的光和影的对比时（这在阳光下拍摄时很普遍），相机会减弱整个影像的对比度，以产生具有正确亮度和对比度的影像。
 (高级)	通过将影像分为小的区域，相机对被摄体和背景之间光和影的对比度进行分析，从而产生具备最理想的亮度和层次的影像。





注意

- 曝光模式设为 AUTO 或下列某种场景选择模式时，（高级）会被选中：（肖像）、（风景）或（微距）。
在场景选择中，曝光模式设为（运动）时，（标准）会被选中。
在场景选择中，曝光模式设为（黄昏）或（夜景）时，（关）会被选中。
- 对于放大的RAW图像，在本相机上不能检查除（标准）外的动态范围优化器效果。
- 当进行有动态范围优化的拍摄时，影像可能会有噪点。

选择想要的影像处理（创意风格）

1 Fn 按钮 → [创意风格] → 选择所需的设置



2 若要调节（对比度）、（饱和度）及（清晰度），请用/  选择项目，然后用/  进行值的调节。

 (标准)	用于拍摄各种具有丰富色调和鲜艳色彩的场景。
 (生动)	饱和度及对比度被增强，用于拍摄具有鲜艳场景和被摄体的影像，例如花朵、春绿、蓝天或海景。
 (肖像)	用于拍摄具有柔和色调的肤色，是拍摄肖像的理想选择。
 (风景)	饱和度、对比度和清晰度被增强，用于拍摄生动鲜明的场景。同时，远处风景更加突出。
 (夜景)	对比度被减弱，用于拍摄更加贴近真实景色的夜景。
 (黄昏)	用于拍摄落日的美丽红色。
 (黑白)	用于拍摄黑白单色调影像。

● (对比度)、⊕ (饱和度) 及 □ (清晰度) 可为每 1 个创意风格项目进行调整。

● (对比度)	所选值越大，光和阴影的区别将越被强调，从而对影像留下深刻印象。
⊕ (饱和度)	所选值越大，颜色越鲜艳。所选值越小，影像的颜色将受限且柔和。
□ (清晰度)	调节清晰度。所选值越大，对轮廓的强调程度越大；所选值越小，对轮廓的强调程度越小。

注意

- 曝光模式设为 AUTO 或场景选择时，[创意风格] 被固定为  (标准) 且无法选择其他设置。
- 当选择了  (黑白) 时，无法调节饱和度。

更改色彩再现范围（色彩空间）

用数字组合或色彩再现范围表示色彩的方法叫做“色彩空间”。您可根据目的改变色彩空间。

MENU 按钮 →  **2** → **[色彩空间]** → **选择所需的设置**

sRGB	这是数码相机的标准色彩空间。当您想要打印不作任何修改的影像时，使用标准拍摄中的 sRGB。
Adobe RGB	这将有较广的色彩再现范围。当被摄体的大部分是鲜明的绿色或红色时，Adobe RGB 会有效果。 • 影像的文件名以 “_DSC” 开始。

注意

- Adobe RGB 是用于支持色彩管理和 DCF2.0 选项色彩空间的应用程序或打印机。使用不支持的应用程序或打印机可能导致影像或者影像印刷无法真实再现色彩。
- 在显示用 Adobe RGB 记录到相机上或与 Adobe RGB 不兼容的设备上的影像时，影像将以低饱和度进行显示。

☺/📷选择拍摄模式

本相机具有 5 种拍摄模式，例如单次拍摄及连续拍摄。请根据需要使用。

单张拍摄

该模式用于一般拍摄。

控制钮上的 ☺/📷 → 📷 (单张拍摄)

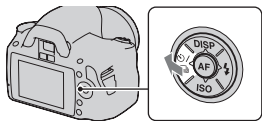

注意

- 在场景选择中，曝光模式设为 📷 (运动) 时，无法进行单张拍摄。

连续拍摄

相机以每秒最快 2.5 张的速度连续拍摄影像*。

* 我们的测量条件。连续拍摄速度稍慢，取决于拍摄条件。

1 控制钮上的 ☺/📷 → 📷 (连续拍摄)

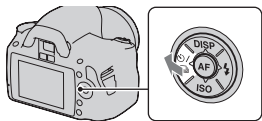

2 调节对焦并拍摄被摄体。

- 当您持续按住快门按钮时，拍摄继续。

连续拍摄的最大数目

可连续拍摄的影像数目有上限。

精细 / 标准	没有限制（直到存储卡已满为止）
RAW & JPEG	3 张影像
RAW	6 张影像

注意



- 取景器中闪烁“0”时，无法连续拍摄影像。请等到指示消失。
- 曝光模式设为 （运动）以外的场景选择模式时，无法连续拍摄。
- 电池电量不足或在较低的环境温度下，连续拍摄的速度可能会变慢。

使用自拍定时

当摄影师想把自己也拍摄到照片中时，使用 10 秒自拍定时较方便，要减少相机振动时，使用 2 秒自拍定时较方便。

由于相机会在 10 秒间隔后连续拍摄 3 或 5 张影像，因此 [定时（连拍）] 便于防止出现问题。

1 控制钮上的 / → （自拍定时） → 选择所需的设置

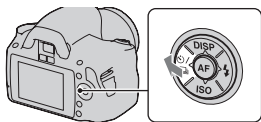

-  之后的数字为当前选择的秒数。
- 选择  使用连续自拍定时。



2 调节对焦并拍摄被摄体。

- 当自拍定时被激活时，音频信号及自拍定时指示灯会指明情况。要开始拍摄前自拍定时指示灯会快速闪烁，而音频信号会响起。

要取消自拍定时

按控制钮上的  / 。

注意

- 当您不看取景器里面按下快门按钮时，请使用目镜盖（第 25 页）。

改变曝光拍摄影像（阶段曝光）



基准曝光





- 方向



+ 方向

阶段曝光拍摄可让您拍摄若干影像，而每个影像的曝光度均不相同。本相机配有自动阶段曝光功能。制定与基准曝光的差值（偏移），相机会一边改变曝光一边进行拍摄。您可在拍摄结束后选择具有您喜爱的亮度的影像。闪光灯闪光时，闪光灯阶段拍摄用于偏移闪光的光量。按下快门按钮逐张拍摄。

- 控制钮上的  /  → **BRK C**（阶段曝光：连续） → 选择所需的设置

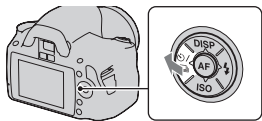

2 调节对焦并拍摄被摄体。

在阶段曝光的第 1 张中设定基准曝光。



BRK C * (阶段曝光: 连续)	以所选的曝光偏移拍摄 3 张影像。 一直按住快门按钮, 直到拍摄停止为止。 闪光灯闪光时, 按下快门按钮逐张拍摄。
------------------------------	---

*带有 **BRK C** 显示的 _ EV 为当前所选的步级。

注意

- 当模式旋钮设为 M 时, 曝光通过调整快门速度进行改变。
- 当您调整曝光时, 曝光基于补偿值进行改变。
- 当拍摄模式设为 AUTO 或场景选择时, 阶段曝光不可用。

阶段曝光拍摄中的 EV 标度条

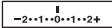
	环境照明 * 阶段曝光 0.3 步级, 3 张影像 曝光补偿 0	闪光灯阶段曝光 0.7 步级, 3 张影像 闪光补偿 -1.0
LCD 监视器 (标准显示)	 显示在第一行。	 显示在最后一行。
取景器		



* 环境照明: 除闪光灯以外较长时间照射场景的任何照明, 例如: 自然光、灯泡或荧光灯。

- 在阶段曝光拍摄时, 与可拍摄影像数目相同的索引数目显示在 EV 标度条上。但在闪光灯阶段曝光拍摄时, 索引不会显示在取景器中。
- 当开始阶段曝光拍摄时, 显示已拍摄影像的索引开始 1 个接 1 个地消失。

- 如果半按快门按钮并释放，则出现“br 1”。闪光阶段曝光时出现“Fbr 1”。开始闪光阶段曝光拍摄时，它指示下 1 张影像的编号，例如“Fbr 2”、“Fbr 3”。

用遥控器拍摄

可用 RMT-DSLR1 无线遥控器（另售）上的 SHUTTER 和 2SEC（快门在 2 秒后释放）按钮进行拍摄。另请参阅无线遥控器附带的使用说明书。

- 1 控制钮上的  /  → （遥控器）

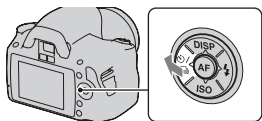

- 2 对焦被摄体，将无线遥控器的反射器指向遥控传感器，然后拍摄影像。

注意

- 使用目镜盖（第 25 页）。

播放影像

上次拍摄的影像将显示在 LCD 监视器上。

1 按  按钮。

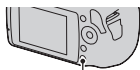

 按钮

2 用控制钮上的  /  选择想要的影像。

要返回拍摄模式时
再次按  按钮。

要切换拍摄数据显示时
按控制钮上的 DISP。

每次按控制钮上的 DISP 按钮时，画面如下切换。

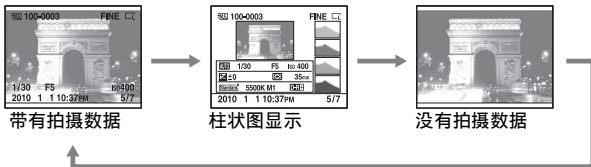

要在播放竖向拍摄的影像时选择影像方向

MENU 按钮 →  1 → [回放显示] → 选择所需的设置

注意

- 当您在电视机或电脑上播放影像时，即使选择了 [手动旋转] 也以竖向显示影像。

旋转影像

1 Fn 按钮 → [旋转]

2 按控制钮的中央。

影像以逆时针方向旋转。如需再次旋转，则重复步骤 2。

- 一旦旋转了影像，即使关闭电源也会以旋转方向播放影像。

要返回正常播放画面

按▶按钮。

注意

- 当您经过旋转的影像复制到电脑时，CD-ROM（附件）内含的“PMB”会正确地显示旋转后的影像。但是，根据所使用的软件的不同，影像有可能不会被旋转。

放大影像

可以将影像放大，以便更详细地检查影像。这方便于查看 1 张拍摄影像的对焦情况。

- ### 1 显示您想要放大的影像，然后按 Q 按钮。



- ### 2 用控制转盘放大或缩小影像。

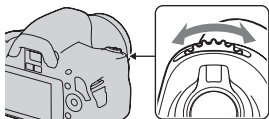

3 用控制钮上的 ▲/▼/◀/▶ 选择您想要放大的部分。

要取消放大播放

按Q按钮，影像将返回到标准尺寸。

放大倍数范围

放大倍数范围如下。

影像尺寸	放大倍数范围
L	大约× 1.1 - × 14
M	大约× 1.1 - × 11
S	大约× 1.1 - × 7.2

切换至影像列表播放

Fn 按钮 → [影像索引] → 选择所需显示的影像张数
画面变为影像索引画面。

要返回单张影像画面

选择想要的影像时，按控制钮的中央。

要选择文件夹

- ① 用控制钮上的 ◀/▶ 选择文件夹条，然后按中央。
- ② 用 ▲/▼ 选择所需的文件夹，然后按中央。



文件夹条

自动播放影像（幻灯片播放）

用 Fn 按钮或 MENU 按钮可操作幻灯片播放。本文以 Fn 按钮为例进行说明。

Fn 按钮 → [幻灯片播放] → [确定]

依次播放记录的影像（幻灯片播放）。幻灯片播放在所有影像播放完成后自动结束。

- 您可使用控制钮上的 ◀/▶ 观看上 1 个 / 下 1 个影像。

要暂停幻灯片播放

按控制钮的中央。再次按下会重新开始幻灯片播放。

要中途结束幻灯片播放

按  按钮。

要选择幻灯片播放模式下影像的播放间隔

Fn 按钮 → [幻灯片播放] → [间隔] → 选择想要的秒数

要重复播放

Fn 按钮 → [幻灯片播放] → [重复] → [开]

查看已拍摄影像的信息

每次按控制钮上的 DISP 时，信息显示发生变化（第 94 页）。

基础信息显示

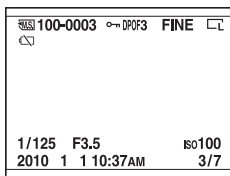

显示	含义
	存储卡 (19)
100-0003	文件夹 - 文件编号 (130)
	保护 (103)
DPOF3	DPOF 设定 (139)
RAW RAW+J FINE STD	影像质量 (111)
 	影像尺寸 (110)/ 纵横比 (110)
	剩余电池电量警告 (15)
1/125	快门速度 (61)
F3.5	光圈 (59)

显示	含义
ISO100	ISO 感光度 (82)
2010 1 1 10:37AM	拍摄日期
3/7	文件编号 / 总影像数目

柱状图显示

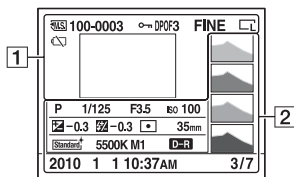



1

显示	含义
	存储卡 (19)
100-0003	文件夹 - 文件编号 (130)
	保护 (103)
DPOF3	DPOF 设定 (139)
RAW RAW+J FINE STD	影像质量 (111)
 	影像尺寸 (110)/ 纵横比 (110)
	剩余电池电量警告 (15)

2

显示	含义
	柱状图 (101)
AUTO P A S M	模式旋钮 (48-67)
1/125	快门速度 (61)
F3.5	光圈 (59)
ISO100	ISO 感光度 (82)
-0.3	曝光补偿 (79)
-0.3	闪光补偿 (80)
	测光模式 (81)
35mm	焦距 (148)
Standard+ Vivid+ Portrait+ Landscape+ Night+ Sunset+ B/W+	创意风格 (86)
AWB *+1 5500K M1	白平衡 (自动、 预设、色温、彩色 滤光片) (83)

显示	含义
  	动态范围优化 (86)
2010 1 1 10:37AM	拍摄日期
3/7	文件编号 / 总影像 数目

如何查看柱状图

柱状图可显示照片中某一亮度存在多少像素的亮度分布图。若要显示柱状图，请按控制钮上的 DISP（第 94 页）。

当影像有高调或低调部分时，该部分会在柱状图显示中闪烁（亮度限制警告）。

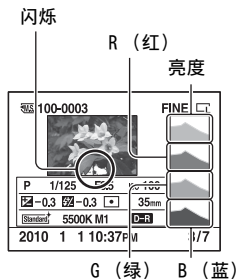
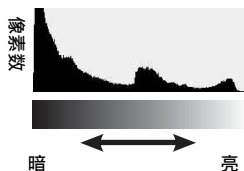

曝光补偿将相应地改变柱状图。

右图为一例子。

用正方向的曝光补偿拍摄可以使整个照片变亮，使整个柱状图向亮侧（右侧）移动。如果用负方向的曝光补偿，柱状图将会向相反方向移动。

柱状图的两端显示高调或低调部分。以后将无法用电脑复原这些区域。如有必要调整曝光并再次拍摄。



保护影像（保护）

您可以保护影像以防止意外删除。

用 Fn 按钮或 MENU 按钮可操作保护功能。本文以 Fn 按钮为例进行说明。

保护所选影像 / 取消对所选影像的保护

1 Fn 按钮 → [保护] → [被选取影像]

2 用控制钮上的 ◀/▶ 选择您想要保护的影像，然后按控制钮的中央。

🔑 标记出现在所选影像上。

- 若要取消选择，再次按中央。

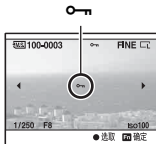

3 若要保护其他影像时，重复步骤 2。

4 按 Fn 按钮。

5 用控制钮上的 ▲ 选择 [确定]，然后按控制钮的中央。

保护所有影像 / 取消对所有影像的保护

Fn 按钮 → [保护] → [全部影像] 或 [全部取消] → [确定]

删除影像（删除）

一旦删除了影像，便无法复原。请预先确认是否要删除影像。

通过 Fn 按钮或 MENU 按钮可操作删除功能。本文以 Fn 按钮为例进行说明。

注意

- 不能删除被保护影像。

删除当前显示的影像

- 1 显示您想要删除的影像，然后按  按钮。



- 2 用 ▲ 选择 [删除]，然后按控制钮的中央。

删除所选影像

- 1 Fn 按钮 → [删除] → [被选取影像]

- 2 用控制钮选择您想要删除的影像，然后按控制钮的中央。

 标记出现在所选影像上。

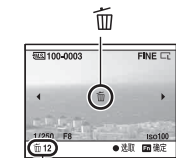

- 3 若要删除其他影像，重复步骤 2。

4 按 Fn 按钮。

5 用控制钮上的 ▲ 选择 [删除]，然后按控制钮的中央。

删除文件夹中的所有影像

1 Fn 按钮 → [影像索引] → 选择想要的影像张数

2 用控制钮上的 ◀ 选择文件夹条。

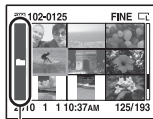

文件夹条

3 按控制钮的中央，然后用 ▲/▼ 选择您想要删除的文件夹。

4 按  按钮。

5 用 ▲ 选择 [删除]，然后按控制钮的中央。

一次性删除所有影像

Fn 按钮 → [删除] → [全部影像] → [删除]

注意

- 通过选择 [全部影像] 删除大量影像时，可能需要较长时间。建议您在电脑上删除影像或使用本相机格式化存储卡。

在电视荧屏上观看影像

若要在电视机上观看相机上拍摄的影像，则需要 HDMI 电缆（另售）和配备 HDMI 接口的高清电视。

1 关闭相机和电视，将相机连接到电视。

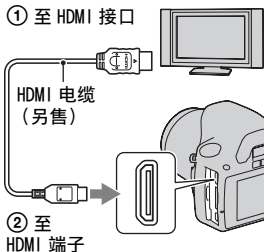

2 打开电视并切换输入。

- 另请参阅电视附带的使用说明书。

3 打开相机。

相机拍摄的影像出现在电视荧屏上。
用控制钮上的 ◀/▶ 选择想要的影像。

- 相机上的 LCD 监视器不会打开。

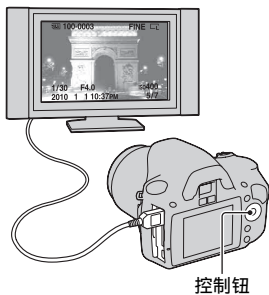

注意

- 使用带有 HDMI 标识的 HDMI 电缆。
- 对于使用的 HDMI 电缆，一端带有 HDMI 微型接口（用于相机），另一端带有适合电视连接的接口。
- 使用 HDMI 电缆将您的相机与 Sony 的 VIDEO-A 兼容电视相连，电视将自动选择合适观看静止影像的影像质量。更多详情，请参阅 Sony VIDEO-A 兼容电视的使用说明书。
- 某些设备可能无法正常工作。
- 请勿连接设备的输出接口与相机的 HDMI 端子。否则可能会导致故障。

要在海外使用本相机时

相机自动检测符合所连视频设备的彩色制式。

关于电视彩色制式

如果您想要在电视荧屏上观看影像，需要有设有视频输入插孔的电视和视频电缆。电视的彩色制式必须与您的数码相机相匹配。请参阅下表查看您使用相机时所在的国家或地区的电视彩色制式。

NTSC 系统

巴哈马群岛、玻利维亚、加拿大、中美洲、智利、哥伦比亚、厄瓜多尔、牙买加、日本、韩国、墨西哥、秘鲁、苏里南、台湾、菲律宾、美国、委内瑞拉等

PAL 系统

澳大利亚、奥地利、比利时、中国、捷克共和国、丹麦、芬兰、德国、荷兰、香港、匈牙利、意大利、科威特、马来西亚、新西兰、挪威、波兰、葡萄牙、新加坡、斯洛伐克共和国、西班牙、瑞典、瑞士、泰国、英国等

PAL-M 系统

巴西

PAL-N 系统

阿根廷、巴拉圭、乌拉圭

SECAM 系统

保加利亚、法国、圭亚那、伊朗、伊拉克、摩纳哥、俄国、乌克兰等

使用“BRAVIA” Sync

使用 HDMI 电缆将相机连接到支持“BRAVIA” Sync 的电视之后，即可用电视遥控器操作相机。

1 将支持“BRAVIA” Sync 的电视连接到相机（第 106 页）。

自动切换输入并在电视荧屏上出现相机拍摄的影像。

2 按电视遥控器上的 LINK MENU 按钮。

3 用电视遥控器上的控制钮进行操作。

关联菜单的项目

删除	选择用于删除影像的方法（单张还是全部影像）（第 104 页）。
影像索引	切换到影像索引画面。
幻灯片播放	自动播放影像（第 97 页）。
保护	保护所有影像 / 取消对所有影像的保护（第 103 页）。
指定打印	在所有影像上指定 / 取消指定 DPOF（第 139 页）。 指定要打印影像的数量。 是否给影像加印日期。
单张影像播放	返回单张影像画面。

注意

- 使用 HDMI 电缆将相机连接到电视时，可用操作会受到限制。
- 仅支持“BRAVIA” Sync 的电视可提供上述操作。有关详情，请参阅随电视附带的使用说明书。
- 使用 HDMI 电缆将相机连接到其他制造商的电视时，如果相机响应电视遥控器而进行不必要的操作，则请将  设置菜单中的 [HDMI 控制] 设为 [关]。

设置影像尺寸及影像质量

影像尺寸

MENU 按钮 →  1 → [影像尺寸] → 选择所需的尺寸

[纵横比] : [3:2]

L:14M	4592 × 3056 像素
M:7.7M	3408 × 2272 像素
S:3.5M	2288 × 1520 像素

[纵横比] : [16:9]

L:12M	4592 × 2576 像素
M:6.5M	3408 × 1920 像素
S:2.9M	2288 × 1280 像素

注意

- 当选择 [影像质量] 的 RAW 影像时，RAW 影像的影像尺寸相应为 L。该尺寸不显示在 LCD 监视器上。

纵横比

MENU 按钮 →  1 → [纵横比] → 选择所需的纵横比

3:2	正常纵横比。
16:9	高清电视纵横比。

影像质量

MENU 按钮 →  1 → [影像质量] → 选择所需的设置

RAW (RAW)	文件格式: RAW (原始数据) 此格式不对影像作任何数字处理。在电脑上选择该格式对影像进行处理以供专业用途。 <ul style="list-style-type: none">• 影像尺寸被固定为最大尺寸。影像尺寸不显示在 LCD 监视器上。
RAW+J (RAW & JPEG)	文件格式: RAW (原始数据) + JPEG RAW 影像和 JPEG 影像被同时创建。当您需 要 2 个影像文件 (1 个用于观看的 JPEG 和 1 个用于编辑的 RAW) 时, 可选择该选项。 <ul style="list-style-type: none">• 影像质量被固定为 [精细], 影像尺寸被 固定为 [L]。
FINE (精细)	文件格式: JPEG 当记录影像时, 以 JPEG 格式压缩影像。由 于 STD (标准) 的压缩率高于 FINE (精细) 的压缩率, 因此 STD 的文件尺寸小于 FINE 的 文件尺寸。这便于在 1 张存储卡上记录多个 文件, 但是影像质量会降低。
STD (标准)	

注意

- 有关改变影像质量后可拍摄的影像数目的详细内容, 请参阅第 26 页。

关于 RAW 影像

您需要使用 CD-ROM (附件) 上包含的 “Image Data Converter SR” 软件打开用本相机拍摄的 RAW 影像。通过使用该软件, 可以打开 RAW 影像, 并且将其格式转换为常用格式 (诸如 JPEG 或 TIFF), 并且可以重新调节文件的白平衡、色彩饱和度、对比度等。

- 无法使用 DPOF（打印）专用打印机或 PictBridge 兼容打印机打印 RAW 格式影像。
- 播放并放大以 RAW 格式拍摄的影像时，无法确认 （标准）之外的其他动态范围优化的效果。

在存储卡中设置记录方法

选择为影像指定文件编号的方法

MENU 按钮 →  2 → [文件序号] → 选择所需的设置

系列	相机不会重设序号或为文件依次指定序号，直至序号达到“9999”。
复位	在以下情况下，相机重设序号并为文件从“0001”开始指定序号。记录文件夹中有文件时，会指定比最大的序号更大 1 号的序号。 <ul style="list-style-type: none">- 当文件夹格式发生变化时。- 当文件夹中的所有影像均被删除时。- 当存储卡被更换时。- 当存储卡被格式化时。

选择文件夹名格式

拍摄的影像存储在存储卡的 DCIM 文件夹内自动创建的文件夹中。

MENU 按钮 →  2 → [文件夹名] → 选择所需的设置

标准型	文件夹名格式如下：文件夹编号 + MSDCF。 例如：100MSDCF
日期型	文件夹名格式如下：文件夹编号 + 年（最后 1 位）/ 月 / 日。 例如：10100405（文件夹名：100，日期：04/05/2010）

创建新文件夹

在存储卡中创建用于记录影像的文件夹。

建立 1 个新的文件夹，其编号比当前的最大编号大 1 号，而且此文件夹会成为当前记录文件夹。

MENU 按钮 →  2 → [新文件夹]

选择记录文件夹

当选择标准形式文件夹时，如果有 2 个或更多文件夹，您可以选择要用于记录影像的记录文件夹。

MENU 按钮 →  2 → [选择文件夹] → 选择所需的文件夹

注意

- 当您选择 [日期型] 设定时，无法选择文件夹。

格式化存储卡

请注意，格式化会将存储卡中的所有数据删除，即使受保护的影像也会被删除。

MENU 按钮 →  1 → [格式化] → [确定]

注意

- 在格式化期间，存取指示灯点亮。不要在指示灯点亮期间退出存储卡。
- 使用本相机格式化存储卡。如果您使用电脑进行格式化，根据格式化类型不同，有可能无法在本相机上使用存储卡。
- 根据存储卡的不同，格式化可能需要数分钟。

更改降低噪点设置

在长时间曝光拍摄期间禁止降低噪点处理

当快门速度为 1 秒或更长时（长时间曝光拍摄），需要花费与快门开放时间相等的时间进行降低噪点处理。

这是为了减少在长时间曝光时的粒状噪点。在进行降低噪点处理时，会出现 1 条信息，同时您不能拍摄其他照片。选择 [开] 以优先影像质量。选择 [关] 以优先拍摄时机。

MENU 按钮 →  2 → [长时曝光降噪] → [关]

注意

- 即使设为 [开]，在连续拍摄、连续阶段曝光或连续自拍定时影像时也不会执行降噪。
- 曝光模式设为 AUTO 或场景选择时，无法关闭降低噪点处理。

在高 ISO 感光度设置下禁止降低噪点处理

在 ISO 设为 1600 或更高的情况下进行拍摄时，相机会降低由于相机感光度较高所导致的更为明显的噪点。

选择 [开] 以优先影像质量。选择 [关] 以优先拍摄时机。

MENU 按钮 →  2 → [高 ISO 降噪] → [关]

注意

- 即使设为 [开]，在连续拍摄、连续阶段曝光或连续自拍定时影像时也不会执行降噪。
- 曝光模式设为 AUTO 或场景选择时，无法关闭降低噪点处理。

更改控制转盘的功能

更改控制转盘的功能

当拍摄模式为 M（手动曝光）时，您可以将相机设置为仅能够使用控制转盘选择可调节项目（快门速度或光圈值）。

这在调整曝光时选择最常用的项目会很方便。

MENU 按钮 →  1 → [控制转盘设置] → 选择所需的设置

变更其他设置

设置声音开 / 关

选择当锁定快门时、自拍定时倒计时期间等发出的声音。

MENU 按钮 →  3 → [音频信号] → 选择所需的设置

选择显示画面的背景颜色

可从 [黑]、[白]、[棕] 或 [粉] 中选择 LCD 监视器的背景颜色。

MENU 按钮 →  1 → [显示的颜色] → 选择所需的设置

从画面上清除帮助指南

可关闭操作相机时显示的帮助指南。此方式能够非常方便地快速执行下一操作。

MENU 按钮 →  1 → [帮助指南显示] → [关]

设置使相机进入节电模式的时间

可设置相机切换到节电模式（节电）的不同时间间隔。半按快门按钮可以使相机返回拍摄模式。

MENU 按钮 →  1 → [节电] → 选择所需的时间

注意



- 当相机连接到电视或拍摄模式被设为 （遥控器）时，无论此处设置如何，相机均会在 30 分钟后返回节电模式。

设定日期

重设日期。有关详情，请参阅第 22 页。

MENU 按钮 →  2 → [日期时间设置] → 设定日期和时间

选择语言

MENU 按钮 →  2 → [ 语言] → 选择语言

设置 LCD 监视器

手动设置 LCD 监视器的亮度

MENU 按钮 →  1 → [LCD 亮度] → 选择所需的设置

设置刚拍摄后影像的显示时间（自动检视）

您可在刚拍摄后在 LCD 监视器上查看拍摄的影像。您可以变更显示时间。

MENU 按钮 →  1 → [自动检视] → 选择所需的设置

注意

- 在自动检视时，即使 [回放显示] 设为 [自动旋转]，也不会以垂直方向显示影像（第 94 页）。

观看取景器里面时保持 LCD 监视器打开

在默认设置下，当观看取景器里面时，LCD 监视器会自动关闭以防止电池损耗。

如果您想在观看取景器里面时打开 LCD 监视器，请选择 [关]。

MENU 按钮 →  1 → [取景器时自关] → [关]

确认相机的版本

显示版本

显示相机的版本。可在发布固件更新时确认版本。

MENU 按钮 →  3 → [版本]

注意

- 仅电池电量为  (3 格剩余电量图标) 或更多时才可进行更新。建议使用电量充足的电池或 AC-PW10AM 电源适配器 (另售)。

复位到默认设置

您可以重设相机的主要功能。

MENU 按钮 →  **3** → **[恢复默认设置]** → **[确定]**

将要复位的项目如下。

项目	复位为
曝光补偿 (79)	± 0.0
拍摄信息显示 (34)	图形显示
回放显示 (94)	单张影像画面 (带有拍摄信息)
拍摄模式 (89)	单张拍摄
ISO(82)	AUTO
闪光模式 (75)	自动闪光或禁止闪光
测光模式 (81)	多区分割测光
自动对焦模式 (71)	AF-A
白平衡模式 (83)	AWB (自动白平衡)
自定义白平衡 (84)	5500K
动态范围优化 (86)	标准
创意风格 (86)	标准

拍摄菜单

项目	复位为
影像尺寸 (110)	L:14M
纵横比 (110)	3:2
影像质量 (111)	精细
闪光补偿 (80)	± 0.0
AF 辅助照明 (77)	自动
SteadyShot (46)	开
色彩空间 (88)	sRGB
长时曝光降噪 (115)	开
高 ISO 降噪 (115)	开

自定义菜单

项目	复位为
Eye-Start AF(70)	开
控制转盘设置 (116)	快门速度
减轻红眼闪光 (77)	关
自动检视 (119)	2 秒
取景器时自关 (119)	开

播放菜单

项目	复位为
幻灯片播放 - 间隔 (97)	3 秒
幻灯片播放 - 重复 (97)	关
指定打印 - 日期打印 (144)	关
回放显示 (94)	自动旋转

设置菜单

项目	复位为
LCD 亮度 (119)	± 0
节电 (117)	10 秒
HDMI 控制 (108)	开
显示的颜色 (117)	白
帮助指南显示 (117)	开
文件序号 (113)	系列
文件夹名 (113)	标准型
USB 连接 (125、142)	海量存储器
音频信号 (117)	开

将影像复制到电脑

本节描述了如何将存储卡内的影像复制到用 USB 连接线连接的电脑中。

推荐的电脑环境

为了导入影像，建议连接本相机的电脑为如下环境。

■ Windows

操作系统（预先安装）：Microsoft Windows XP*¹ SP3/
Windows Vista*² SP2/Windows 7

• 在升级为上述操作系统或多系统的环境下操作得不到保证。

*1不支持 64 位版本和 Starter (Edition)。

*2不支持 Starter (Edition)。

USB 插孔：标准提供

■ Macintosh

操作系统（预先安装）：Mac OS X (v10.4, 10.5, 10.6)

USB 插孔：标准提供

有关将相机连接到电脑的注意事项

- 不能确保上述所有推荐的电脑环境下的操作。
- 如果同时将 2 个或 2 个以上的 USB 设备连接到单台电脑上，根据您所使用的 USB 设备的类型，某些装置（包括本相机在内）可能无法操作。
- 使用 USB 集线器或延长电缆时，不能确保正常操作。
- 由于本相机与 Hi-Speed USB 兼容（对应 USB 2.0），使用与 Hi-Speed USB 兼容（对应 USB 2.0）的 USB 介面连接相机可以进行高级传输（高速传输）。
- 当您的电脑从暂停或休眠模式恢复后，本相机与电脑间的通讯可能无法同时恢复。

第 1 步：将相机连接到电脑

1 将记录有影像的存储卡插入相机。

2 用存储卡开关选择想要从中复制影像的存储卡的类型。

3 在相机内插入充足电的电池，或用电源适配器（另售）将相机连接到墙壁插座。

- 使用电量不足的电池将影像复制到电脑上时，如果电池过早断电，复制可能会失败或影像数据可能会损毁。

4 打开相机和电脑。

5 检查 3 中的 [USB 连接] 是否设为 [海量存储器]。

6 将相机连接到电脑。

自动播放向导会出现在桌面上。

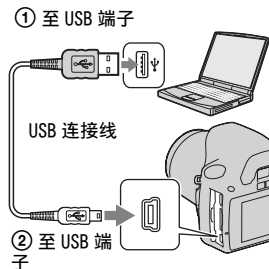

在电脑上观看影像

第 2 步：复制影像到电脑

对于 Windows

本节举例说明将影像复制到“文档”（对于 Windows XP：“我的文档”）文件夹。

使用附带的“PMB”软件可轻松复制影像（第 133 页）。

1 当向导画面自动出现在桌面上时，点击 [打开文件夹以查看文件]（对于 Windows XP：[打开文件夹以查看文件] → [确定]）。

- 当向导画面没有出现时，点击 [计算机]（对于 Windows XP：[我的电脑]）→ [可移动磁盘]。



2 双击 [DCIM]。

- 另可用“PMB”导入影像。

3 双击存储有想要复制的影像文件的文件夹。

然后，右击影像文件以显示菜单并点击 [复制]。

- 关于影像文件的存储目的地，请参阅第 130 页。



4 双击 [文档] 文件夹。然后右击“文档”窗口以显示菜单并点击 [粘贴]。

影像文件被复制到“文档”文件夹中。

- 当复制目的地文件夹中有相同文件名称的影像存在时，会出现覆写确认信息。当用新的影像覆写现有的影像时，原来的文件数据会被删除。若要将影像文件复制到电脑而不覆写，请将文件名称变更为其名称，然后复制影像文件。但是请注意，如果变更文件名称，可能无法以您的相机播放该影像（第 131 页）。

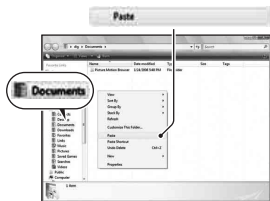

对于 Macintosh

1 双击新认知的图标 → [DCIM] → 存储有想要复制的影像的文件夹。

2 将影像文件拖放至硬盘图标。

影像文件被复制到硬盘上。

在电脑上观看影像

对于 Windows

本节介绍观看“文档”（对于 Windows XP：“我的文档”）文件夹中的复制影像的步骤。

若要观看 RAW 影像，则需要使用附带的“Image Data Converter SR”软件（第 137 页）。

1 点击 [开始] → [文档]。

- 使用 Windows 2000 时，双击桌面上的 [我的文档]。



2 双击所需的影像文件。

显示影像。

对于 Macintosh



双击硬盘图标 → 所需打开的影像文件。

解除 USB 连接

以下场合时，请预先执行下述 Windows 或 Macintosh 的各项操作步骤：

- 卸除 USB 连接线。
- 取出存储卡。
- 关闭相机。

■ 对于 Windows

双击任务栏中的 ，然后点击  (USB 大容量存储设备) → [停止]。在确认视窗上确认装置，然后点击 [确定]。

设备连接即被解除。

■ 对于 Macintosh

将驱动器图标或存储卡的图标拖放到“Trash”图标上。

相机即与电脑切断连接。

影像文件储存目的地和文件名称

以您的相机记录的影像文件会被整理为存储卡中的文件夹。

例如：查看 Windows Vista 上的文件夹

- A** 这些文件夹含有用本相机记录的影像数据。（前 3 位数字显示文件夹编号。-）
- B** 您可以日期形式创建文件夹（第 113 页）。
 - 不能在“MISC”文件夹中记录 / 播放影像。
 - 影像文件按以下步骤命名。
 - （文件编号）代表范围在 0001 至 9999 内的任何编号。
 - RAW 数据文件名称的数字部分与其对应的 JPEG 文件相同。
 - JPEG 文件：DSC0□□□□.JPG
 - JPEG 文件（Adobe RGB）：
_DSC□□□□.JPG
 - RAW 数据文件（Adobe RGB 以外）：DSC0□□□□.ARW
 - RAW 数据文件（Adobe RGB）：
_DSC□□□□.ARW
 - 根据电脑的不同，可能不会显示扩展名。

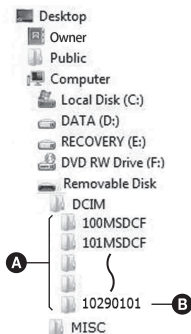

将存储在电脑上的影像复制到存储卡并观看影像

本节举例说明使用 Windows 电脑的操作。如果没有变更文件名称，则不需要步骤 1。

使用附带的“PMB”软件可轻松复制影像（第 133 页）。

1 右击影像文件，然后点击 [重命名]。将文件名称变更为“DSC0□□□□”。

- 在 □□□□ 处输入 1 个 0001 至 9999 之间的数字。
- 如果出现覆写确认信息，请输入 1 个不同的数字。
- 根据电脑设定的不同，可能会显示扩展名。影像的扩展名为 JPG。请勿变更扩展名。

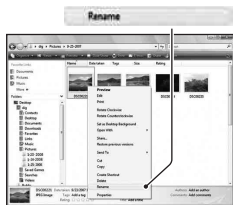

2 以如下顺序将影像文件复制到存储卡文件夹。

- ① 右击影像文件，然后点击 [复制]。
 - ② 双击 [计算机]（对于 Windows XP: [我的电脑]）中的 [可移动磁盘]。
 - ③ 右击 [DCIM] 文件夹中的 [□□□MSDCF] 文件夹，然后点击 [粘贴]。
- □□□代表范围在 100 至 999 内的任何编号。



注意

- 根据影像尺寸的不同，您可能无法播放某些影像。
- 如果影像文件被电脑处理过，或者用来记录影像文件的相机机型与您的不同，则不能保证在您的相机上的播放。
- 没有文件夹时，首先用您的相机建立文件夹（第 114 页），然后复制影像文件。

使用软件

为了利用相机拍摄的影像，提供了以下软件：

- Sony Image Data Suite
 - “Image Data Converter SR”
 - “Image Data Lightbox SR”
- “PMB” (Picture Motion Browser)

注意

- “PMB” 不兼容 Macintosh 电脑。

推荐的电脑环境

■ Windows

使用 “Image Data Converter SR Ver.3” / “Image Data Lightbox SR” 的推荐环境

操作系统（预先安装）：Microsoft Windows XP*¹ SP3/
Windows Vista*² SP2/Windows 7

*1 不支持 64 位版本和 Starter (Edition)。

*2 不支持 Starter (Edition)。

CPU/ 内存：建议 Pentium 4 或更快、RAM 1 GB 或更大。

显示器：1024 × 768 像素或更高

使用 “PMB” 的推荐环境

操作系统（预先安装）：Microsoft Windows XP*¹ SP3/
Windows Vista*² SP2/Windows 7

*1 不支持 64 位版本和 Starter (Edition)。使用创建光盘的功能需要 Windows Image Mastering API (IMAPI) Ver.2.0 或更新版本。

*2 不支持 Starter (Edition)。

CPU/ 内存：Pentium III 500 MHz 或更快，256 MB RAM 或更大（建议：Pentium III 800 MHz 或更快，512 MB RAM 或更大）

硬盘：安装所需磁盘空间 - 500 MB 或以上

显示器：1024 × 768 像素或更高

■ Macintosh

使用“Image Data Converter SR Ver.3” / “Image Data Lightbox SR”的推荐环境

操作系统（预先安装）：Mac OS X (v10.4, 10.5, 10.6 (Snow Leopard))

CPU: Power PC G4/G5 系列（推荐 1.0 GHz 或更快） / Intel Core Solo/Core Duo/Core 2 Duo 或更快

内存：建议 1 GB 或更大。

显示器：1024 × 768 像素或更高

安装软件

■ Windows

- 以管理员身份登入。

1 打开电脑，然后将 CD-ROM（附件）插入 CD-ROM 驱动器。

出现安装菜单画面。

- 如果没有出现，则请双击 [计算机]（对于 Windows XP：[我的电脑]） →  (SONYPMB) → [Install.exe]。
- 在 Windows Vista 下，可能会出现 AutoPlay 画面。选择“运行 Install.exe”并按照画面上出现的说明进行安装。

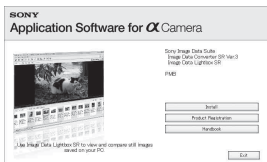

2 点击 [安装]。

- 确认“Sony Image Data Suite”和“PMB”是否都被选中，并遵照画面上的指示。
-

3 安装完成后取出 CD-ROM。

以下软件被安装，同时在桌面上出现快捷图标。

“Image Data Converter SR”

“Image Data Lightbox SR”

“PMB”

“PMB Launcher”

“PMB 帮助”

■ Macintosh

- 以管理员身份登入。
-

1 打开 Macintosh 电脑，然后将 CD-ROM（附件）插入 CD-ROM 驱动器。

2 双击 CD-ROM 图标。

3 将 [MAC] 文件夹中的 [IDS_INST.pkg] 文件复制到硬盘图标上。

4 双击复制目的地文件夹中的 [IDS_INST.pkg] 文件。

- 按照画面上的指示完成安装。
-

注意

- 出现重新启动确认信息时，按照画面上的指示重新启动电脑。

使用 “Image Data Converter SR”

注意

- 如果将影像存为 RAW 数据，则影像以 ARW2.1 格式保存。

使用 “Image Data Converter SR” 您可以：

- 对以 RAW 格式记录的影像进行各种校正编辑操作，如色调曲线、清晰度等。
- 用白平衡模式，曝光和创意风格等调节影像。
- 在电脑上保存显示并编辑的影像。您可以将影像存为 RAW 格式或以一般文件格式进行保存。
- 有关 “Image Data Converter SR” 的详细内容，请参阅帮助。

要启动帮助，请点击 [开始] → [所有程序] → [Sony Image Data Suite] → [帮助] → [Image Data Converter SR Ver.3]。

“Sony Image Data Suite” 支持信息（仅英语）：
<http://www.sony.co.jp/ids-se/>

要启动 / 退出 “Image Data Converter SR”

■ Windows

双击桌面上的 “Image Data Converter SR Ver.3” 快捷方式。

从开始菜单启动时，点击 [开始] → [所有程序] → [Sony Image Data Suite] → [Image Data Converter SR Ver.3]。

要退出时，单击画面右上方的  按钮。

■ Macintosh

从 [应用程序] 文件夹双击 [Sony Image Data Suite] 文件夹中的 [Image Data Converter SR Ver.3]。
要退出时，从 [IDC SR] 菜单点击退出项目。

使用 “Image Data Lightbox SR”

使用 “Image Data Lightbox SR” 您可以：

- 显示并对比本相机拍摄的 RAW/JPEG 影像。
- 5 级评定影像。
- 设置彩色标签等。
- 用 “Image Data Converter SR” 显示影像并进行调节。
- 有关 “Image Data Lightbox SR” 的详细内容，请参阅帮助。

要从开始菜单启动帮助，请点击 [开始] → [所有程序] → [Sony Image Data Suite] → [帮助] → [Image Data Lightbox SR]。

要启动 / 退出 “Image Data Lightbox SR”

■ Windows

双击桌面上的 [Image Data Lightbox SR]。

从开始菜单启动时，点击 [开始] → [所有程序] → [Sony Image Data Suite] → [Image Data Lightbox SR]。

要退出时，单击画面右上方的  按钮。

出现用于保存集合的对话框。

■ Macintosh

从 [应用程序] 文件夹双击 [Sony Image Data Suite] 文件夹中的 [Image Data Lightbox SR]。

要退出时，从 [Image Data Lightbox SR] 菜单点击退出项目。

使用“PMB”

注意

- “PMB”不兼容 Macintosh 电脑。

使用“PMB”您可以：

- 调入用相机拍摄的影像，并在电脑上显示影像。
- 可以在日历上以拍摄日期为顺序排列并观看电脑上的影像。
- 对静态影像进行修改（红眼校正等）、打印、作为电子邮件附件发送、以及改变拍摄日期等操作。
- 带有日期进行打印或保存静态影像。
- 使用 CD 刻录机或 DVD 刻录机制作数据光盘。
- 有关“PMB”的详细内容，请参阅“PMB 帮助”。

要启动“PMB 帮助”，请双击桌面上的 （PMB 帮助）快捷方式。从开始菜单启动时，点击 [开始] → [所有程序] → [PMB] → [PMB 帮助]。

要启动 / 退出“PMB”

双击桌面上的 （PMB）图标。

或者从开始菜单启动该软件：点击 [开始] → [所有程序] → [PMB] → [PMB]。

要退出“PMB”，单击画面右上方的  按钮。

“PMB”支持信息（仅英语）：

<http://www.sony.co.jp/pmb-se/>

注意

- 首次启动“PMB”时，画面上会出现信息工具的确切信息。选择 [开始]。该功能用于提示软件更新等新闻。您可以稍后改变设置。

指定 DPOF

使用本相机，您可以在店铺或使用您的打印机打印影像之前指定要打印的影像和打印张数。按照下述步骤进行操作。

打印后影像上会留下 DPOF 规格。建议您在打印后取消对其的指定。

在所选影像上指定 / 取消指定 DPOF

用 Fn 按钮或 MENU 按钮可操作 DPOF 规格。本文以 Fn 按钮为例进行说明。

1 Fn 按钮 → [指定打印] → [DPOF 设置] → [被选取影像] → [确定]

2 用控制钮上的 ◀/▶ 选择影像。

3 用控制钮的中央选择打印张数。

- 要取消对 DPOF 的指定，将数值设为“0”。
-

4 按 Fn 按钮。

5 用控制钮上的 ▲ 选择 [确定]，然后按控制钮的中央。

注意

- 无法在 RAW 数据文件上指定 DPOF。
- 您可以指定最大不超过 9 的任何数目。

在所有影像上指定 / 取消指定 DPOF

Fn 按钮 → [指定打印] → [DPOF 设置] → [全部影像] 或 [全部取消] → [确定] → [确定]

- 选择了 [全部影像] 之后可为要打印的影像张数选择数值。同一数值将用于全部影像。

给影像增添日期

您可在打印影像的时候为其增添日期。日期的位置（影像内或影像外，字符大小等）根据您所使用的打印机而异。

Fn 按钮 → [指定打印] → [日期打印] → [开]

注意

- 根据打印机的不同，可能无法利用本功能。

将相机连接到 PictBridge 兼容的打印机打印影像

即使没有电脑您仍然可以将相机直接连接到 PictBridge 兼容打印机打印用您的相机拍摄的影像。

“PictBridge”基于 CIPA 标准。
(CIPA: Camera & Imaging Products Association)



注意

- 无法打印 RAW 影像。

第 1 步：设定相机

注意

- 建议您使用电源适配器（另售）以防止打印途中电源关闭。

1 MENU 按钮 →  3 → [USB 连接] → [PTP]

2 关闭相机并插入记录有影像的存储卡。

3 用存储卡开关选择想要从中打印影像的存储卡的类型。

第 2 步：将相机连接到打印机

1 将相机连接到打印机。

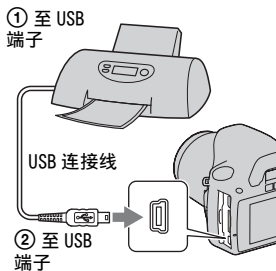

2 打开相机和打印机。

出现用于选择想要打印的影像的画面。

第 3 步：打印

1 用控制钮上的 ◀/▶ 选择要打印的影像，然后按控制钮的中央。

- 若要取消再次按中央。

2 如果您想要打印其他影像重复步骤 1。

3 按 MENU 按钮并设定各个项目。

- 有关设定项目的详细内容，请参阅“PictBridge 菜单”。

4 选择菜单中的 [打印] → [确定]，然后按控制钮的中央。

影像会被打印出来。

- 在出现指示打印完成的画面后，按控制钮的中央。
-

取消打印

在打印期间，按控制钮的中央可以取消打印。拔下 USB 连接线或关闭相机。当您想要再次打印时，按照上述步骤（第 1 阶段至第 3 阶段）操作。

PictBridge 菜单

打印

打印所选影像。有关详细说明，请参阅“第 3 步：打印”。

设定打印数量

您可以指定最大为 20 的打印张数。相同的打印张数会被指定到所有选择的影像上。

纸张尺寸

自动	打印机设定
9 × 13cm	89 × 127 毫米
明信片	100 × 147 毫米
10 × 15cm	10 × 15 厘米
4" × 6"	101.6 × 152.4 毫米
A6	105 × 148.5 毫米
13 × 18cm	127 × 178 毫米
信纸	216 × 279.4 毫米
A4	210 × 297 毫米
A3	297 × 420 毫米

日期打印

日时分	加印日期和时间。
年月日	加印日期。
关	不加印日期。

取消全部标记

在该信息出现之后，选择 [确定]，然后按控制钮的中央。每张影像上的均会在打印影像之后被清除。当您不打印影像而取消指定时，请选择该项目。

规格

相机

[系统]

相机类型

带有内置闪光灯和可
互换镜头的数码单反
相机

镜头 A 卡口系统镜头

[影像传感器]

相机的总像素数

约 14 900 000 像素

相机的有效像素数

约 14 200 000 像素

影像格式

23.5 × 15.7 毫米
(APS-C 格式) 隔行
扫描原色

[SteadyShot]

系统 影像传感器位移机构

SteadyShot 补偿能力

快门速度大约降低
2.5 至 3.5 EV (根
据拍摄条件和使用镜
头而不同)

[防尘]

系统 低通滤波器和影像传
感器位移机构上的电
荷保护涂层

[自动对焦系统]

系统 TTL 相位检测系统,
CCD 线型传感器 (9
处, 8 线和中央定点
测光十字框传感器)

感光度范围

0 至 18 EV (相当于
ISO 100 时)

AF 辅助照明

约 1 至 5 米

[取景器]

类型 固定式眼平五面镜

画面覆盖范围

0.95

放大倍率

0.83 倍 (50 毫米镜
头对焦于无限远
时)、-1 米⁻¹

眼控点

距离目镜约 16.5 毫
米, 距离目镜框约
10.9 毫米, 屈光度
-1 时 (-1 米⁻¹)

屈光度调节

-2.5 至 +1.0 米⁻¹

[曝光控制]

测光单元

SPC

测光模式

40 区蜂巢图案

测光范围

1 至 20 EV (点测光: 3 至 20 EV),
(F1.4 镜头 ISO 100 时)

ISO 感光度 (推荐曝光指数)

AUTO, ISO 100 至 3200

曝光补偿

± 2.0 EV (1/3 EV 步级)

[快门]

类型 电子控制、纵走式、
焦平面类型

速度范围

1/4000 秒至 30 秒、
B 门、(1/3 EV 步级)

闪光同步速度

1/160 秒

[内置闪光灯]

闪光指数

GN 10 (ISO 100 时的米数)

充电时间

约 4 秒

闪光覆盖

覆盖 18 毫米镜头
(镜头指示的焦距)

闪光补偿

± 2.0 EV (1/3 EV 步级)

[记录媒体]

“Memory Stick PRO Duo”、SD 存储卡、
SDHC 存储卡

[LCD 监视器]

LCD 面板

6.7 厘米 (2.7 型)
TFT 驱动

总点数

230 400 (960 ×
240) 点

[输入 / 输出端子]

USB miniB

HDMI HDMI 类型 C 微型插孔

[电源, 一般]

使用的电池

可重复充电电池 NP-FH50

[其他]

PictBridge

兼容

Exif Print

兼容

PRINT Image Matching III

兼容

尺寸 约 128.1 × 97.1 × 79.6 毫米 (长 / 高 / 宽, 不包括突出部分)

质量 约 508 克 (包括电池和 “Memory Stick PRO Duo”) 约 456 克 (仅相机)

操作温度 0 °C 至 40 °C

文件格式

JPEG (DCF Ver. 2.0, Exif Ver. 2.21, MPF Baseline) 兼容, DPOF 兼容

USB 通信

Hi-Speed USB (兼容 USB 2.0)

BC-VH1 电池充电器

输入额定值

交流 100 V-240 V、50/60 Hz、4 W

输出额定值

直流 8.4 V、0.28 A

工作温度范围

0 °C 至 40 °C

存放温度范围

-20 °C 至 +60 °C

最大尺寸

约 60 × 25 × 95 毫米 (长 / 高 / 宽)

质量 约 75 克

可重复充电电池 NP-FH50

使用的电池

锂离子电池

最大电压

直流 8.4 V

额定电压

直流 6.8 V

最大充电电流

1.75 A

最大充电电压

直流 8.4 V

容量

典型 6.1 Wh (900 mAh)

最小 5.9 Wh (870 mAh)

最大尺寸

约 31.8 × 18.5 ×
45.0 毫米 (长 / 高 /
宽)

质量 约 50 克

设计及规格如有变更，恕不
另行通知。

关于焦距

本相机的像角比 35 毫米尺寸的胶卷相机的像角窄。通过将您的镜头焦距增大一半，可以获得使用 35 毫米尺寸胶卷相机的近似等同焦距，并以相同像角拍摄。

例如，通过安装 50 毫米的镜头，您可以获得大约相当于 35 毫米尺寸胶卷相机的 75 毫米镜头的像角。

关于影像数据的兼容性

- 本相机符合 JEITA (Japan Electronics and Information Technology Industries Association) 指定的 DCF (Design rule for Camera File system) 通用标准。
- 在其他设备上播放用本相机拍摄的影像或在本机上播放用其他设备拍摄或编辑的影像将不受保证。

商标

- **α** 是 Sony Corporation (索尼公司) 的商标。
- “Memory Stick”、、“Memory Stick PRO”、**MEMORY STICK PRO**、“Memory Stick Duo”、**MEMORY STICK DUO**、“Memory Stick PRO Duo”、**MEMORY STICK PRO DUO**、“Memory Stick PRO-HG Duo”、**MEMORY STICK PRO-HG DUO**、“Memory Stick Micro”、“MagicGate”和 **MAGICGATE** 是 Sony Corporation (索尼公司) 的商标。
- “InfoLITHIUM” 是 Sony Corporation (索尼公司) 的商标。
- Microsoft、Windows 和 Windows Vista 是 Microsoft Corporation 在美国和 / 或其他国家的注册商标或商标。
- HDMI、HDMI 标识和 High-Definition Multimedia Interface 是 HDMI Licensing LLC. 的商标或注册商标。
- Macintosh 和 Mac OS 是 Apple Inc. (苹果公司) 的商标或注册商标。
- PowerPC 是 IBM Corporation (国际商用机器公司) 在美国的注册商标。
- SDHC 标识是商标。
- MultiMediaCard 是 MultiMediaCard Association 的商标。
- Intel、Intel Core、MMX 和 Pentium 是 Intel Corporation (英特尔公司) 的商标或注册商标。
- Adobe 是 Adobe Systems Incorporated 在美国和 / 或其他国家的注册商标或商标。
- D-Range Optimizer Advanced 使用由  Apical Limited 提供的技术。
- 此外, 在本说明书中所使用的系统和产品的名称通常是各自的开发商或制造商的商标或注册商标。但是在本手册中并未在所有场合使用™或®标志。

故障排除

如果您使用相机时遇到问题，请试着按下面的方法解决。检查第 150 至 159 页上的项目。向您的 Sony 经销商或当地授权的 Sony 服务处咨询。

❶ 检查以下项目。

❷ 取出电池并在约 1 分钟后重新插入，然后打开电源。

❸ 复位设置（第 121 页）。

❹ 向您的 Sony 经销商或当地授权的 Sony 服务处咨询。

电池和电源

无法安装电池。

- 插入电池时，用电池顶端按锁定杆（第 14 页）。
- 检查电池的型号（第 11、15 页）。

剩余电池电量指示出错或剩余电池电量指示显示电量充足，但很快电力就耗尽。

- 在极热或极冷的地方使用相机时会发生该现象（第 163 页）。
- 电池已经放完电。安装已充电的电池（第 12 页）。
- 电池寿命已尽（第 16 页）。更换为新的电池。

无法打开相机。

- 正确安装电池（第 14 页）。
- 电池已经放完电。安装已充电的电池（第 12 页）。
- 电池寿命已尽（第 16 页）。更换为新的电池。

电源突然关闭。

- 如果一定时间不操作相机，相机会进入节电模式，此时相机几乎处于关闭状态。要取消节电模式时，请操作相机，例如半按下快门按钮（第 117 页）。

进行电池充电时 CHARGE 指示灯闪烁。

- 取出电池并将其重新正确插入。
- 在 10 °C 到 30 °C 之间合适的温度下进行电池充电。

拍摄影像

当接通电源时，LCD 监视器上没有任何显示。

- 默认设置下，如果 10 秒钟以上没有任何操作，LCD 监视器会关闭以减少电池消耗。

取景器中的影像不清晰。

- 使用屈光度调节旋钮正确调节视度（第 23 页）。

无法拍摄影像。

- 存储卡尚未插入。

无法释放快门。

- 您正在使用设有写保护开关的存储卡，而且该开关设于 LOCK 位置。将开关设于记录位置。
- 存储卡开关的位置错误。将其设为正确的位置（第 19 页）。
- 检查存储卡的剩余容量（第 26 页）。如果其容量已满，进行下列操作之一：
 - 删除不必要影像（第 104 页）。
 - 更换存储卡。
- 给内置闪光灯充电期间，无法拍摄影像（第 75 页）。
- 当被摄体不在对焦范围内时，无法释放快门。
- 镜头没有正确安装。正确安装镜头（第 17 页）。

- 把天文望远镜等安装到相机上时，将拍摄模式设为 M 之后进行拍摄。
 - 被摄体可能需要特殊对焦（第 69 页）。使用对焦锁定或手动对焦功能（第 70、73 页）。
-

记录花费的时间长。

- 降低噪点功能被打开（第 115 页）。这不是故障。
 - 正在 RAW 模式下拍摄（第 111 页）。由于 RAW 数据文件较大，RAW 模式下拍摄时间可能较长。
-

影像对焦不清。

- 被摄体过近。检查镜头的最短对焦距离。
 - 您正在手动对焦模式下进行拍摄，请将对焦模式开关设为 AF（自动对焦）（第 68 页）。
 - 镜头配备对焦模式开关时，将其设为 AF。
 - 环境照明不足。
-

Eye-Start AF 不起作用。

- 将 [Eye-Start AF] 设为 [开]（第 70 页）。
 - 半按下快门按钮。
-

闪光灯不工作。

- 闪光模式设为 [自动闪光]。如果想要确保闪光灯始终闪光，请将闪光模式设定为 [强制闪光]（第 75 页）。
-

使用闪光灯拍摄的影像中出现模糊斑点。

- 空气中的灰尘反射了闪光灯光线并出现在影像中。这不是故障。
-

闪光灯充电所花时间过长。

- 闪光灯在短时间内连续闪光。当闪光灯连续闪光时，为了防止相机过热，充电过程所花费的时间可能比通常要长。

使用闪光灯拍摄的照片较暗。

- 如果被摄体超出闪光范围（闪光灯能够到达的距离），由于闪光灯光线无法到达被摄体，照片会较暗。如果改变 ISO，闪光范围也会随之改变（第 77 页）。
- 在以下场合下，影像可能较暗。请取下这些附件，然后进行拍摄。
 - ND 滤光片或 PL 滤光片。
 - 扩散板。
 - HVL-F36AM 闪光灯的广角面板。

记录的日期和时间不正确。

- 设定正确的日期和时间（第 22、118 页）。

当您半按下快门按钮时，光圈值和 / 或快门速度闪烁。

- 由于被摄体过亮或过暗，超出了相机的有效调节范围。请再次调节设置。

影像偏白（耀斑）。

影像上显得光线模糊（重影）。

- 由于在强光源下拍摄的照片，有多余光线进入了镜头。请安装遮光罩（另售）。

照片的角落过暗。

- 如果正在使用滤光片或遮光罩，请拆下后再次尝试拍摄。由于滤光片的厚度和遮光罩的不当安装，滤光片或遮光罩的一部分有可能出现在影像中。某些镜头的光学特性可能导致影像外围显得过暗（光线不足）。

被摄体的眼睛发红。

- 激活红眼减弱功能（第 77 页）。
- 靠近被摄体，使用闪光灯在闪光范围内拍摄被摄体（第 77 页）。

LCD 监视器上持续显示小点。

- 这不是故障。不会记录这些小点（第 5 页）。

影像模糊。

- 由于在黑暗场所没有使用闪光灯拍摄照片，导致相机抖动。建议使用三脚架或闪光灯（第 47、75 页）。

取景器中的 EV 标度条 ◀ ▶ 闪烁。

- 被摄体过亮或过暗，超出相机的测光范围。

观看影像

相机不能播放影像。

- 在您的电脑上变更过文件夹 / 文件名称（第 131 页）。
- 如果影像文件被电脑处理过，或者用来记录影像文件的相机机型与您的不同，则不能保证在您的相机上的播放。
- 相机处于 USB 模式。解除 USB 连接（第 129 页）。

电视荧屏上不出现影像。

- 检查连接是否正确（第 106 页）。

删除 / 编辑影像

相机不能删除影像。

- 取消保护（第 103 页）。

错误地删除了 1 个影像。

- 一旦删除了影像，便无法复原。建议您保护不想删除的影像（第 103 页）。

无法添加 DPOF 标记。

- 无法在 RAW 影像上添加 DPOF 标记。

电脑

不知道您的电脑的操作系统是否与相机兼容。

- 查看“推荐的电脑环境”（第 124、133 页）。

电脑不认知本相机。

- 确认相机已打开。
- 当电池电量低时，请安装已充电的电池（第 12 页），或使用电源适配器（另售）。
- 使用 USB 连接线（附件）（第 125 页）。
- 拔下 USB 连接线，并再次牢固地连接。
- 将 [USB 连接] 设为 [海量存储器]（第 125 页）。
- 从电脑 USB 插孔上断开除相机、键盘和鼠标以外的所有其他设备的连接。
- 将相机直接连接到电脑，而不经由 USB 集线器或其他装置（第 124 页）。

不能复制影像。

- 使用 USB 正确地连接相机和电脑（第 125 页）。
- 请遵照操作系统指定的复制步骤（第 126 页）。
- 使用由电脑格式化的存储卡拍摄影像时，可能无法将影像复制到电脑。请使用以您的相机格式化的存储卡拍摄（第 114 页）。

无法在电脑上播放影像。

- 如果您正在使用“PMB”，请参阅“PMB 帮助”。
- 请向电脑或软件的制造商咨询。

进行 USB 连接后，“PMB”不会自动启动。

- 在电脑开启后进行 USB 连接（第 125 页）。

您不了解如何操作软件（附件）。

- 请参阅各个软件的帮助或向导。

存储卡

无法插入存储卡。

- 存储卡插入方向错误。按照正确的方向插入存储卡（第 19 页）。

无法在存储卡上记录。

- 存储卡已满。删除不必要影像（第 104 页）。
- 插入了无法使用的存储卡（第 20 页）。

错误地格式化了存储卡。

- 存储卡上的所有数据都会因为格式化而被删除。数据无法复原。

设有“Memory Stick”插槽的电脑不识别“Memory Stick PRO Duo”。

- 如果电脑的“Memory Stick”插槽不支持“Memory Stick PRO Duo”，请将相机连接到电脑（第 125 页）。电脑将会识别“Memory Stick PRO Duo”。

打印

除下述项目外，也请连同参阅“PictBridge 兼容打印机”（后述）中的项目。

影像的色彩异常。

- 当您使用与 Adobe RGB (DCF2.0/Exif2.21) 不兼容的 sRGB 打印机打印以 Adobe RGB 模式录制的影像时，将以较低的色彩浓度打印影像（第 88 页）。

打印的影像两边被裁剪。

- 根据打印机的不同，影像的上下左右边缘可能会被裁剪。尤其是当打印以 [16:9] 纵横比拍摄的影像时，影像的侧端可能会被裁剪。
- 当使用个人打印机打印影像时，会取消修饰或无边框设置。请向打印机制造商咨询打印机是否提供这些功能。
- 当在数码打印商店打印影像时，请向其咨询是否能够提供不裁剪边缘的影像打印服务。

无法打印带有日期的影像。

- 当使用“PMB”时，您可以打印带有日期的影像（第 138 页）。
- 本相机没有将日期叠加到影像的功能。但是，由于使用本相机拍摄的影像内含拍摄日期相关的信息，因此如果打印机或软件可以识别 Exif 信息，则可以叠加日期打印影像。有关 Exif 信息的兼容性，请向打印机制造商或软件开发商咨询。
- 当您在商店打印影像时，只要求商店打印带有日期的影像即可。

PictBridge 兼容打印机

有关详情，请参阅随打印机附带的使用说明书或向打印机制造商咨询。

无法建立连接。

- 相机不能直接连接到不兼容 PictBridge 标准的打印机上。请向打印机制造商咨询打印机是否兼容 PictBridge 标准。
- 将 [USB 连接] 设为 [PTP]（第 141 页）。
- 卸除并重新连接 USB 连接线。如果打印机上显示错误信息，请参阅打印机所附的使用说明书。

无法打印影像。

- 检查相机和打印机是否已经 USB 连接线连接好。
- 无法打印 RAW 影像。
- 用其他相机拍摄或用电脑修改过的影像可能无法打印。

在影像的日期插入部分打印 “---- -- --”。

- 没有记录日期数据的影像不能在打印时插入日期 / 时间信息。将 [日期打印] 设为 [关] 并重新打印影像 (第 144 页)。

不能以所选尺寸打印影像。

- 在将打印机连接到相机以后变更纸张尺寸时, 请卸除 USB 连接线并重新连接。
- 相机的打印设置与打印机的设置不同。变更相机的设置 (第 144 页) 或打印机的设置。

在取消打印以后, 不能操作相机。

- 由于打印机正在进行取消处理, 请稍等片刻。根据打印机的不同, 可能需要少许时间。

其他

镜头蒙上水气。

- 发生湿气凝聚。关闭相机电源, 将其放置 1 小时后再使用 (第 163 页)。

当您打开相机时出现 “是否设置日期时间?” 信息。

- 在电池电量低或没有电池的状态下有一段时间没有使用相机。更换电池并再次设定日期 (第 22、163 页)。如果每次对电池充电时日期设置都会消失, 请向您的 Sony 经销商或当地授权的 Sony 服务处咨询。

可拍摄影像数目不减少或 1 次减少 2 张。

- 这是由于在您拍摄 JPEG 影像时，压缩率和压缩后的影像尺寸随影像而改变（第 111 页）。

没有进行复位操作但设置被复位。

- 在电源开关设为 ON 时取出了电池。当取出电池时，请确认相机电源关闭并且存取灯没有点亮（第 14、33 页）。

相机不正常工作。

- 关闭相机。取出电池并重新插入。如果使用电源适配器（另售），断开电源线。如果相机较热，请在尝试此检修操作前使相机冷却。如果在经过这些处理之后相机仍不工作，请向您的 Sony 经销商或当地授权的 Sony 服务处咨询。

SteadyShot 的 5 根标度条闪烁。

- SteadyShot 功能不起作用。可以继续拍摄，但 SteadyShot 功能不会工作。关闭相机后再打开相机。如果 SteadyShot 标度条继续闪烁，请向您的 Sony 经销商或当地授权的 Sony 服务处咨询。

画面上会指示 “--E-”。

- 取出存储卡并重新插入。如果该操作没有消除指示，则请格式化存储卡。

警告信息

如果出现下述信息，请遵照以下指示操作。

电池不兼容 请使用正确的型号

- 正在使用不兼容的电池（第 15 页）。

是否设置日期时间？

- 设定日期和时间。如果相机已长时间未经使用，请对内置充电电池充电（第 22、163 页）。

电量不足

- 您试图在电池电量不足时执行 [清洁模式]。给电池充电或使用电源适配器（另售）。

无法使用“Memory Stick”。格式化吗？

无法使用 SD 存储卡。格式化吗？

- 存储卡在电脑上被格式化且文件格式被修改。选择 [确定]，然后格式化存储卡。您可以再次使用存储卡，但是，存储卡上所有以前的数据都将被删除。到格式化完成为止

可能需要一些时间。如果仍然出现该信息，请更换存储卡。

卡出错

- 插入了不兼容的存储卡或格式化失败。

重新插入“Memory Stick”。

重新插入 SD 存储卡。

- 相机无法使用插入的存储卡。
- 存储卡损坏。
- 存储卡的端子部分变脏。

SD 存储卡锁定。

- 您正在使用带有写保护开关的存储卡，而且该开关设于 LOCK 位置。将该开关设于记录位置。

不支持此“Memory Stick”。

- 使用本相机可用的“Memory Stick”（第 20 页）。

未插入“Memory Stick”。快门被锁定。
未插入 SD 存储卡。快门被锁定。

- 没有插入使用存储卡开关选择的类型的存储卡。插入存储卡，或使用存储卡开关更改存储卡的类型。

降噪处理中 ...

- 当长时间曝光时，需要花费与快门开放时间相等的时间进行降低噪点处理。在降低噪点操作期间，您无法进行下一次拍摄。

无法显示

- 可能无法显示用其他相机拍摄的影像或用计算机修改过的影像。

没有安装镜头。快门被锁定。

- 镜头没有正确安装，或没有安装镜头。
- 当把相机安装在天文望远镜或其他类似物体上时，将拍摄模式设为 M。

无影像

- 存储卡中没有影像。

影像被保护

- 您试图删除受保护的影像。

无法打印

- 您试图为 RAW 影像添加 DPOF 标记。

USB 连接中

- 已建立 USB 连接。请勿卸除 USB 连接线。

请检查所连接的设备。

- 无法建立 PictBridge 连接。断开 USB 连接线并再次连接。

相机过热，暂时无法使用
待相机冷却后再使用

- 由于您连续进行了拍摄，相机变热了。
关闭电源。使相机冷却，直到相机能够重新拍摄为止。

相机错误
系统出错

- 关闭电源，取出电池，然后重新插入电池。如果频繁地出现该信息，请向您的 Sony 经销商或当地授权的 Sony 服务处咨询。

无法放大 无法旋转影像

- 使用其他相机拍摄的影像可能会无法放大或旋转。

没有图像被更改

- 您尝试在没有改变影像规格的情况下保护影像或指定 DPOF。

无法建立更多文件夹

- 存储卡上存在名称以“999”开头的文件夹。此时无法创建任何文件夹。

取消打印

- 打印工作被取消。断开 USB 连接线连接或关闭相机。

无法选择

- 您尝试将 RAW 影像添加到 PictBridge 画面。

打印机出错

- 检查打印机。
- 检查您想要打印的影像是否损坏。

打印机忙碌

- 检查打印机。

使用须知

请勿在下列地方使用 / 存放相机

- 在极热、干燥或潮湿的场所
诸如停放在阳光下面的车中等场所，相机机身可能会变形，而且可能会造成故障。
- 阳光直射或者靠近加热器的地方
相机机身可能会褪色或变形，而且可能会造成故障。
- 有摇摆振动的地方
- 靠近强磁场的地方
- 有沙或灰尘的地方
小心不要让沙或灰尘进入相机内。这可能会造成相机故障，有时候这种故障是无法修理的。

关于存放

当不使用相机时，请务必安装镜头盖或机身盖。当安装机身盖时，安装到相机之前请清除盖上的所有灰尘。购买 DT 18-55 mm F3.5-5.6 SAM 镜头套件时，另请购买镜头后盖 ALC-R55。

关于操作温度

本相机设计在 0 °C 至 40 °C 之间的温度下使用。建议您不要在超出该范围的极冷或极热的地方进行拍摄。

关于湿气凝聚

如果将本相机从寒冷的场所直接带到暖和的场所，湿气可能会在相机内侧或外侧凝聚。凝结的水气可能会引起相机故障。

如何防止湿气凝聚

将相机从寒冷的地方带到暖和的地方时，请将相机密封在塑料袋中，使其在新的场所适应环境大约 1 小时。

如果发生了湿气凝聚

关闭相机电源，等待大约 1 小时让湿气蒸发。请注意，如果您试图在镜头内残留有湿气的状态下拍摄，将无法拍摄到清晰的影像。

关于内置充电电池

本相机设有一内置充电电池，不管电源开启或关闭，该电池将一直保持日期、时间和其他设定值。

使用相机期间，将持续对本充电电池进行充电。但是，如果您使用相机的时间很短，该电池将逐渐放电，如果您在 3 个月内完全不使用本相机，电池将完全放电。在这种情况下，使用相机前，请务必将该充电电池充电。

但是，即使未对充电电池充电，只要不记录日期和时间，您仍可以使用本相机。如果在每次对内置充电电池充电时相机均恢复为默认设置，则可能是电池寿命已到期。向您的 Sony 经销商或当地授权的 Sony 服务处咨询。

内置充电电池的充电方法

在相机内插入充了电的电池，或用电源适配器（另售）将相机连接到墙壁电源插座，然后在电源关闭的状态下放置相机 24 小时以上。

有关拍摄 / 播放的注意事项

- 在拍摄难得 1 次的场面前，请做 1 次试拍以确认相机是否工作正常。
- 本相机不防尘、不防溅水、不防水。

- 请勿透过拆下的镜头或取景器直视太阳或强光。这有可能对您的眼睛造成无法治愈的伤害。或者可能会引发相机故障。
- 请勿在靠近会产生强烈无线电波或放射辐射线的场所使用相机。相机可能无法正常拍摄或播放。
- 在多沙或多尘土的地方使用相机可能会造成故障。
- 如果发生湿气凝聚，在使用前请除去湿气（第 163 页）。
- 请勿摇晃或撞击本相机。这可能会造成故障和无法拍摄影像，此外，有可能使存储卡无法使用或造成影像数据的损坏或丢失。
- 使用前请清洁闪光灯表面。闪光所散发出来的热量可能会使得闪光灯表面的污迹变色或粘在闪光灯表面，从而造成散发的光线不足。
- 请将相机和随机附件等放在小孩够不着的地方。否则小孩有可能吞咽下存储卡等。如果发生此类事故，请立即向医生咨询。

索引

数值

40 区蜂巢图案测光 146

A

Adobe RGB 88

AF 辅助照明 77

AF 区域 72

B

BULB 拍摄 66

白平衡模式 83

半按下 49

版本 120

帮助指南显示 117

饱和度 86

保护 103

编程自动 58

C

菜单 43

测光模式 81

场景选择 50

长时曝光降噪 115

创意风格 86

存储卡开关 19

D

DC IN 端子 33

DPOF 设置 139

打印 139, 141

单次 AF 71

低速同步 75

点测光 81

电池 12, 14

动态范围优化 86

对比度 86

对焦 68

对焦模式 71

对焦锁定 70

对焦指示 69

多区分割测光 81

E

EV 标度条 65, 92

Eye-Start AF 70

F

Fn 按钮 40

防尘功能 29

放大影像 95

风景 52

复位 121

G

高 ISO 降噪	115
高速同步	39
格式化	114
给电池充电	12
观看影像	94
光圈	57, 59
光圈优先	59
规格	145

H

HDMI 控制	108
后帘同步闪光	75
幻灯片播放	97
环境照明	92
黄昏	55
回放显示	94

I

Image Data Converter SR	136
Image Data Lightbox SR	137
ISO 感光度	82

J

JPEG	111
肩带	24
减轻红眼闪光	77
减少相机抖动	45
降低噪点	115
焦距	148
节电	117
阶段曝光	91
禁止闪光	48, 75
景深	57
镜头	17

K

可拍摄影像数目	26, 27
控制钮	40, 42
控制转盘设置	116
快门速度	57, 61
快门速度优先	61

L

LCD 监视器	34, 98
LCD 亮度	119
连续 AF	71
连续阶段曝光	91
连续拍摄	89

M

- “Memory Stick Duo” 19
- “Memory Stick PRO Duo”
..... 19
- 目镜盖 25

P

- PictBridge 141
- PMB 138
- 拍摄 48
- 拍摄模式 89
- 曝光 57
- 曝光补偿 79
- 曝光量 57
- 曝光模式 57

Q

- 强制闪光 75
- 清洁模式 29
- 清晰度 86
- 屈光度调节 23
- 取景器 39
- 取景器时自关 119

R

- RAW 111, 136
- 日期打印 140
- 日期时间设置 22, 118

S

- SD 存储卡 19
- SteadyShot 功能 46
- 色彩空间 88
- 删除 104
- 闪光补偿 80
- 闪光灯阶段曝光 91
- 闪光模式 75
- 设定时钟 22, 118
- 湿气凝聚 163
- 手动对焦 73
- 手动曝光 64

U

- USB 连接 125, 142

W

- 微距 53
- 文件夹名 113
- 文件序号 113
- 无线闪光灯 78

X

- 显示的颜色 117
- 肖像 51
- 新文件夹 114
- 选择文件夹 114
- 旋转 95

Y

压缩率	111
眼控感应器	119
眼罩	25
遥控器	93
夜景	56
音频信号	117
影像尺寸	110
影像索引	96
影像质量	111
预设白平衡	83
语言	118
运动	54

Z

在电视荧屏上观看影像	106
中央重点平均	81
柱状图	101
自定义白平衡	84
自动对焦	68
自动对焦模式	71
自动检视	119
自动闪光	75
自拍定时	90
纵横比	110

