



PJD5123/PJD5223

DLP 投影机

使用手册（简中）

电磁兼容信息

FCC 声明

本设备符合 FCC 规则第 15 部分的规定。其操作遵循下面两个条件：(1) 本设备不会导致有害干扰；(2) 本设备必须承受任何接收到的干扰，包括可能导致异常操作的干扰。

本设备已通过测试，并符合 FCC 规则第 15 部分 B 级数位装置的限制。这些限制旨在提供合理的保护，以防在一般住宅环境中造成有害干扰。本设备会产生、使用和发射无线电频率能量，因此若没有依照指示安装及使用，可能会对无线电通讯产生有害的干扰。然而，并不保证在特定安装方式下不会产生干扰。如果本设备对无线电或电视收视产生有害干扰，(可透过过开、关设备判定)，建议用户尝试以下方法消除干扰：

- 重新调整或放置接收天线。
- 增加设备与无线接收设备之间的间距。
- 将该设备连接到与无线设备不同的另一插座上。
- 洽询销售商或具有无线电/电视经验的技术人员请求帮助。

警告：请注意，若未经符合性负责方的明确许可而对本装置进行任何未经授权之更改或修改，可能会导致用户丧失操作本设备的权限。

加拿大地区

 • 本B级数码设备符合加拿大有干扰设备管理规定的要求。
• Cet appareil numérique de la classe B est conforme à la norme NMB-003 du Canada.

针对欧盟国家的 CE 符合性

此设备符合电磁兼容指令 2004/108/EC和低电压指令 2006/95/EC的要求。

以下信息仅适用于欧盟 (EU) 成员国：

标志符合废电机电子设备指令2002/96/EC (WEEE) 的规范。

标志要求，不要将包括废旧电池、损坏电池或蓄电池在内的设备当作一般城市废物来处理，而是要使用可用的回收和采集系统。



如果该设备包含的电池、蓄电池或钮扣电池显示了化学符号Hg、Cd或Pb，表示电池含有高于0.0005%汞、高于0.002%镉或高于0.004%铅的重金属成分。

重要的安全指示及回收处理提示

1. 阅读指示。
2. 保管指示。
3. 注意警告事项。
4. 遵照指示。
5. 请勿在靠近水的地方使用本设备。警告：为减低火灾或电击的危险，请勿将此产品暴露在雨或潮湿的环境中”。
6. 仅用干布擦干净。
7. 切勿堵住任何的通风孔。按照厂商的指示安装。
8. 请勿在靠近，如散热器、热记录器、火炉或其他任何能够产生热量的仪器(如扩音器)的地方安装本设备。
9. 请勿忽视极性和接地型插头的安全作用。极性插头有两片，其中一片比另一片宽。接地型插头有两片，还有一个接地叉子。宽的一片或第三个叉子为您提供安全。如果插头不能插入电源插座，请找电工来替换旧的插座。
10. 保护电源线的插头、插座及其他与设备连接部位，免受行人践踏或物品挤压。务必将电源插座靠近设备，这样方便使用。
11. 仅使用制造商所指定之装置/ 附件。
12. 只能使用由制造商指定或与本设备一起出售之推车、座架、三脚架、托架、或桌子。在移动设备与推车的整体组合时，务必十分小心，避免在翻倒时受伤。
13. 长期不使用时，请将电源插头拔出。
14. 请专业人员来检修。当设备受损时，如电源线或插头损坏、被液体溅到或是物体落在设备上、设备被雨淋了或受潮、不能正常工作或掉到地上，必须接受维修。
15. 当用户不再需要此产品或产品寿命终止时，请遵守国家废弃电器电子产品回收处理 相关法律法规，将其交给当地具有国家认可的回收处理资质的厂商进行回收处理。

中国电子信息产品污染控制标识要求

依据中国政府针对“电子信息产品污染控制管理办法”为控制和减少电子信息产品废弃后对环境造成的污染，促进生产和销售低污染电子信息产品，保护环境和人体健康，仅提供有关本产品可能含有有毒及有害物质如后：

部件名称	有毒有害物质或元素					
	铅 (Pb)	汞 (Hg)	镉 (Cd)	六价铬 (Cr (VI))	多溴联苯 (PBB)	多溴二苯醚 (PBDE)
上盖与下盖	○	○	○	○	○	○
光机引擎 (铝或铝镁合金)	○	○	○	○	○	○
镜头	○	○	○	○	○	○
灯泡	○	×	○	○	○	○
荧灯器	×	○	○	○	○	○
塑料组件	○	○	○	○	○	○
金属件 (SECC/SPTE/SPCC)	○	○	○	○	○	○
弹簧 (SUS/SUP)	○	○	○	○	○	○
弹片 (快削磷铜)	○	○	○	○	○	○
橡胶类组件	○	○	○	○	○	○
风扇组件	×	○	○	○	○	○
灯泡盖保护开关	○	○	○	○	○	○
温度开关	○	○	○	○	○	○
基板组件	×	○	○	○	○	○
缆线、线材	○	○	○	○	○	○
电源线	○	○	○	○	○	○
电源插座组件	○	○	○	○	○	○
金属、塑料支架 框架	×	○	○	○	○	○
标签/铭板 (Label/Name Plate)	○	○	○	○	○	○
光盘/说明书 (CD/Manual)	○	○	○	○	○	○
遥控器	×	○	○	○	○	○
Mylar	○	○	○	○	○	○

○：表示该有毒有害物质在该部件所有均质材料中的含量均在SJ/T11363-2006标准规定的限量要求以下。

×：表示该有毒有害物质至少在该部件的某一均质材料中的含量超出SJ/T11363-2006《电子信息产品中有毒有害物质的限量要求》规定的限量要求。

环保使用期限说明



此电子信息产品在说明书所述的使用条件下使用本产品，含有的有毒有害物质或元素不致发生外泄，从而对环境造成污染或对人身、财产造成严重损害的期限为10年。

版权信息

版权所有 © ViewSonic® Corporation, 2011。保留所有权利。

Macintosh和Power Macintosh是Apple Inc.的注册商标。

Microsoft、Windows、Windows NT和Windows徽标是Microsoft Corporation在美国和其它国家的注册商标。

ViewSonic、三只鸟徽标、OnView、ViewMatch和ViewMeter是ViewSonic Corporation的注册商标。

VESA是视频电子标准协会的注册商标。DPMS和DDC是VESA的商标。

PS/2、VGA和XGA是IBM公司的注册商标。

免责声明：ViewSonic公司将不对此文件中出现的技术、编辑错误或遗漏负责；也不对因提供本材料，或因操作本产品之性能或使用所造成意外或衍生的损坏负责。

为了持续产品改良的利益，ViewSonic公司保留在没有通知的情况下更改此产品规格的权利。本文件中信息如有修改，恕不另行通知。

未经ViewSonic Corporation事前书面授权，本文件均不得为任何目的，以任何方式进行拷贝、复制、翻版或传播此手册。

产品登记

为满足您日后的需要，并且使您能接收最新发布的所有附加产品的信息，请通过互联网登记您的产品，网址为：www.viewsonic.com。您还可用ViewSonic精灵光盘打印登记表，填好后请邮寄或传真给 ViewSonic。

用户记录

产品名称：	PJD5123/PJD5223 ViewSonic DLP Projector
型号：	VS13868(PJD5123)/VS13869(PJD5223)
文件号：	PJD5123/PJD5223_UG_SCH Rev. 1A 03-16-11
序列号：	_____
购买日期：	_____

产品达到使用寿命后废弃产品

本产品的灯泡中含有汞，可能对您和环境造成损害。请谨慎使用，并依据当地、州或联邦法律进行废弃处理。

ViewSonic 注重环境保护，致力于绿色工作和生活。感谢您参与 Smarter, Greener Computing。如需更多信息，请访问 ViewSonic 网站。

美国和加拿大：<http://www.viewsonic.com/company/green/recycle-program/>

欧洲：<http://www.viewsoniceurope.com/uk/support/recycling-information/>

台湾：<http://recycle.epa.gov.tw/recycle/index2.aspx>

交流电源线注意事项

交流电源线必须满足您使用此投影机时所在国家（地区）的相关要求。请参照下图确认您使用的交流电源线插头类型，并确保使用正确的交流电源线。如果随附的交流电源线不适合您使用的交流电源插座，请咨询经销商。此投影机配备接地型交流电源线插头。请确保插头能够插入电源插座。请勿毁坏此接地型插头的安全功能。为防止因电压波动而导致信号干扰，我们强烈建议您也为视频源设备配备接地型交流电源线插头。

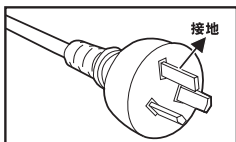

适用澳大利亚和中國大陸

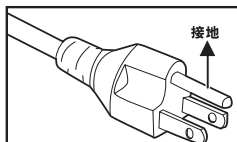

适用美国和加拿大

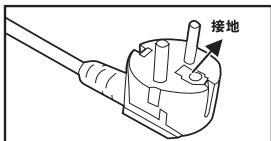

适用欧洲大陆

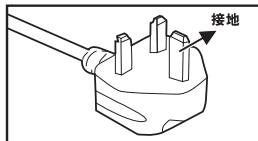

适用英国

目录

简介	5
投影机特点	5
物品清单	6
投影机概览	7
使用此产品	9
控制面板	9
连接端口	10
遥控器	11
安装电池	13
遥控器操作	14
连接	15
连接电脑或显示器	16
连接视频源设备	17
操作	20
打开 / 关闭投影机电源	20
调整投影机高度	21
调整投影机变焦和聚焦	21
调整投影图像尺寸	22
锁定控制键	23
设定演示计时器	24
菜单操作	25
维护	31
清洁镜头	31
清洁投影机外壳	31
更换灯泡	32
规格	34
尺寸	35
吊挂架安装	35
附录	36
LED 指示灯消息	36
兼容模式	37
故障排除	39
RS-232 命令和配置	40
IR 控制代码	43

简介

投影机特点

此投影机集成了高性能的光学引擎投影技术和用户友好的设计以提供高可靠性和易用性。

此投影机具有下列特点：

- 单芯片 0.55" Texas Instruments DLP® 技术
- SVGA (800 x 600 像素)
- XGA (1024 x 768 像素)
- 与 Macintosh® 计算机兼容
- 与 NTSC、PAL、SECAM 和 HDTV 兼容
- D-Sub 15- 针端子可连接模拟视频
- 用户友好的多语言屏幕显示
- 先进的电子梯形校正
- RS-232 接口支持串行控制
- 待机模式时消耗功率小于 1W



注意

- 本手册中的信息如有变更，恕不另行通知。
- 未经明确书面同意，禁止复制、转让或复印本文档的任何部分或全部。

物品清单

打开投影机包装时，确认下列物品齐全：

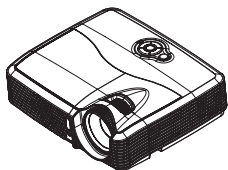

投影机

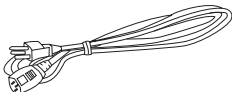

交流电源线



遥控器（红外线）和电池
(AAA *2 PCS)

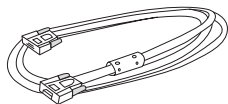

VGA 线（D-SUB 到 D-SUB）

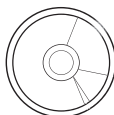

ViewSonic 光盘向导



快速使用手册

注意

- 如有任何物品缺失、损坏或者本机不工作，请立即与经销商联系。
- 妥善保管包装箱和包装材料，以便运输本机时使用。为在最大程度上达到保护目的，应像在工厂包装一样重新包装本机。

投影机概览

前部概览

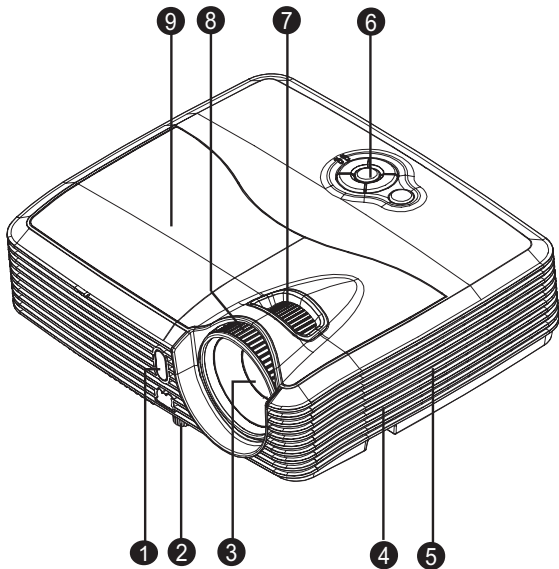

① 前部红外线遥控感应器

② 升降脚

③ 投影镜头

④ 扬声器

⑤ 通风孔

⑥ 控制面板

⑦ 变焦环

⑧ 调焦环

⑨ 灯罩

后部概览

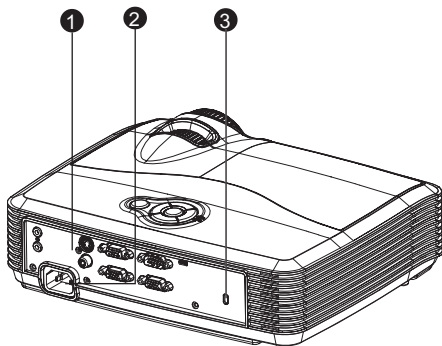

- ❶ 连接端口
- ❷ 交流电源插口
- ❸ Kensington 锁

底部概览

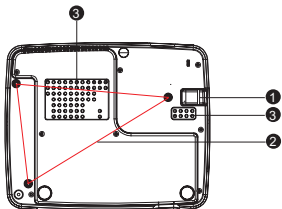

- ❶ 安全杆
- ❷ 吊挂架安装孔
- ❸ 通风孔

注意

- 此投影机可以由吊装架提供支撑。产品中不包括吊装架。
- 有关以吊装方式安装投影机的信息，请咨询经销商。

使用此产品

控制面板

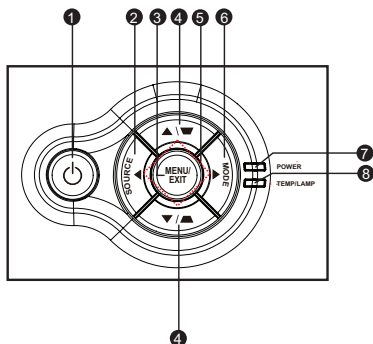

- ① **电源**
打开或关闭投影机电源。
- ② **SOURCE**
手动选择输入源。
- ③ **MENU/EXIT**
显示或退出屏幕显示菜单。
- ④ **梯形校正 / 方向按钮 (▲ / 上按钮, ▼ / 下按钮)**
手动校正因投影角度而产生的扭曲图像。
- ⑤ **4 个方向按钮**
使用 4 个方向按钮选择项目或者对所作的选择进行调整。
- ⑥ **MODE**
依序变更色彩模式设定。
- ⑦ **电源** (电源 LED 指示灯)
参见“LED 指示灯消息”。
- ⑧ **TEMP/LAMP** (温度 / 灯泡 LED 指示灯)
参见“LED 指示灯消息”。

连接端口

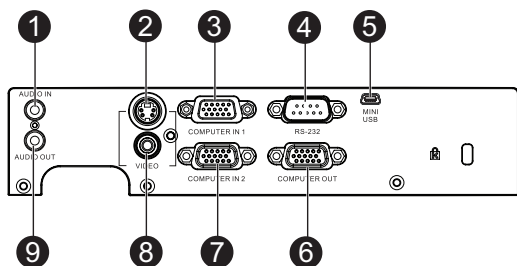

- 1 AUDIO IN**
将视频设备的音频输出连接到此插口。
- 2 S-VIDEO**
将视频设备的 S- 端子输出连接到此插口。
- 3 COMPUTER IN 1**
将图像输入信号（模拟 RGB 或分量视频）连接到此插口。
- 4 RS-232**
当通过计算机操控此投影机时，将此插口连接到主控计算机的 RS-232C 端口。
- 5 MINI USB**
此端口用于固件版本更新并支持鼠标功能。
- 6 COMPUTER OUT**
连接到计算机显示器等。
- 7 COMPUTER IN 2**
将图像输入信号（模拟 RGB 或分量视频）连接到此插口。
- 8 VIDEO**
将视频设备的复合视频输出连接到此插口。
- 9 AUDIO OUT**
连接到扬声器或其他音频输入设备。

遥控器

- 1 电源**
开启或关闭投影机电源。
- 2 VGA1**
显示 COMPUTER IN 1 输入信号。
- 3 菜单 / 鼠标左按钮**
开启 OSD 菜单。
鼠标模式启动时执行鼠标左按钮功能。
- 4 鼠标 / 鼠标右按钮**
切换正常或鼠标模式。
鼠标模式启动时执行鼠标右按钮功能。
- 5 梯形校正/方向按钮(▲/上按钮, ▼/下按钮)**
手动校正由投影角度所造成的梯形扭曲。
- 6 ◀ 左按钮**
当 OSD 菜单开启时, #5、#6、和 #19 可当作方向按钮, 选择所需的功表项目, 并进行调整。
- 7 演示计时器**
启动演示计时器 OSD 菜单。
- 8 我的按键**
使用者自行定义的功能键。
- 9 测试画面**
显示内键测试画面。
- 10 画面静止**
锁定投射的影像。

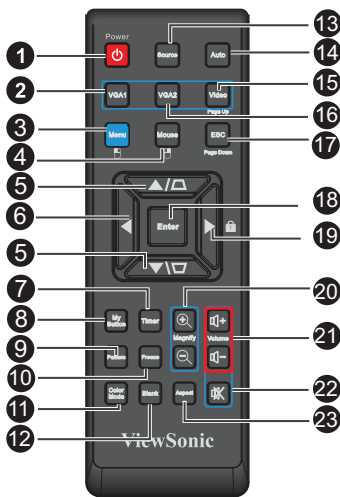

- 11 色彩模式**
选择画面设定模式。
- 12 空白屏幕**
隐藏屏幕影像。
- 13 信号源**
显示输入信号菜单。
- 14 自动**
自动决定所显示影像的最佳画面频率。

15 视讯 / 上一页

依序切换复合视讯 /S- 端子输入信号。
鼠标模式启动时执行上一页功能。

16 VGA2

显示 COMPUTER IN 2 输入信号。

17 ESC/ 下一页

回到上一层 OSD 选单。
鼠标模式启动时执行下一页功能。

18 确认

确认选项。

19 ► 右键 / 🔒 按键锁

启动面板按键锁。

20 放大

放大或缩小投影影像大小。

21 音量

调整音量。

22 静音



暂时关闭声音。

23 图像比例

选择显示图像比例。

使用遥控鼠标控制

透过远程控制操作您的计算机让您进行简报时更具灵活感。

1. 代替计算机鼠标使用远程控制前, 使用 USB 传输线连接投影机 and 您的个人计算机或笔记型计算机。请参阅第 16 页 "连接电脑"。
2. 设定输入讯号为 **COMPUTER IN 1** 或 **COMPUTER IN 2**。
3. 按遥控器上的 **Mouse**, 从正常模式切换到鼠标模式。屏幕上会出现图标显示已启动鼠标功能。
4. 操作遥控器执行您想要的鼠标控制功能。
 - 移动屏幕上的光标, 按 ▲ / ▼ / ◀ / ▶ 。
 - 点击鼠标左键, 按  。
 - 点击鼠标右键, 按  。
 - 拖放功能, 按压住 **Enter**, 按 ▲ / ▼ / ◀ / ▶ 进行拖拉。拖拉至您想要的位置时, 再按一次 **Enter**。
 - 操作您 (计算机端的) 显示软件程序, 以响应上一页 / 下一页指令 (例如 Microsoft PowerPoint), 按 **Page Up/Page Down**。
 - 返回正常模式, 再按一次 **Mouse** 或遥控器上鼠标功能相关按键以外的其它按键。

安装电池

1. 按图示方向打开电池盖。

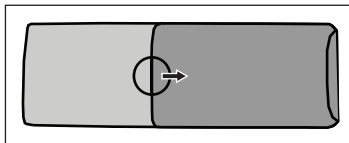

2. 按图示将电池安装到电池槽中。

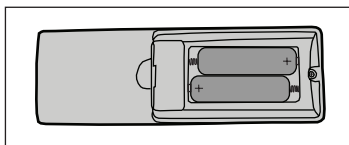

3. 将电池盖关闭到原本的位置。

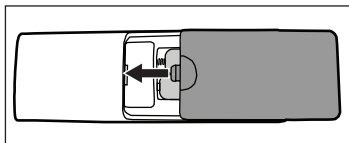

小心

- 若更换电池时使用的电池类型不正确，存在爆炸危险。
- 按照相关指导说明处置废旧电池。
- 装入电池时，确保正极和负极朝向正确。

注意

- 请将电池置于儿童不能拿到的地方。意外吞下电池会有生命危险。
- 如果长时间内不用遥控器，请将电池取出。
- 请勿将废弃电池与生活垃圾混合处理。依当地政府规定处理废弃电池。
- 电池更换不当会有爆炸的危险。请将所有旧电池全部更换。
- 电池不得置于或靠近火源或水源，应保存在阴凉干燥的地方。
- 如果疑有电池漏液，请将漏液擦干，然后更换新电池。如果漏液沾到身上或衣服上，请立即用水彻底冲洗。

遥控器操作

将遥控器指向红外线遥控感应器，按下一个按钮。

- 从前部操控投影机

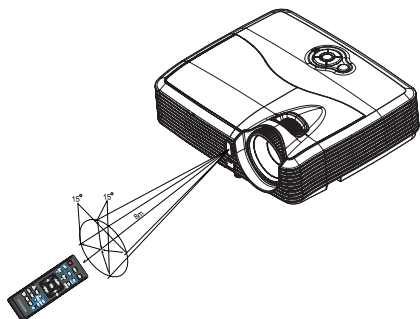

注意

- 当阳光或荧光灯等其他强光源照射遥控感应器时，遥控器可能无法工作。
- 在能够看到遥控感应器的地方操作遥控器。
- 请勿摇晃遥控器或使其掉落。
- 将遥控器存放在阴凉干燥的地方。
- 请勿使水溅落到遥控器上或在其上面放置潮湿物品。
- 请勿拆解遥控器。

连接

当连接信号源至投影机时，须确认：

1. 进行任何连接前关闭所有设备。
2. 为每个信号来源使用正确的信号线。
3. 确保信号线牢固插入。

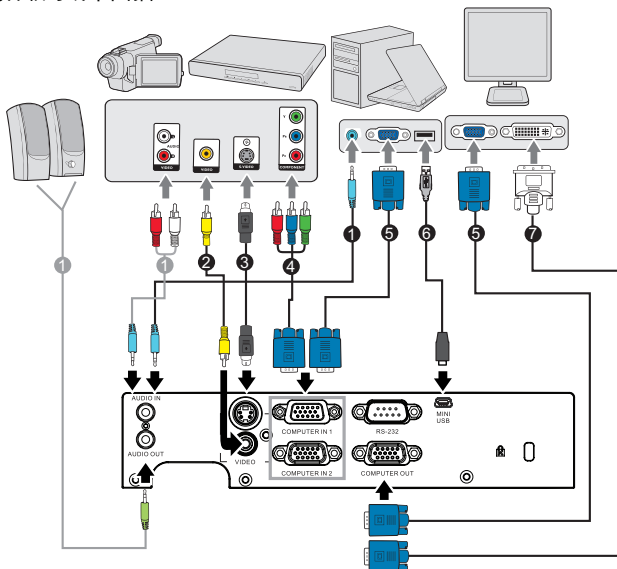

① 音源线	⑤ VGA 线 (D-Sub 至 D-Sub)
② 复合视频线	⑥ USB 传输线
③ S-端子线	⑦ VGA 至 DVI-A 线
④ VGA (D-Sub) 至 HDTV (RCA) 线	

重要

- 上面所显示的联机中，某些连接线不包含在本投影机的包装内（请参阅第 6 页“物品清单”）。连接线请向电子用品店购买。
- 上面联机示意图仅供参考。投影机背面可连接之端子会依各机种而异。
- 若想了解详细的连接方法，请参阅第 16-19 页。

连接电脑或显示器

连接电脑

投影机有一个 VGA 输入端口，可连接 IBM® 兼容机或 Macintosh® 电脑。如果连接到较旧版本的 Macintosh 电脑，则需要 Mac 适配器。

将投影机连接到笔记本或台式电脑：

1. 使用提供的 VGA 线，将一端连接到电脑的 D-Sub 输出端口。
2. 将 VGA 线的另一端连接到投影机的 **COMPUTER IN 1** 或 **COMPUTER IN 2** 信号输入端口。

重要

- 许多笔记本在连接到投影机时并未打开其外接视频端口。通常，按组合键 [FN] + [F3] 或 CRT/LCD 键可接通 / 关闭外接显示器。在笔记本电脑上找到标示 CRT/LCD 的功能键或带显示器符号的功能键。然后同时按下 [FN] 和标示的功能键。请参阅笔记本电脑的说明文件以找到其组合键的功能。

连接显示器

如果要在显示器及屏幕上同时播放演示，您可按以下说明使用 VGA 线将投影机上的 **Monitor Out** 信号输出端连接到外部显示器。

将投影机连接到显示器：

1. 将投影机连接到电脑，如第 16 页“连接电脑”中所述。
2. 使用合适的 VGA 线（仅提供一条），并将线的一端连接到视频显示器的 D-Sub 输入端口。
如果显示器配有 DVI 输入插口，则将 VGA - DVI-A 线的 DVI 一端连接到视频显示器的 DVI 输入端口。
3. 将线的另一端连接到投影机上的 **COMPUTER OUT** 端口。

重要

- **COMPUTER OUT** 输出只有当投影机有 **COMPUTER IN 1** 或 **COMPUTER IN 2** 输入信号时才会输出信号。

连接视频源设备

您可将投影机连接到提供以下输出端口之一的各种视频信号源设备。

- 分量视频
- S- 端子
- Video (复合视频)

您仅需使用上述连接方法之一将投影机连接到视频信号源设备，但每种方法提供不同的视频质量。请从您的投影机与视频源设备两者都有的端口中选用匹配的连接方式，如下所述：

最佳视频质量

最佳可用的视频连接方法是分量视频（不要与复合视频混淆）。数码电视调谐器和 DVD 播放机原本就输出分量视频，因此只要您的设备有分量视频，这应该是您选择连接到（复合）视频的首选方法。

请参阅第 18 页 " 连接分量视频信号源设备 " 以了解如何将投影机连接到分量视频设备。

较佳视频质量

S- 端子方法提供比标准复合视频要好一点的模拟视频。如果视频源设备上同时具有复合视频和 S- 端子输出端，您应选择使用 S- 端子选项。

请参阅第 18 页 " 连接 S- 端子信号源设备 " 以了解如何将投影机连接到 S- 端子设备。

最低视频质量

复合视频是模拟视频，虽然这在您的投影机上不是最佳质量，但也在可接受的范围内，是在此描述的所有可用方法中视频质量最低的。

请参阅第 19 页 " 连接复合视频信号源设备 " 以了解如何将投影机连接到复合视频设备。

连接分量视频信号源设备

检查视频信号源设备，以确定它是否有一个未使用的分量视频输出端口可用。

- 如果有，您可继续此程序。
- 如果没有，您将需要重新评估可用于连接到设备的方法。

将投影机连接到分量视频信号源设备：

1. 使用 VGA (D-Sub) 至 HDTV (RCA) 线，将带有 3 个 RCA 型连接器的一端连接到视频信号源设备的分量视频输出端口。将插头的颜色与端口的颜色相匹配：绿对绿，蓝对蓝，红对红。
2. 将该线的另一端（带有一个 D-Sub 型连接器），连接到投影机上的 **COMPUTER IN 1** 或 **COMPUTER IN 2** 端口。。

 **重要**

- 在投影机打开并选择正确的视频源后，如果所选的视频图像未显示，请检查视频源是否已打开且正确运行。还需检查信号电缆是否已正确连接。

连接 S- 端子信号源设备

检查视频源设备，以确定它是否有一个未使用的 S- 端子输出端口可用：

- 如果有，您可继续此程序。
- 如果没有，您将需要重新评估可用于连接到设备的方法。

将投影机连接到 S- 端子信号源设备：

1. 将 S- 端子线的一端连接到视频信号源设备的 S- 端子输出端口。
2. 将 S- 端子线的另一端连接到投影机上的 **S-VIDEO** 端口。

 **重要**

- 在投影机打开并选择正确的视频源后，如果所选的视频图像未显示，请检查视频源是否已打开且正确运行。还需检查信号电缆是否已正确连接。
- 如果您已在投影机和 S- 端子信号源设备之间，用分量视频连接方式进行了分量视频连接，则您无需使用 S- 端子连接方式连接到此设备，因为这并不需要且是图像质量较差的第二种连接方式。有关详情，请参阅第 17 页 "连接视频源设备"。

连接复合视频信号源设备

检查视频信号源设备，以确定它是否有一个未使用的复合视频输出端口可用。

- 如果有，您可继续此程序。
- 如果没有，您将需要重新评估可用于连接到设备的方法。

将投影机连接到复合视频信号源设备：

1. 将视频线的一端连接到视频信号源设备的复合视频输出端口。
2. 将视频线的另一端连接到投影机上的 **VIDEO** 端口。

重要

- 在投影机打开并选择正确的视频源后，如果所选的视频图像未显示，请检查视频源是否已打开且正确运行。还需检查信号电缆是否已正确连接。
- 如果分量视频和 S- 端子无法使用时，您仅需用复合视频连接方法连接到此设备。有关详情，请参阅第 17 页 "连接视频源设备"。

操作

打开 / 关闭投影机电源

打开投影机电源：



1. 完成交流电源线和外设信号线的连接。
2. 按  打开投影机的电源。
投影机需要约 1 分钟的时间进行预热。
3. 打开信号源（计算机、笔记本电脑、DVD 等）的电源。投影机自动检测信号源。
 - 如果投影机同时连接了多个信号源，按控制面板上的 **SOURCE** 或遥控器上的 **Source** 选择您想要投影的信号源或按遥控器上您想要的信号按钮。



警告

- 切勿在灯泡点亮时注视镜头。否则，可能会损害眼睛。
- 焦点处的温度非常高。请勿在其旁边放置任何物品，以避免可能的火灾危险。

关闭投影机电源：

1. 按  关闭投影机的灯泡。屏幕上显示消息“关机？再按一次电源按钮”。
2. 再按一次  以进行确认。
 - 冷却风扇继续运转，直至完成冷却过程。
 - 绿色模式开启时，电源 LED 开始闪烁，表示投影机已经进入待机模式。
 - 绿色模式关闭时，电源 LED 变成恒亮，表示投影机已进入待机模式。
 - 如要重新打开投影机电源，必须等待投影机完成冷却过程并进入待机模式。在待机模式下，只需按  ，即可重新启动投影机。
3. 分别从电源插座和投影机上拔掉交流电源线。
4. 请勿在关机后立即打开投影机电源。

调整投影机高度

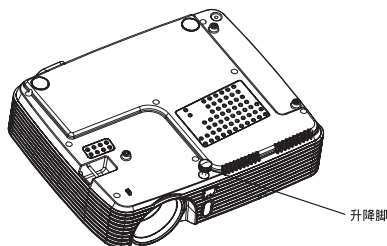

此投影机配备升降脚，用于调整图像高度。升高或降低图像，转动升降脚以微调高度。

注意

■ 为避免损坏投影机，在将投影机放入手提包之前，确保完全收回升降脚。

调整投影机变焦和聚焦

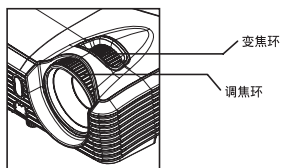

1. 旋转调焦环以使图像聚焦。建议使用静态图像进行聚焦。
2. 转动变焦环以调整图像大小。

调整投影图像尺寸

参考下面的图表确定屏幕尺寸和投影距离。

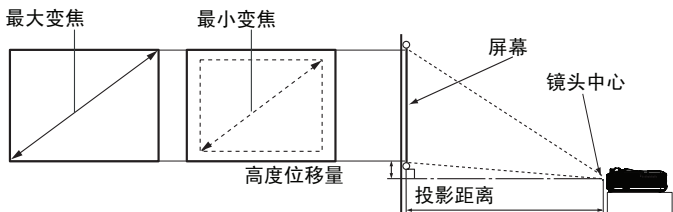

屏幕大小 对角线 【英寸 / 厘米】	4 : 3 屏幕			
	投影距离 [英寸 / 米]		影像高度 【英寸 / 厘米】	高度位移量 【英寸 / 厘米】
	(最小变焦)	(最大变焦)		
30 (76)	45.3 (1.2)	50.6 (1.3)	18 (45.72)	2.70 (6.86)
60 (152)	92.2 (2.3)	102.9 (2.6)	36 (91.44)	5.40 (13.72)
80 (203)	123.5 (3.1)	137.7 (3.5)	48 (121.92)	7.20 (18.29)
100 (254)	154.8 (3.9)	172.5 (4.4)	60 (152.4)	9.00 (22.86)
150 (381)	233.0 (5.9)	259.6 (6.6)	90 (228.6)	13.50 (34.29)
200 (508)	311.2 (7.9)	346.7 (8.8)	120 (304.8)	18.00 (45.72)
250 (635)	389.4 (9.9)	433.8 (11.0)	150 (381.0)	22.50 (57.15)
300 (762)	467.6 (11.9)	-	180 (457.2)	27.00 (68.58)

注意

- 将投影机置于水平位置；其他位置可能导致热量积聚而损坏投影机。
- 在投影机侧面之间留出 30cm 或以上的空间。
- 请勿在烟雾环境中使用投影机。烟雾残余物可能积聚在关键部件上，进而导致投影机损坏或性能降低。
- 关于吊装等特殊安装方式，请咨询经销商。

锁定控制键

投影机上的控制键锁定后，可防止投影机的设置被意外（如小孩）修改。启时，除电源按钮外，投影机上的控制键均不能使用。

1. 按投遥控器上的 **▶** 。
2. 接着显示一则确认讯息。选择是进行确认。

要解除面板按键锁定：

1. 按投遥控器上的 **▶** 。
2. 接着显示一则确认讯息。选择是进行确认。



重要

- 若按电源按钮关闭投影机但未禁用面板按键锁定功能，下一次打开投影机时将仍处于锁定状态。

设定演示计时器

演示计时器可以在屏幕上显示演示的时间，帮助您做好演示的时间控制。依照以下步骤使用此功能：

1. 请至「选项」>「演示计时器」菜单并按下投影机的▶或遥控器的Enter显示「演示计时器」页面。
2. 选中「计时器间隔」然后按下◀/▶决定计时器的间隔。

 重要

■ 如果计时器已开启，重设计数器后计时器会重新开始。

3. 按▼选中「显示计时器」并按◀/▶选择你是否要在屏幕上显示计时器。

选择	说明
永远显示	在整个演示过程中将计时器显示在屏幕上。
1分钟/2分钟/3分钟	在最后1/2/3分钟时，将计时器显示在屏幕上。
永远不显示	在整个演示过程中隐藏计时器。

4. 按▼选中「计时器位置」，然后按◀/▶设定计时器的位置。
左上角→左下角→右上角→右下角
5. 按▼选中「计时器计数方法」，然后按◀/▶选取您要的计时方式。

选择	说明
正数	从0增加到设定的时间。
倒数	从设定的时间减少到0。

6. 若要启动演示计时器，请按▼选中「开始计时」并按下投影机的▶或遥控器的Enter。
7. 接着会显示一则确认讯息。选中「是」并按下投影机的▶或遥控器的Enter确定。

菜单操作

此投影机提供多语言屏幕显示菜单，可用于调整图像和更改各项设置。

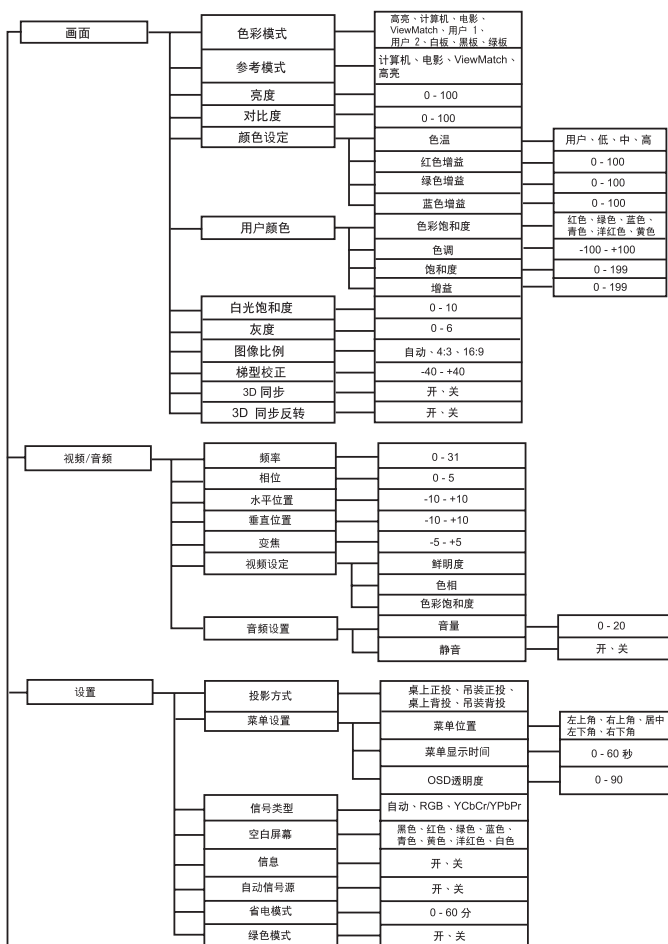

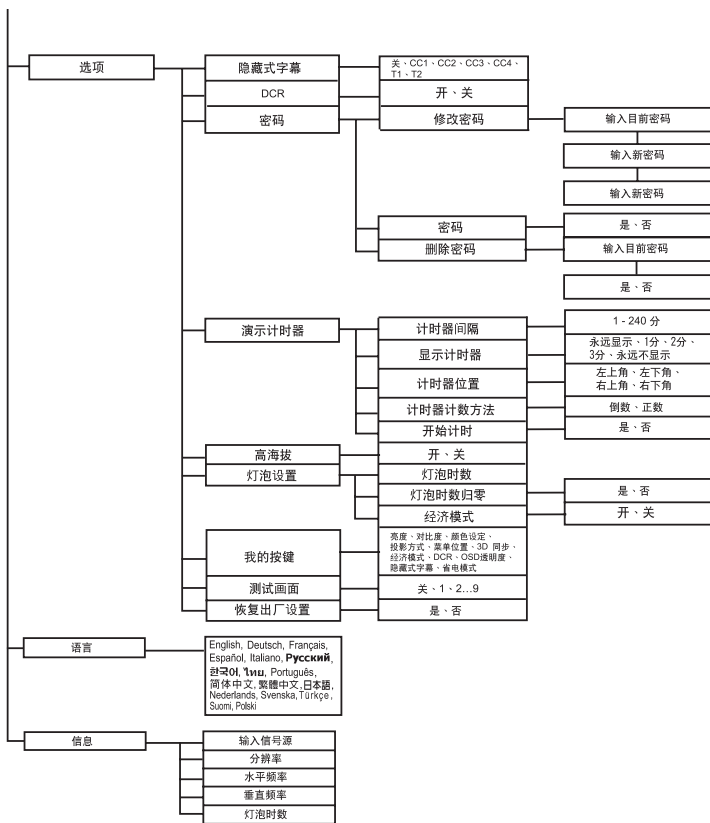

如何操作

1. 按投影机上的 **MENU** 或遥控器上的 **Menu**，打开 OSD 菜单。
2. 显示 OSD 时，使用 ◀/▶ 选择主菜单中的任意功能。
3. 选择所需的主菜单项目后，按 ▼ 进入功能设置子菜单。
4. 使用 ▲/▼ 选择所需的项目，然后使用 ◀/▶ 调整设置。
5. 按投影机上的 **MENU** 或遥控器上的 **Menu**，屏幕返回主菜单。
6. 如要退出 OSD，请再按一次，。OSD 菜单将关闭，投影机自动保存新设置。

画面

色彩模式

对于不同类型的图像，分别有经过优化的相应工厂预设值供选择。

- 高亮 : 适合高亮环境。
- 计算机 : 适合计算机或笔记型计算机。
- 电影 : 适合家庭剧院。
- ViewMatch : 适合准确色彩表现。
- 用户 1 : 记忆用户 1 的设置。
- 用户 2 : 记忆用户 2 的设置。
- 白板 : 适合白色投影屏幕。
- 黑板 : 适合黑色投影屏幕。
- 绿板 : 适合绿色投影屏幕。

参考模式

选取一个最符合您需求的影像质量之图片模式进一步微调影像。本功能仅在选择用户 1 或用户 2 时方可使用。

- 计算机 : 适合计算机或笔记型计算机。
- 电影 : 适合家庭剧院。
- ViewMatch : 适合准确色彩表现。
- 高亮 : 适合高亮环境。

亮度

使图像变亮或变暗。

对比度

设置亮色区域和暗色区域之间的差异。

颜色设定

调整色温。色温高时，屏幕看起来为冷色；色温低时，屏幕看起来为暖色。选择“用户”时，可以分别更改 3 种颜色（红色、绿色、蓝色）的强度，以自定义用户色温。

用户颜色

用户颜色有 6 套 (RGBCMY) 色彩可供调节。选择了一种色彩时，您可根据喜好对其范围、色调、饱和度和增益单独进行调节。

白光饱和度

提高白色区域的亮度。

灰度

影响暗色场景的表现。灰度值越大，暗色场景看起来越亮。

图像比例

选择画面符合屏幕大小的方式：

- 自动：依照比例调整影像，使其在水平宽度上符合投影机的原始分辨率。
- 4:3：将影像以 4:3 纵横比显示在屏幕的中心。
- 16:9：将影像以 16:9 纵横比显示在屏幕的中心。

梯形校正

手动修正由投影角度所造成的梯形扭曲。

3D 同步

- 开：启用 3D 功能。
- 关：停用 3D 功能

3D 同步反转 (仅限 TI 3D DLP-LINK)

- 开：反转左右框架中的内容。
- 关：框架内容默认值。

视频 / 音频

频率

基于计算机调整投影机的时序。

相位

基于计算机调整投影机的相位。

水平位置

在投影区域中向左或向右调整图像。

垂直位置

在投影区域中向上或向下调整图像。

变焦

放大和缩小图像。

视频设定

可让您进入视频设定菜单。

- 鲜亮度：使图像变锐利或柔和。
- 色相：使图像偏红或偏绿。
- 色彩饱和度：调整色彩饱和度。

音频设置

可让您进入音频设定菜单。

- 音量：调整投影机的音量高低。
- 静音：暂时关闭声音。

设置

投影方式

根据投影方向调整画面：竖立或倒置，在屏幕前面或背面。相应地反转或翻转图像。

菜单设置

可让您进入菜单设定菜单。

- 菜单位置：选择菜单在显示屏幕上的位置。
- 菜单显示时间：OSD 菜单的显示时间长度（在空闲状态下，以秒为单位）。
- OSD 透明度：选择此项可变更 OSD 背景的透明程度。

信号类型

指定您希望投影的 COMPUTER IN 1/COMPUTER IN2 端子的信号源。

- 自动：自动检测 COMPUTER IN 1 和 COMPUTER IN 2 端子的输入信号类型。
- RGB：适合 VGA 信号
- YCbCr/YPbPr：适合分量视频信号

空白屏幕

当激活此功能时，屏幕暂时空白，然后选择屏幕颜色。

信息

启用或关闭屏幕右下角的信息窗口。

自动信号源

自动扫描所有输入源。

省电模式

当投影机经过一段特定时间未侦测到讯号以及无操作时，便会自动关机。

绿色模式

消耗功率小于 1 瓦时启用该功能。

选项

隐藏式字幕

通过选择 CC1（隐藏式字幕 1，最常用的频道）、CC2、CC3、CC4、T1、T2 或“关闭”来启用或禁用隐藏式字幕。

DCR（动态对比度）

启用 DCR 时，可以通过使黑色场景变暗来增强对比度。禁用 DCR 时，将恢复至正常对比度效果。DCR 会影响灯泡使用寿命和系统噪音性能。

密码

设置、修改或删除密码。若增加了密码功能，当开启投影机进行图像投影时，需要输入预设的密码。

演示计时器

帮助提醒演示者作好时间控制。

高海拔

使用此功能时，风扇连续全速运行，以使投影机在高海拔条件下正确冷却。

灯泡设置

可让您进入灯泡设置菜单。

- 灯泡时数：显示灯泡已运行的时间（小时）。
- 灯泡时数归零：将灯泡时数清零。
- 经济模式：使用此功能降低投影机灯泡光输出的亮度，从而降低功耗和延长灯泡使用寿命。

我的按键

可让使用者定义遥控器上的快捷键，功能清单的项目选自 OSD 菜单。

测试画面

显示内建的测试画面。

恢复出厂设置

将设置恢复至出厂默认值。

语言

选择屏幕菜单使用的语言。

信息

输入信号源

显示输入信号源。

分辨率

显示分辨率。

水平频率

显示水平频率。

垂直频率

显示垂直频率。

灯泡时数

显示灯泡已运行的时间（小时）。

维护

此投影机需要正确维护。应保持镜头清洁；否则，灰尘或斑点等会投影到屏幕上，降低图像质量。如需更换任何部件，请与经销商或专业服务人员联系。无论清洁投影机的任何部位，都应先关闭电源并拔掉电源线。



警告

切勿打开投影机的任何外盖。投影机内部存在危险电压，可能导致严重伤害。请勿尝试自行维修此产品。委托专业技术人员进行维修。

清洁镜头

用镜头清洁纸轻轻擦拭镜头。请勿用手触摸镜头。

清洁投影机外壳

用软布轻轻擦拭。如果灰尘和顽渍不容易去除，可以先将软布在水中或者水和中性清洁剂溶液中蘸湿后进行擦拭，然后用柔软的干布擦干。



- 在开始维护工作之前，关闭投影机的电源，从电源插座上拔掉交流电源线。
- 在清洁之前，确保镜头已冷却。
- 请勿使用上面未提到的清洁剂或化学制品。请勿使用苯或稀释剂。
- 请勿使用化学喷雾剂。
- 只应使用软布或镜头纸。

更换灯泡

随着投影机运行时间的不断增多，投影机灯泡的亮度会逐渐降低，灯泡也变得更容易破碎。当显示警告消息时，我们建议您更换更跑。请勿尝试自行更换灯泡。与专业服务人员联系更换事宜。



- 投影机刚刚关闭时，灯泡温度非常高。若触摸灯泡，可能会烫伤手指。在更换灯泡前，请等待至少 45 分钟，让灯泡冷却下来。
- 无论何时，请勿触摸灯泡玻璃。若处置不当，包括触摸灯泡玻璃，可能导致灯泡爆炸。
- 灯泡使用寿命因个体情况和使用环境不同而异。不能保证每个灯泡的使用寿命都完全相同。一些灯泡可能早于其他类似灯泡发生故障或达到使用寿命。
- 若受到震动或撞击，灯泡可能爆炸；当使用时数接近使用寿命时，性能会降低。爆炸危险因投影机和灯泡的使用环境和条件不同而异。
- 在安装或卸下灯泡时，应带上防护手套和眼镜。
- 短时间开关电源可能损坏灯泡和缩短灯泡使用寿命。在打开投影机电源后，请等待至少 5 分钟后关闭电源。
- 运行时，请勿将纸、布或其他可燃物靠近灯泡或盖在灯泡上面。
- 请勿在含有易燃物质（如稀释剂）的环境中使用灯泡。
- 在含氧环境中（如空气中）使用灯泡时，保持该区域或房间通风良好。若吸入臭氧，可能出现头疼、头晕、恶心、以及其他症状。
- 灯泡中含有无机汞。若灯泡破裂，灯泡中的汞可能泄露出来。若灯泡在使用时破碎，应立即离开该区域，并将该区域通风至少 30 分钟，以避免吸入汞气体。否则，可能损害用户健康。

1. 关闭投影机电源。
2. 如果投影机以吊装方式安装，将其卸下。
3. 拔掉电源线。
4. 拧松灯泡盖侧面的螺丝，卸下灯泡盖。
5. 拧下灯泡模块上的螺丝，抬起把手，取出灯泡模块。
6. 将新灯泡模块放入投影机，拧紧螺丝。
7. 重新装上灯泡盖，拧紧螺丝。
8. 打开投影机电源。如果经过预热时间后灯泡不点亮，请尝试重新安装灯泡。
9. 将灯泡时数清零。参见“**选项 > 灯泡设置**”菜单。

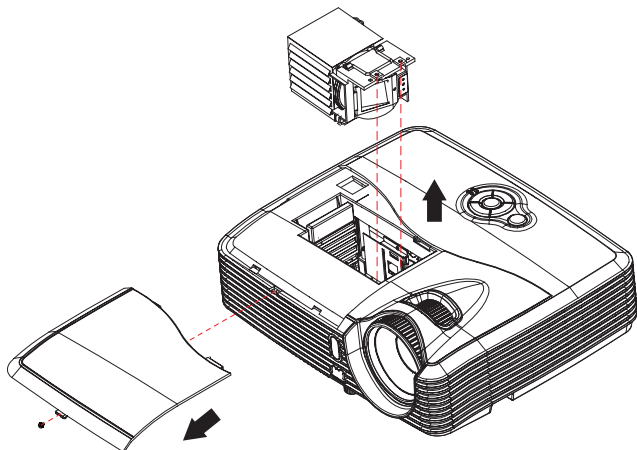

注意

- 依照当地法规处置废旧灯泡。
- 确保螺丝正确拧紧。若螺丝不完全拧紧，可能导致伤害或意外事件。
- 灯泡由玻璃制成，请勿使其掉落和刮擦玻璃。
- 请勿重复使用旧灯泡。否则，可能导致灯泡爆炸。
- 在更换灯泡之前，务必关闭投影机电源并拔掉交流电源线。
- 未安装灯泡盖时，请勿使用投影机。

规格

显示系统	单个 0.55" DLP 模板
分辨率	PJD5123: SVGA (800 x 600 像素) PJD5223: XGA (1024 x 768 像素)
变焦	1.1X
光圈	1.97 - 2.17
焦距	21.95 - 24.18mm
屏幕尺寸	30" - 300"
灯泡	180W
输入终端	D-Sub 15-pin x 2、S- 端子 x 1、复合视频 x 1、音频输入 (3.5 mm 立体声迷你端子) x 1
输出端子	D-Sub 15 pin x 1、音频输出 (3.5 mm 立体声迷你端子) x 1
控制端子	RS-232 x 1、Mini USB 型 x 1 (支持固件更新与遥控鼠标控制)
扬声器	2W x 1
视频兼容性	NTSC, NTSC 4.43 PAL, PAL-N, PAL M SECAM、HDTV (480i/p, 576p, 720p, 1080i/p)、复合视频
扫描频率 水平频率 垂直频率	31 - 100 KHz 50 - 120 Hz
环境	运行时: 温度: 0°C 到 40°C 湿度: 10%-80% 存放时: 温度: -20°C 到 60°C 湿度: 30%-85%
电源要求	AC 100-240 V, 50 - 60 Hz, 2.6A
功耗	245W (最大)
外形尺寸 (宽 x 深 x 高)	284.0 x 234.3 x 81.5 mm
重量	2.6 公斤 (5.7 磅)
注释: 设计和规格如有更改, 恕不另行通知。	

尺寸

284.0 mm (宽) x 234.3 mm (深) x 81.5 mm (高)

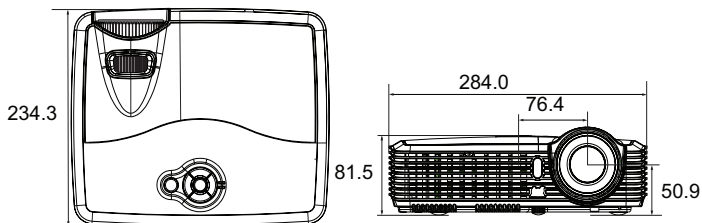

吊挂架安装

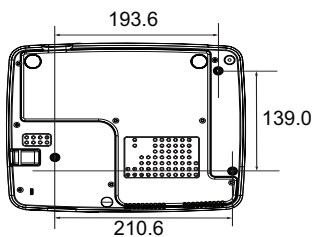

吊挂架安装螺丝：
M4 x 8 (最大长度 = 8 mm)

单位：mm

附录

LED 指示灯消息

LED 类型	色彩	状态	含义
电源 LED	蓝色	恒亮	绿色模式开启时的待机模式。
灯泡 / 温度 LED	蓝色 / 红色	关闭	
电源 LED	蓝色	闪烁	绿色模式关闭时的待机模式。
灯泡 / 温度 LED	蓝色 / 红色	关闭	
电源 LED	蓝色	恒亮	开机
灯泡 / 温度 LED	蓝色 / 红色	关闭	
电源 LED	蓝色	恒亮	正常操作
灯泡 / 温度 LED+	蓝色 / 红色	关闭	
电源 LED	蓝色	闪烁	关机 (关机后投影机需要 35 秒降温。)
灯泡 / 温度 LED	蓝色 / 红色	关闭	
电源 LED	蓝色	闪烁	投影机系统的风扇有问题，导致投影机无法开机。
灯泡 / 温度 LED	洋红色	闪烁	
电源 LED	蓝色	恒亮	灯泡寿命已结束，必须尽速更换。灯泡可持续运作直到故障为止。更换灯泡。若灯泡熄灭，安定器可能故障。
灯泡 / 温度 LED	灯泡 (红色)	闪烁	
电源 LED	蓝色	恒亮	1. 温度过高。灯泡将会熄灭。风扇马达正在进行灯泡降温。 或 2. 投影机关机后立即开机尚未完成降温过程。
灯泡 / 温度 LED	温度 (蓝色)	闪烁	
电源 LED	蓝色	恒亮	点灯失败。如果温度过高，风扇将会进行灯泡降温。
灯泡 / 温度 LED	洋红色	闪烁	

兼容模式

计算机:

分辨率	水平同步 [KHz]	垂直同步 [Hz]
640 x 350	37.9	85.0
640 x 480	24.6	50.0
	31.5	59.9
	37.9	72.8
	37.5	75.0
	43.3	85.0
	61.9	120.0
720 x 400	31.5	70.0
	37.9	85.0
800 x 600	31.0	50.0
	35.2	56.0
	37.9	60.3
	48.1	72.0
	46.9	75.0
	53.7	85.1
	76.3	120.0
1024 x 768	48.4	60.0
	56.5	70.1
	60.0	75.0
	68.7	85.0
	97.6*	120.0*
1152 x 864	67.5	75.0
1280 x 768	47.8	60.0
1280 x 800	49.7	60.0
1280 x 960	60.0	60.0
	85.9	85.0
1280 x 1024	64.0	60.0
1400 x 1050	65.3	60.0
1600 x 1200	75.0	60.0
1680 x 1050	65.3	60.0

* 仅适用 PJD5223

Video:

兼容性	分辨率	水平同步 [KHz]	垂直同步 [Hz]
480i	720 x 480	15.8	60
480p	720 x 480	31.5	60
576i	720 x 576	15.6	50
576p	720 x 576	31.3	50
720p	1280 x 720	37.5	50
720p	1280 x 720	45	60
1080i	1920 x 1080	33.8	60
1080i	1920 x 1080	28.1	50
1080p	1920 x 1080	67.5	60
1080p	1920 x 1080	56.3	50

故障排除

在送修投影机之前，请参考下面列出的现象和解决办法。如果问题仍然存在，请与当地经销商或服务中心联系。此外，也请参考“LED 指示灯消息”。

启动问题

如果指示灯均不点亮：

- 确保电源线一端牢固连接到投影机，另一端插入通电的电源插座。
- 再按一次电源按钮。
- 拔掉电源线并等待一段时间，然后重新插入并按电源按钮。

图像问题

如果显示正在搜索信号源：

- 按下投影机的 **SOURCE** 或遥控器的 **Source** 选择一个有效的输入源。
- 确保外部信号源已连接并且打开电源。
- 对于计算机连接，请确保笔记本电脑的外部视频端口已开启。参阅计算机的手册。

如果图像聚焦不准：

- 当显示屏幕菜单时，调节调焦圈。（图像尺寸应不会改变；如果改变，说明您调节的是变焦而不是聚焦。）
- 检查投影镜头是否需要清洁。

如果使用计算机连接时图像闪烁或不稳定：

- 按下投影机的 **MENU** 或遥控器的 **Menu**，进入 **视频/音频设定**，然后调整 **频率** 或 **相位**。

遥控器问题

如果遥控器不工作：

- 确保没有物体挡住投影机前部的遥控接收器。在有效范围内使用遥控器。
- 将遥控器对着屏幕或者投影机的前部。
- 移动遥控器，使其直接位于投影机的前面，而不是在侧面很远的地方。

RS-232 命令和配置

功能	动作	控制码	回传码
电源	开机	BE,EF,10,05,00,C6,FF,11,11,01,00,01,00	6
	关机	BE,EF,03,06,00,DC,DB,69,00,00,00,00,00	6
信号源输入	计算机 1	BE,EF,03,19,00,19,29,01,47,02,CC,CC,00	6
	计算机 2	BE,EF,03,19,1E,90,72,01,47,02,CC,CC,00	6
	S- 端子	BE,EF,03,19,00,E8,69,01,47,02,CC,CC,00	6
	复合视频	BE,EF,03,19,00,78,A8,01,47,02,CC,CC,00	6
投影方式	桌上正投	BE,EF,10,07,9F,9D,0E,0A,EF,00,00,00,00	6
	桌上背投	BE,EF,10,07,9F,9D,0E,0A,EF,01,00,00,01	6
	吊装正投	BE,EF,10,07,9F,9D,0E,0A,EF,02,00,00,02	6
	吊装背投	BE,EF,10,07,9F,9D,0E,0A,EF,03,00,00,03	6
OSD	菜单	BE,EF,02,06,00,E9,D3,30,00,00,00,00,00	6
	上键	BE,EF,02,06,00,6D,D2,34,00,00,00,00,00	6
	下键	BE,EF,02,06,00,0B,D2,32,00,00,00,00,00	6
	左键	BE,EF,02,06,00,DA,D3,33,00,00,00,00,00	6
	右键	BE,EF,02,06,00,38,D2,31,00,00,00,00,00	6
灯泡	ECO 开	BE,EF,03,06,00,EF,DB,6A,00,00,00,00,00	6
	ECO 关	BE,EF,03,06,00,3E,DA,6B,00,00,00,00,00	6
	灯泡时数	BE,EF,03,06,00,BA,DB,6F,00,00,00,00,00	xxxx
风扇	高海拔开	BE,EF,02,06,00,40,D3,80,00,00,00,00,01	6
	高海拔关	BE,EF,02,06,00,40,D3,80,00,00,00,00,00	6
梯形校正	梯形校正向上	BE,EF,03,06,00,10,DB,65,00,00,00,00,00	6
	梯形校正向下	BE,EF,03,06,00,23,DB,66,00,00,00,00,00	6
图像比例	4:3	BE,EF,03,06,00,0D,DA,68,00,01,00,00,01	6
	16:9	BE,EF,03,06,00,0D,DA,68,00,02,00,00,02	6
空白屏幕	空白屏幕开	BE,EF,02,06,00,DF,DF,66,00,01,00,00,01	6
	空白屏幕关	BE,EF,02,06,00,DF,DF,66,00,02,00,00,02	6
画面静止	画面静止开	BE,EF,02,06,00,02,D0,2B,00,01,00,00,01	6
	画面静止关	BE,EF,02,06,00,02,D0,2B,00,02,00,00,02	6
音量	音量 +	BE,EF,02,06,00,F1,DE,68,00,00,00,00,00	6
	音量 -	BE,EF,02,06,00,20,DF,69,00,00,00,00,00	6
	静音开	BE,EF,02,06,00,0E,DE,67,00,01,00,00,01	6
	静音关	BE,EF,02,06,00,0E,DE,67,00,02,00,00,02	6
自动信号源	自动信号源开	BE,EF,03,06,00,89,DB,6C,00,00,00,00,00	6
	自动信号源关	BE,EF,03,06,00,58,DA,6D,00,00,00,00,00	6
自动同步		BE,EF,02,06,00,86,D1,2F,00,00,00,00,00	6
恢复出厂设置		BE,EF,03,06,00,6B,DA,6E,00,00,00,00,00	6
固件版本		BE,EF,03,06,00,D5,D9,70,00,00,00,00,00	PXX37-9....

系统状态		BE,EF,03,06,00,04,D8,71,00,00,00,00,00	03= 开机 00= 关机
3D 同步	3D 同步开	BE,EF,02,06,00,54,EF,7C,00,01,00,00,01	6
	3D 同步关	BE,EF,02,06,00,54,EF,7C,00,00,00,00,00	6
色彩模式	高亮	BE,EF,03,06,00,38,5A,88,12,08,08,12,08	6
	计算机	BE,EF,03,06,00,38,5A,88,10,00,00,10,00	6
	电影	BE,EF,03,06,00,38,5A,88,13,01,01,13,01	6
	ViewMatch	BE,EF,03,06,00,38,5A,88,14,02,02,14,02	6
	白板	BE,EF,03,06,00,38,5A,88,15,05,05,15,05	6
	黑板	BE,EF,03,06,00,38,5A,88,16,06,06,16,06	6
	绿板	BE,EF,03,06,00,38,5A,88,17,07,07,17,07	6
	用户 1	BE,EF,03,06,00,38,5A,88,18,03,03,18,03	6
	用户 2	BE,EF,03,06,00,38,5A,88,19,04,04,19,04	6
	语言	English	BE,EF,1A,0C,00,09,0B,3A,00,01,00,00,01
Nederlands		BE,EF,1A,0C,00,09,0B,3A,00,02,00,00,02	6
Français		BE,EF,1A,0C,00,09,0B,3A,00,03,00,00,03	6
Español		BE,EF,1A,0C,00,09,0B,3A,00,04,00,00,04	6
Italiano		BE,EF,1A,0C,00,09,0B,3A,00,05,00,00,05	6
한국어		BE,EF,1A,0C,00,09,0B,3A,00,06,00,00,06	6
ไทย		BE,EF,1A,0C,00,09,0B,3A,00,07,00,00,07	6
Português		BE,EF,1A,0C,00,09,0B,3A,00,08,00,00,08	6
繁體中文		BE,EF,1A,0C,00,09,0B,3A,00,09,00,00,09	6
简体中文		BE,EF,1A,0C,00,09,0B,3A,00,0A,00,00,0A	6
日本語		BE,EF,1A,0C,00,09,0B,3A,00,0B,00,00,0B	6
Русский		BE,EF,1A,0C,00,09,0B,3A,00,0C,00,00,0C	6
Deutsch		BE,EF,1A,0C,00,09,0B,3A,00,0D,00,00,0D	6
Svenska		BE,EF,1A,0C,00,09,0B,3A,00,0E,00,00,0E	6
Türkçe		BE,EF,1A,0C,00,09,0B,3A,00,0F,00,00,0F	6
Suomi		BE,EF,1A,0C,00,09,0B,3A,00,10,00,00,10	6
Polski		BE,EF,1A,0C,00,09,0B,3A,00,11,00,00,11	6
放大		放大	BE,EF,02,06,00,22,55,76,00,00,00,00,01
	缩小	BE,EF,02,06,00,22,55,76,00,00,00,00,00	6
绿色模式	绿色模式开	BE,EF,02,06,00,40,B5,86,00,00,00,00,01	6
	绿色模式关	BE,EF,02,06,00,40,B5,86,00,00,00,00,00	6
DCR	DCR 开	BE,EF,02,06,00,D3,D1,2A,00,00,00,00,00	6
	DCR 关	BE,EF,03,06,00,EE,DA,6B,00,00,00,00,00	6

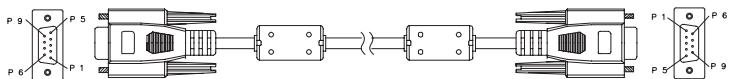

D-Sub 9 针

1	1 CD
2	RXD
3	TXD
4	DTR
5	GND
6	DSR
7	RTS
8	CTS
9	RI

导线清单

C1	色彩	C2
1	黑色	1
2	棕色	2
3	红色	3
4	橙色	4
5	黄色	5
6	绿色	6
7	蓝色	7
8	紫色	8
9	白色	9
SHELL	DW	SHELL

IR 控制代码

系统码: 83F4

格式: NEC



客户支持

关于技术支持或产品服务信息，请参见下表或与经销商联系。

注意信息：您需要提供产品列号。

国家/地区	网站	电话	电子邮件
中国	www.viewsonic.com.cn	4008 988 588	service.cn@cn.viewsonic.com
香港	www.hk.viewsonic.com	852 3102 2900	service@hk.viewsonic.com
澳门	www.hk.viewsonic.com	853 2870 0303	service@hk.viewsonic.com

有限担保

VIEWSONIC® 投影机

担保涵盖的范围：

ViewSonic保证其产品在其保修期之内不存在任何和工艺上的瑕疵，如果保修期内证实产品有材料或工艺方面的瑕疵，则ViewSonic将完全负责维修或以相同产品来更换。更换的产品或零件可能包括重新制造或重修整修的零件或组件。

担保有效时间：

南美与北美：三年的所有零件保固（除了灯泡）、三年的整体运作状况保固，以及自第一位消费者购买日起，一年的灯泡保固。

欧洲：三年的所有零件保固（除了灯泡）、三年的整体运作状况保固，以及自第一位消费者购买日起，一年的灯泡保固。

其它区域或国家：请与当地经销商或ViewSonic联系。

灯泡的担保受到条款/条件、确认及许可的限制。

本保固仅于出厂时所安装的灯泡。其它另外购买的所有灯泡，保固期为九十天。

担保所保护对象：

本担保仅用于一手消费者。

担保不予保护的情形：

1. 任何序列号已被涂改、污损、或消除的产品。
2. 由于下列事项造成的损害、损伤、或故障。
 - a. 意外、不当使用、疏忽、火灾、浸水、电击或其它自然现象、未经授权之产品修改、或未遵照产品所附指示操作。
 - b. 未获ViewSonic授权的任何人员进行修理或尝试修理。
 - c. 因为运送对产品造成的损坏。
 - d. 产品拆卸或安装。
 - e. 产品外部原因，例如电源不稳定或电源故障。
 - f. 使用的电源或零件不符合ViewSonic的规格。
 - g. 正常损耗。
 - h. 其它与产品缺点无关的原因。
3. 任何一款展示的产品都有一项通常称为「团体烧伤」，当静态图像在显示器上超长时间显示时，便会出现这种现象。
4. 移动、安装与设定的服务收费。

如何得到服务：

1. 有關如何在擔保期內獲得服務的信息，請與 ViewSonic 客戶支持聯繫（請參閱客戶支持書頁）。到時您需要提供產品的序列號。
2. 若要獲得擔保之服務，您需要提供（a）標有日期的原始購買單據、（b）您的姓名、（c）您的地址、（d）對故障的描述、（e）此產品的序列號。
3. 請以預付運費的方式將產品裝在原包裝箱內送到或運至經 ViewSonic 授權的服務中心或 ViewSonic 公司。
4. 想了解更多信息或獲取離您最近的 ViewSonic 服務中心名稱，請與 ViewSonic 公司聯繫。

默示担保的限制：

除此外敘述的（包括適銷性及適合特定用途）默示担保之外，不存在任何明示或暗示的担保。

除外損害：

ViewSonic 的責任僅限於修復或替換此產品的成本。ViewSonic 對下列情形不承擔任何負責：

1. 因此產品之瑕疵導致其它財產的損害、因不便利造成的損害、產品使用價值損失、時間損失、利潤損失，商機損失，商譽損失，商務關係損失，或其它商業性的損失（即使已得知此等損失的可能性，也不承擔任何責任）。
2. 任何意外的、衍生的或其它損害。
3. 任何其他方對客戶之任何索賠。

州法律的效力：

此担保赋予您特定的法律权利，在不同州您可能还有其它权利。有些州不允许限制默示担保及/或不允许排除意外或衍生性损害，所以上述限制与排除对您不一定适用。

美国、加拿大以外地区的销售：

对于在美国和加拿大以外地区销售之ViewSonic产品的担保信息与服务，请联络ViewSonic公司或您当地的ViewSonic经销商。

中国大陆（香港、澳门、台湾地区除外）产品保修期限按照产品保修卡相关保修条款执行。

对于欧洲和俄罗斯的用户，可以在 www.viewsoniceurope.com 的 Support/Warranty Information（支持/保修信息）部分了解详细的保修信息。



ViewSonic®