

## 目录

关于本手册.....	6
注意事项.....	7
一般注意事项.....	7
电源.....	8
<b>1 产品介绍.....</b>	<b>9</b>
1.1 系统要求.....	9
1.2 特点.....	9
1.3 配件.....	10
1.4 关于本产品.....	11
1.5 调整液晶显示器.....	12
<b>2 开始使用.....</b>	<b>13</b>
2.1 插入 SD 卡.....	13
2.2 装入电池.....	14
2.3 将电池充电.....	16
2.4 触碰屏幕功能手势.....	16
2.4.1 触碰点选.....	16
2.4.2 滑动.....	17
2.4.3 旋转.....	17
2.5 按钮功能的说明.....	18

---

2.6	有关 LED 指示灯 .....	19
2.7	开始使用之前.....	20
2.7.1	设置日期与时间 .....	20
3	使用数码摄像机.....	21
3.1	录影方式.....	21
3.2	声音录制方式.....	23
3.3	拍照方式图标.....	24
4	拍摄/播放影像.....	26
4.1	拍摄影像片段.....	26
4.2	从影像片段中拍照 .....	28
4.3	从播放影像片段中撷取图片.....	29
4.4	录音播放模式.....	30
4.5	播放影片/录音.....	31
4.6	拍摄/查看照片.....	34
4.6.1	拍摄照片 .....	34
4.6.2	查看影像 .....	35
5	影片播放方式.....	37
5.1	影片播放方式图标 .....	37
5.2	录音播放方式.....	39
5.3	照片播放方式.....	40
6	使用菜单 .....	42

<b>6.1 影片菜单</b> .....	<b>42</b>
6.1.1 图像分辨率.....	42
6.1.2 白平衡.....	43
6.1.3 特效.....	44
6.1.4 测光.....	45
6.1.5 背光.....	46
6.1.6 夜拍模式.....	47
6.1.7 运动探测.....	48
6.1.8 曝光值补偿.....	49
6.1.9 高速连拍.....	50
<b>6.2 影片/录音播放菜单</b> .....	<b>51</b>
6.2.1 删除.....	51
6.2.2 保护.....	53
<b>6.3 拍照菜单</b> .....	<b>54</b>
6.3.1 图像分辨率.....	54
6.3.2 白平衡.....	55
6.3.3 特效.....	56
6.3.4 测光.....	57
6.3.5 背光.....	58
6.3.6 夜拍模式.....	59
6.3.7 自拍记时.....	60
6.3.8 连续拍摄.....	61
6.3.9 曝光值补偿.....	62
<b>6.4 照片播放菜单</b> .....	<b>63</b>
6.4.1 删除.....	63

6.4.2	保护 .....	65
6.4.3	自动播放 .....	66
6.4.4	旋转 .....	67
6.4.5	DPOF .....	68
<b>6.5</b>	<b>设置菜单 .....</b>	<b>70</b>
6.5.1	信息 .....	70
6.5.2	日期/时间 .....	70
6.5.3	提示音 .....	71
6.5.4	回复原厂设定 .....	72
6.5.5	电视输出格式 .....	73
6.5.6	USB .....	74
6.5.7	自动关机 .....	75
6.5.8	光源频率 .....	76
6.5.9	语言 .....	77
6.5.10	格式化 .....	78
6.5.11	文件编号(预设值：序号) .....	79
6.5.12	屏幕亮度 .....	80
6.5.13	即时播放 .....	81
6.5.14	音量 .....	82
6.5.15	开机画面 .....	83
<b>7</b>	<b>电脑及电视连接 .....</b>	<b>84</b>
7.1	连接至电脑 .....	84
7.2	连接至标准电视 .....	84
7.3	连接至高画质电视 .....	85

8	安装软件.....	86
9	编辑软件.....	87
10	附录.....	88
	规格.....	88
	故障排除.....	90

感谢您购买本产品。请确实详读本手册，然后将本手册放在安全的地方供将来参考时使用。

## 关于本手册

本公司将尽力确保本手册的内容正确并维持最新的内容。但我们不保证有关本手册内容的准确性。若本手册的内容与摄像机不符，请以本摄像机为准，本公司保留无需事先通知更改内容或技术规则的权利。此外，制造商有权不事先通知即可变更技术规格。

## 注意事项

### 一般注意事项

- 请勿自行拆解本产品或试图用任何方式修改此产品，可能会造成机器损坏或导致触电。
- 为了安全考虑，请勿将本产品放置在小孩或宠物取得到的地方，以防他们吞食电池或小零件。
- 万一有任何液体或异物不慎跑进机器时，请勿再使用本产品，并即刻关掉机器电源，并联络当地经销商协助。
- 手潮湿时请勿操作本产品，以防触电危险。
- 请勿将本产品放置或储存于高温环境下，本产品设计在 **0°C 至 40°C (32°F 至 104°F)** 的温度范围内使用，以免造成机器损坏。
- 不可将本产品存放在多灰尘、沙、肮脏环境或靠近冷、暖器的区域，否则可能导致机器的组件损坏。
- 录制影像时请勿开启电池盖。这样做不仅无法储存目前的影像，也可能损毁已经储存成文件的其它影像资料。
- 于任何重要场合（如婚礼或海外旅游）使用此数码摄影机拍摄照片之前，请务必先行测试本产品以确保功能运作正常。

## 电源

- 请务必使用摄像机随附的电池与充电器类型。使用其它任何类型的电池或充电器都可能损坏设备，并使保固失效。
- 确定将它们放入正确的位置。装入电池的方向错误可能导致本产品的损坏并造成起火。
- 若长时间不使用摄像机，请将电池取出以避免液体渗漏。
- 若电池压毁或损坏，请立即将其移除以避免电池液体渗漏及异常膨胀。



# 1 产品介绍

阅读本章节，了解有关照相机的特点与功能。本章的说明也包括系统要求、包装内容物和硬件组件的说明。

## 1.1 系统要求

照相机需要一台具下列规格的电脑：

- Windows® Vista / XP 操作系统或 Mac Os 10.3~10.4
- Intel Pentium 4 2.8GHz 以上的 CPU
- 至少 512 MB 的 RAM
- 标准或 USB 1.1 以上的连接埠
- 最少 64MB 的显示卡

**注：USB 1.1可让您来回传送文件至主电脑，但是使用USB 2.0连接端口的传送速度将远快于USB 1.1连接埠**

## 1.2 特点

本产品提供多样的特点与功能，包括：

- 高画质数码照相机(最高 1200 万像素)
- 触控式屏幕
- 慢动作播放 触控按钮
- 录像中拍摄照片
- 播放中撷取图片

此外，本照相机还有USB 抽取式磁盘，及SD读卡机。

## 1.3 配件

包装中应有下列所有项目。若有任何项目遗漏或损坏，请立即咨询您的经销商。

① 数位摄像机



② 皮套



③ 快速入门



④ 编辑软件



⑤ HDMI连接线



⑥ 视讯传输连接线



⑦ USB连接线



⑧ 锂电池



⑨ 变压器



## 1.4 关于本产品



## 1.5 调整液晶显示器

拍摄照片或录制影像片段时，请依照图片所示方式翻转液晶屏幕。

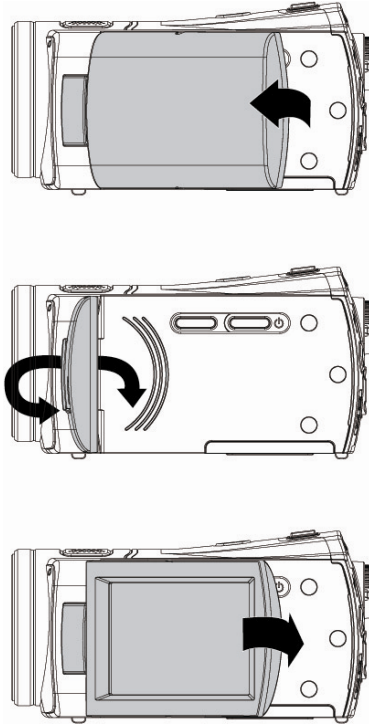

## 2 开始使用

### 2.1 插入 SD 卡

打开液晶屏幕盖并开启电池盖。

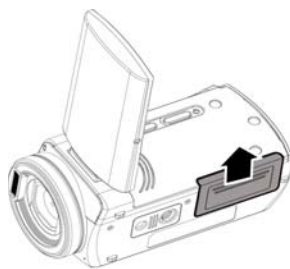

插入一 SD 卡，确定接触面朝下。

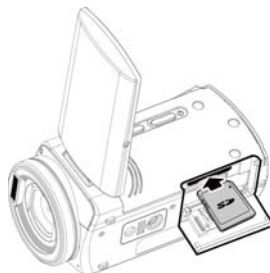

**注：摄相机电源开启时，请勿插拔SD卡，以免造成文件损毁。**

## 2.2 装入电池



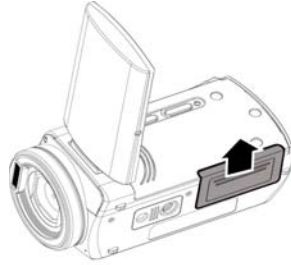

请只使用制造商或经销商提供或建议使用的电池。

**注：依这里的说明正确装入电池。装入电池的方式错误可能导致本相机损坏。**

1. 打开液晶屏幕盖并开启电池盖



电池容量指示

	电池电力充足
	电池剩一半电量
	电池电量已用尽
	电池充电中 (新的电池至少需充电2小时)
	无电池，变压器使用状态

2. 如图所示放入电池。

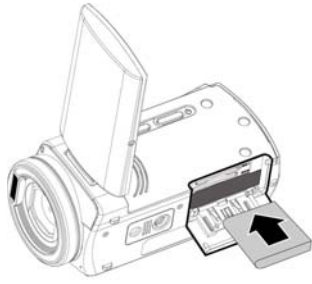

3. 关闭电池室盖。

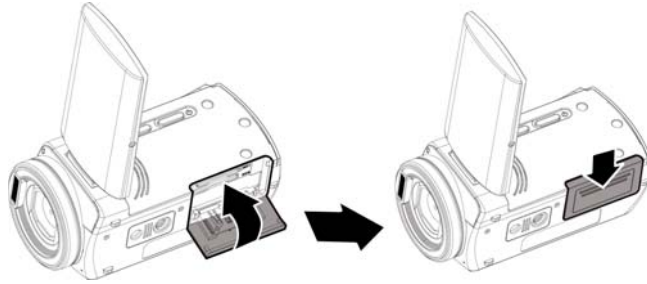

## 2.3 将电池充电

您可以使用的变压器来为**锂电池**充电。

将锂电池置入摄像机中并将变压器电源线连结。

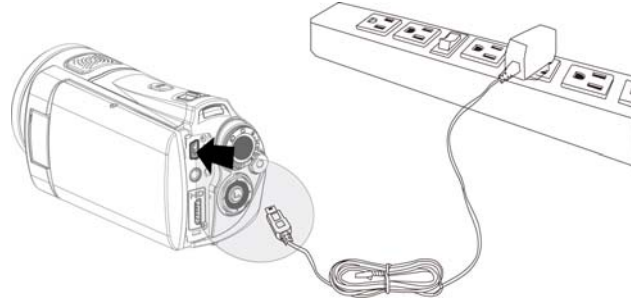

## 2.4 触碰屏幕功能手势

### 2.4.1 触碰点选

触碰点选LCD屏幕上快速键:

1. 分辨率切换 (FHD, HD, WVGA, WEB 或 12M, 8M, 5M, 3M)





### 2.4.2 滑动

在播放模式中，将手向右或者向左滑动可观看上一个或下一个文件。





### 2.4.3 旋转

在播放模式中如下图所示，将手顺时针或逆时针方向转，可旋转预览照片。图片每次旋转为 90 度。



## 2.5 按钮功能的说明

说明	按键	功能
电源控制键		电源开启/关闭。
选单按钮 (SET)		开启功能选单。
模式控制键		此摄像机有三种操作模式：录像、拍照、录音模式；按此模式控制键选择不同的操作模式
四项操作方向 键		按此上方键即可开关闪光灯(自动、关、强制闪光)；按此下方键即可删除档案。
变焦控制键		此摄像机有4倍数位变焦(720P或以下)及5倍光学变焦：按此右键(T)即可拉近您所欲拍摄的物体影像；按此左键(W)即拉远物体影像

快门控制键		于拍照模式中，按下此键拍摄照片。
录制控制键		于录像/录音模式中，按下以拍摄影像及录音。
播放按钮		于录像、拍照与录音模式中，按下此按钮进入播放模式。

## 2.6 有关 LED 指示灯

下列表格说明摄像机LED指示灯含意：

	指示灯颜色	定义
电源	绿色	电源开启
	红色闪烁	闪光灯充电
录制	红色闪烁	录制中
自拍定时器	红色闪烁	自拍定时器启动

## 2.7 开始使用之前

### 2.7.1 设置日期与时间

1. 开启照相机的电源，第一次开机画面的设置，请按上/下选择或触碰屏幕点选 日期/时间。

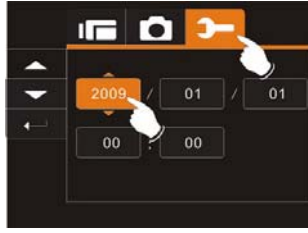

2. 将四项操作方向键向左/向右按以反白每个栏位，然后上/下以选择栏位，或触碰屏幕点选栏位。







3. 将四项操作方向键按上/下调整值，按下 **SET** 按钮储存您的变更或触碰屏幕调整日期与时间后再按下回车键(↵)储存并离开

## 3 使用数码摄像机

### 3.1 录影方式

请参考下列图标说明



1		录影方式图标
2		动作侦测
3		夜间方式图标
4		曝光值补偿图标
5		色彩效果图标
6		测光方式

7		白平衡图标
8		近拍图标
9		电池图标
10	00:00:00	剩余录制时间图标
11		分辨率图标
12		背光补偿
13		亮度分布图图标
14		播放 触碰按钮
15		变焦图标
16		菜单 触碰按钮
17		储存器状态图标  : SD 卡图标 ;  : 内部储存器图标(无 SD 卡时显示)
18		高速连拍

### 3.2 声音录制方式

请参考下列图标说明

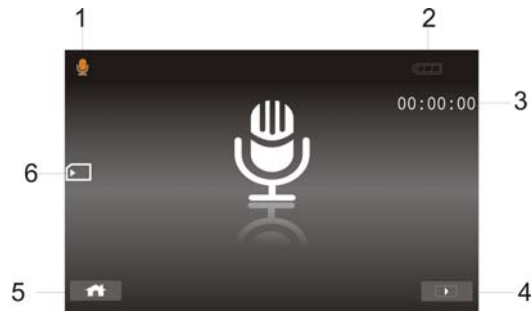

1		声音录制方式图标
2		电池图标
3	00:00:00	剩余录制时间图标
4		播放 触碰按钮
5		菜单 触碰按钮
6		储存器状态图标 : SD 卡图标 ; : 内部储存器图标(无 SD 卡时显示)

### 3.3 拍照方式图标

请参考下列图标说明

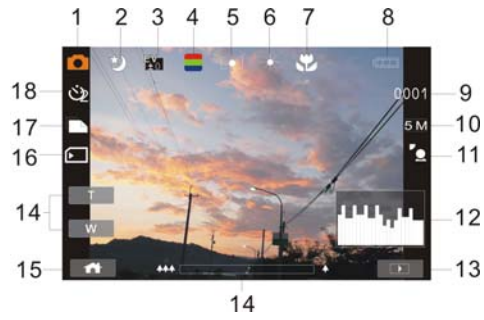

关于每个图标与符号的说明，请参阅下表。

1		拍照方式图标
2		夜间方式图标
3		曝光补偿图标
4		效果图标
5		测光方式
6		白平衡图标



7		近拍图标
8		电池图标
9	<b>0003</b>	剩余照片数目
10	<b>5 M</b>	分辨率图标
11		背光补偿
12		亮度分布图图标
13		播放 触碰按钮
14		变焦图标
15		菜单 触碰按钮
16		储存器状态图标  : SD 卡图标 ;  : 内部储存器图标(无 SD 卡时显示)
17		连拍方式
18		自拍定时图标

## 4 拍摄/播放影像

### 4.1 拍摄影像片段

1. 开启摄相机电源并将此摄相机设置于录影方式。
2. 按下录像按钮开始录制再按一次录像按钮可停止录制。
3. 摄相机将自动储存该影像片段。



4. 液晶屏幕预览拍摄比例根据不同影像分辨率设置可能不同。请参阅下表：





影像分辨率	预览
FHD (1920 x 1080) HD (1280 x 720) WVGA (848x480)	<p data-bbox="906 248 992 275">16:9 比例</p> 
WEB (320 x 240)	<p data-bbox="906 454 992 481">4:3 比例</p> 

## 4.2 从影像片段中拍照

此功能可在录像进行中随时捕捉画面实时拍照。

1. 开启相机电源并将此相机设定于录像模式。
2. 按下录像按钮开始录制再按一次录像按钮即可停止录制。
3. 在录像画面中可按**快门控制键**
4. 相机将自动储存该照片。



照片分辨率	
 FHD	1920 x 1080
 HD	1280 x 720
 WVGA	848 x 480
 WEB	320 x 240





**注：**  
图像尺寸取决于影像设定的分辨率  
1. 当设定为FHD、HD或WVGA分辨率时，液晶屏幕显示比例为16:9。  
2. 当设定为WEB影像分辨率时，液晶屏幕显示比例为4:3。

### 4.3 从播放影像片段中撷取图片

此功能可在影片播放中撷取画面。

1. 开启相机电源并将此相机设定于播放模式。
2. 在影片画面中可按**快门控制键**
3. 相机将自动储存该照片。



照片分辨率	
 FHD	1920 x 1080
 HD	1280 x 720
 WVGA	848 x 480
 WEB	320 x 240

注：  
图像尺寸取决于影像设定的分辨率

1. 当设定为FHD、HD或WVGA分辨率时，液晶屏幕显示比例为16:9。
2. 当设定为WEB影像分辨率时，液晶屏幕显示比例为4:3。

## 4.4 录音播放模式

1. 开启相机电源，按下方式键或触碰屏幕“声音录制方式”符号即可切换至录音方式。
2. 按下录像按钮开始录制再按一次录像按钮可停止录制。

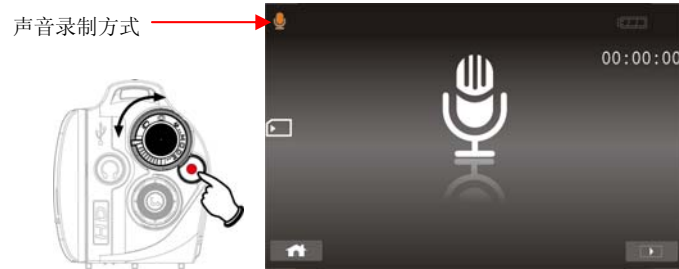

## 4.5 播放影片/录音

1. 于录影/录音方式中 按下播放按钮则最近储存的文件将显示于液晶屏幕上。



2. 使用四项操作方向键向上/下、左/右移动可查看已存文件。按下SET按钮可播放或触碰屏幕点选文件播放。



3. 若要播放文件暂停，请按下录像按钮或触碰屏幕暂停键 (▶/⏸)。







4. 再次按下播放按钮回车录影方式。



5. 在播放方式中按下慢动作播放触碰按钮  功能或向上按下四项作方向键，可以倍率式快速前进或后退播放。



慢动作播放功能关闭时，播放倍率如下			慢动作播放功能开启时，播放倍率如下		
					
后退	2 倍播放	前进	后退	1/2 倍播放	前进
后退	4 倍播放	前进	后退	1/4 倍播放	前进
后退	8 倍播放	前进	后退	1/8 倍播放	前进
后退	16 倍播放	前进	后退	1/16 倍播放	前进

## 4.6 拍摄/查看照片

### 4.6.1 拍摄照片

1. 开启相机电源并按下方式键或触碰屏幕上 拍照方式符号即可切换至拍照方式。
2. 按下快门按钮拍摄影像，摄像机将自动储存该照片。



## 4.6.2 查看影像

1. 于拍照方式中，按下播放按钮可将储存的影像显示于液晶屏幕上。



2. 使用四项操作方向键向上/下、左/右移动可查看已存文件。按下SET按钮可查看或触碰屏幕点选查看。



3. 按下SET按钮或触碰屏幕点选可以回车全屏幕方式查看影像。



4. 触碰屏幕点选( T or W )以放大照片然后您可上/下或左/右移动影像



5. 再次按下播放按钮以回车拍照方式

## 5 影片播放方式

### 5.1 影片播放方式图标

请参考下列图标说明









1		文件保护图标
2		电池状态图标
3		播放方式图标
4	00:00:00	每个影像片段长度
5		分辨率图标
6		回车 触碰按钮
7		快速前进播放 触碰按钮
8		播放/暂停 触碰按钮

9		快速倒退播放 触碰按钮
10		菜单 触碰按钮
11		<p>存储器状态图标</p> <p> : SD 卡图标 ;</p> <p> : 内部存储器图标(无 SD 卡时显示)</p>
12		慢动作播放 触碰按钮

## 5.2 录音播放方式

请参考下列图标说明



1		文件保护图标
2		电池状态图标
3		播放方式图标
4	00:00:00	每个声音录制长度
5		回车 触碰按钮
6		播放/暂停 触碰按钮
7		菜单 触碰按钮
8		储存器状态图标  : SD 卡图标 ;  : 内部储存器图标(无 SD 卡时显示)

## 5.3 照片播放方式

请参考下列图标说明



1		DPOF（数码影像打印格式）图标
2		文件保护图标
3		曝光补偿图标
4		白平衡图标
5		电池状态图标
6		影片播放方式图标
7	<b>0003</b>	剩余照片数目
8	<b>5M</b>	分辨率图标
9		回车 触碰按钮



10		菜单 触碰按钮
11		变焦(拉远)图标
12		变焦(拉近)图标
13		储存器状态图标  : SD 卡图标 ;  : 内部储存器图标(无 SD 卡时显示)

## 6 使用菜单

请阅读本章节，了解如何进行相机组态设置及使用高级功能。

### 6.1 影片菜单

当在录影方式下时，按下SET按钮显示影片选项菜单。

#### 6.1.1 图像分辨率

1. 开启相机电源并确定其处于录影方式。
2. 按下SET按钮并使用四项操作方向键反白图像分辨率选项  
按下SET按钮以显示子菜单；或触碰屏幕点选选项。
3. 使用四项操作方向键选择FHD, HD、WVGA、WEB 按下SET按钮确认；或触碰屏幕点选选项。







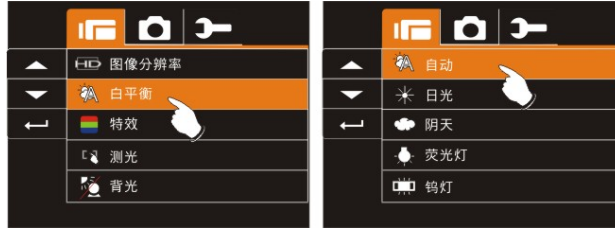

FHD	1920 x 1080
HD	1280 x 720
WVGA	848 x 480
WEB	320 x 240

注：1. 当设置为FHD、HD或WVGA分辨率时，液晶屏幕显示比例为16:9  
2. 当设置为WEB影像分辨率时，液晶屏幕显示比例为4:3。

## 6.1.2 白平衡

1. 开启摄机电源并确定其处于录影方式。
2. 按下SET按钮并使用四项操作方向键反白白平衡选项。按下SET按钮以显示子菜单；或触碰屏幕点选选项。
3. 使用四项操作方向键选择自自动、日光、阴天、荧光灯或钨灯。按下SET按钮确认；或触碰屏幕点选选项。



 自动	自动调整白平衡。
 日光	适合在太阳光底下拍摄。
 阴天	适合在阴天时拍摄。
 荧光灯	适合在日光灯底下或灯光较亮的地方拍摄。
 钨灯	适合在灯泡光底下或灯光较暗的地方拍摄。

### 6.1.3 特效

1. 开启相机电源并确定其处于录影方式。
2. 按下SET按钮并使用四项操作方向键反白特效选项。按下SET按钮以显示子菜单；或触碰屏幕点选选项。
3. 使用四项操作方向键选择普通、黑白、或复古。按下SET按钮确认；或触碰屏幕点选选项。

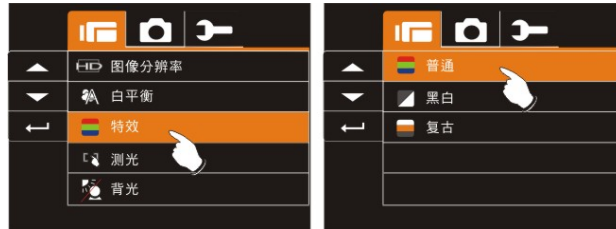

 普通	标准彩色影像
 黑白	黑白影像
 复古	复古色调影像

## 6.1.4 测光

1. 开启相机电源并确定其处于录影方式。
2. 按下SET按钮并使用四项操作方向键反白测光选项。按下SET按钮以显示子菜单；或触碰屏幕点选选项。
3. 使用四项操作方向键选择单点测光、中央测光或自订测光选项。按下SET按钮确认；或触碰屏幕点选选项。

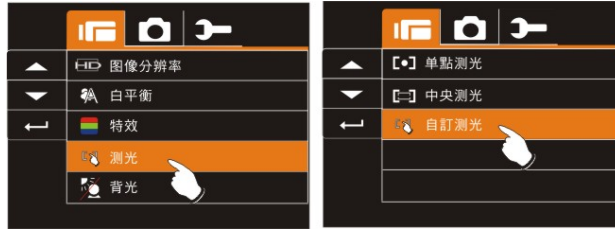

[○] 单点测光	以点区域进行测光，其区域较明亮，则未曝光的位置较暗。
[□] 中央测光	以拍照区域中心点进行测光。
[👉] 自订测光	可触碰屏幕点选测光位置。

### 6.1.5 背光

1. 开启相机电源并确定其处于录影方式。
2. 按下SET按钮并使用四项操作方向键反白背光选项。按下SET按钮以显示子菜单；或触碰屏幕点选选项。
3. 使用四项操作方向键选择开或关选项。按下SET按钮确认；或触碰屏幕点选选项。

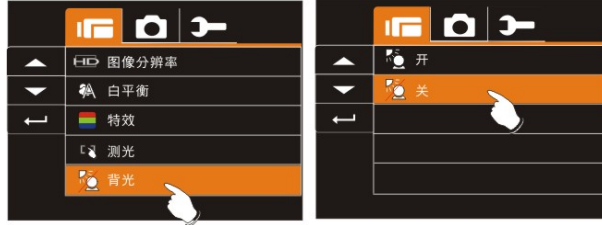

## 6.1.6 夜拍模式

1. 开启摄机电源并确定其处于录影方式。
2. 按下SET按钮并使用四项操作方向键反白夜拍模式选项。按下SET按钮以显示子菜单；或触碰屏幕点选选项。
3. 使用四项操作方向键选择开或关选项。按下SET按钮确认；或触碰屏幕点选选项。

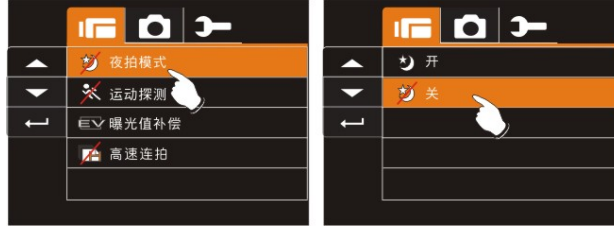

## 6.1.7 运动探测

当动作侦测启动时可以进行动作侦测录影而无须在机器旁操作，当侦测到AE变化时，即开始进行摄影。



1. 开启相机电源并确定其处于录影方式。
2. 按下SET按钮并使用四项操作方向键反白运动探测选项。按下SET按钮以显示子菜单；或触碰屏幕点选选项。
3. 使用四项操作方向键选择开或关选项。按下SET按钮确认；或触碰屏幕点选选项。

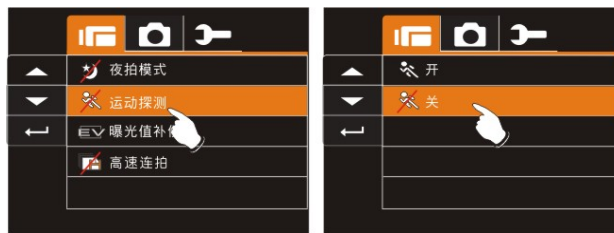



### 6.1.8 曝光值补偿

使用此功能来调整曝光值，范围从 -2.0EV至+2.0EV(每格0.5EV)，EV值越高影像就越亮。

1. 开启相机电源并确定其处于录影方式。
2. 按下SET按钮并使用四项操作方向键反白曝光值补偿选项。按下SET按钮以显示子菜单；或触碰屏幕点选选项。
3. 使用四项操作方向键选择左右按下则可递增或递减。按下SET按钮确认；或触碰屏幕点选选项。





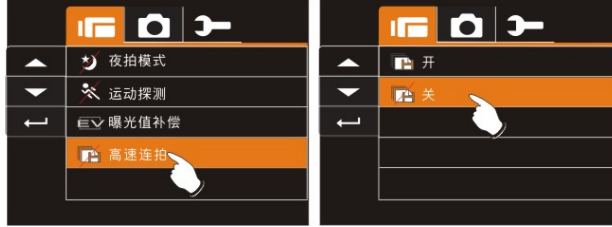

### 6.1.9 高速连拍

使用此功能可快速连续拍摄。

1. 开启相机电源并确定其处于录像模式。
2. 按下SET按钮并使用四项操作方向键反白高速连拍选项。  
按下SET按钮以显示子选单；或触碰屏幕点选选项。
3. 使用四项操作方向键选择左右按下则可递增或递减。按下SET按钮确认；或触碰屏幕点选选项。



 FHD	1920 x 1080
 HD	1280 x 720
 WVGA	848 x 480
 WEB	320 x 240

注：

图像尺寸取决于影像设定的分辨率

1. 当设定为FHD、HD或WVGA分辨率时，液晶屏幕显示比例为16:9。
2. 当设定为WEB影像分辨率时，液晶屏幕显示比例为4:3。

## 6.2 影片/录音播放菜单

于录影方式下，按下SET按钮可显示影片播放的菜单。



### 6.2.1 删除

1. 开启相机电源并确定其处于录影/录音播放方式。
2. 选择要删除的文件按下SET按钮/四项操作方向键向下反白删除选项；或触碰屏幕点选选择。
3. 使用四项操作方向键/触碰屏幕选择删除单张或删除全部选项，按下SET按钮以删除。



4. 使用四项操作方向键/触碰屏幕选择“是”或“否”按下SET按钮以删除。



 删除单张	删除一张文件
 删除全部	删除所有全部文件

**注： 一经删除文件便无法复原，因此删除前请确定您有备份档。 受保护的  
文件将无法被删除。 删除前您必须先解除文件锁。**

## 6.2.2 保护

1. 开启相机电源并确定其处于录影/录音播放方式。
2. 按下SET按钮并使用四项操作方向键反白或触碰屏幕点选保护选项。再按下SET按钮以显示子菜单；或触碰屏幕点选选项。
3. 将显示锁定图标代表文件受到保护。

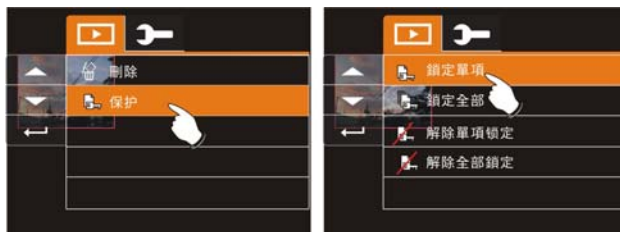

保护锁

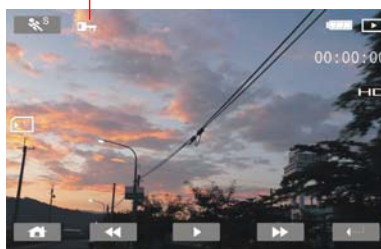

注：欲解除文件锁定，重复上述步骤。当文件解除锁定后锁定图标将消失。

## 6.3 拍照菜单

当在拍照方式下时，按下SET按钮显示照片选项菜单

### 6.3.1 图像分辨率

1. 开启相机电源并确定其处于拍照方式。
2. 按下SET按钮并使用四项操作方向键反白图像分辨率选项。按下SET按钮以显示子菜单；或触碰屏幕点选选项。
3. 使用四项操作方向键选择12M、8M、5M、或3M 按下SET按钮确认；或触碰屏幕点选选项。

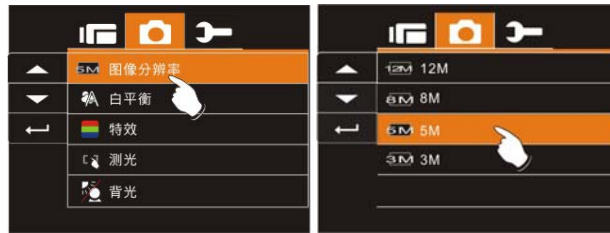

 12M	4000 X 3000 像素 (韧体插补点)
 8M	3200 x 2400 像素 (韧体插补点)
 5M	2592 x 1944 像素
 3M	2048 x 1536 像素

### 6.3.2 白平衡

1. 开启相机电源并确定其处于拍照方式。
2. 按下SET按钮并使用四项操作方向键反白平衡选项。按下SET按钮以显示子菜单；或触碰屏幕点选选项。
3. 使用四项操作方向键选择自动、日光、阴天、荧光灯或钨灯。按下SET按钮确认；或触碰屏幕点选选项。

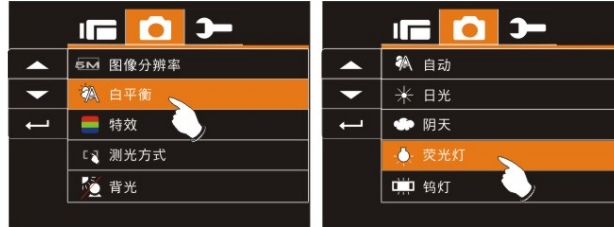

### 6.3.3 特效

本摄像机可拍摄标准的彩色影像、黑白影像或有复古色调的影像。

1. 开启摄机电源并确定其处于拍照方式。
2. 按下SET按钮并使用四项操作方向键反白特效选项。按下SET按钮以显示子菜单；或触碰屏幕点选选项。
3. 使用四项操作方向键选择普通、黑白、或复古。按下SET按钮确认；或触碰屏幕点选选项。

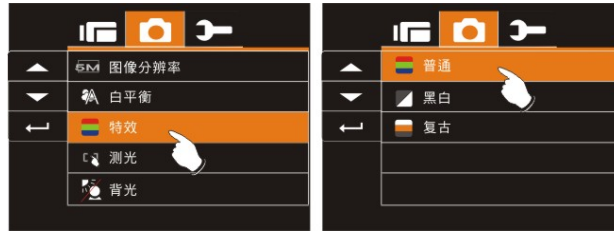



### 6.3.4 测光

1. 开启相机电源并确定其处于拍照方式。
2. 按下SET按钮并使用四项操作方向键反白测光选项。按下SET按钮以显示子菜单；或触碰屏幕点选选项。
3. 使用四项操作方向键选择单点测光、中央测光或自订测光选项。按下SET按钮确认；或触碰屏幕点选选项。

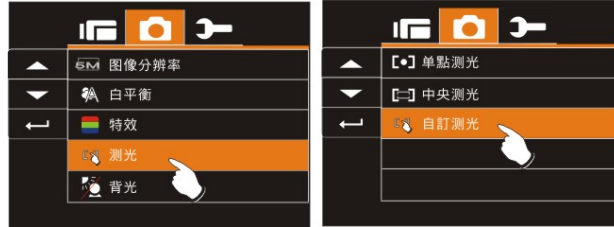

### 6.3.5 背光

1. 开启相机电源并确定其处于拍照方式。
2. 按下SET按钮并使用四项操作方向键反白背光选项。按下SET按钮以显示子菜单；或触碰屏幕点选选项。
3. 使用四项操作方向键选择开或关选项。按下SET按钮确认；或触碰屏幕点选选项。

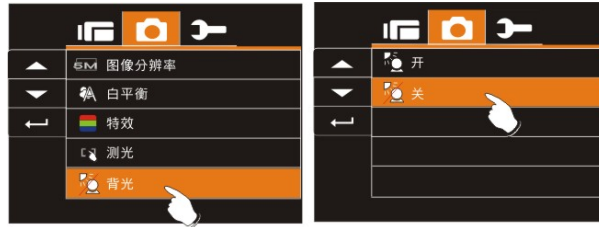

### 6.3.6 夜拍模式

1. 开启摄机电源并确定其处于拍照方式。
2. 按下SET按钮并使用四项操作方向键反白夜拍模式选项。按下SET按钮以显示子菜单；或触碰屏幕点选选项。
3. 使用四项操作方向键选择开或关选项。按下SET按钮确认；或触碰屏幕点选选项。

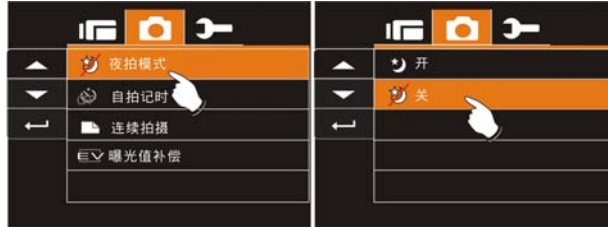

### 6.3.7 自拍计时

1. 开启相机电源并确定其处于拍照方式。
2. 按下SET按钮并使用四项操作方向键反白自拍计时选项。按下SET按钮以显示子菜单；或触碰屏幕点选选项。
3. 使用四项操作方向键选择关、2秒、或10秒。按下SET按钮确认；或触碰屏幕点选选项。

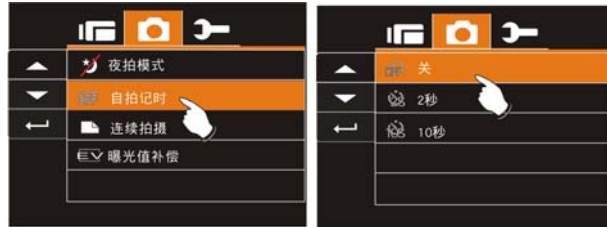

#### 自拍方式 2秒：

可于拍照时设置2秒后将自动拍摄。

#### 自拍方式 10秒：

可于拍照时设置10秒后将自动拍摄。

### 6.3.8 连续拍摄

将快门按钮持续按住则会启动连拍功能，将快门按钮放开时，此功能可连续拍摄3张照片。

1. 开启相机电源并确定其处于拍照方式。
2. 按下SET按钮并使用四项操作方向键反白连续拍摄选项。按下SET按钮以显示子菜单；或触碰屏幕点选选项。
3. 使用四项操作方向键选择关或开。按下SET按钮确认；或触碰屏幕点选选项。

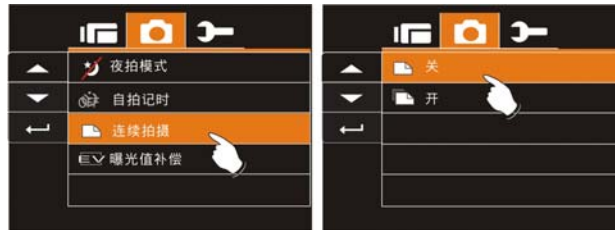

### 6.3.9 曝光值补偿

使用此功能来调整曝光值，范围从 -2.0EV至+2.0EV(每格0.5EV)·EV值越高影像就越亮。

1. 开启摄机电源并确定其处于拍照方式。
2. 按下SET按钮并使用四项操作方向键反白曝光值补偿选项。按下SET按钮以显示子菜单；或触碰屏幕点选选项。
3. 使用四项操作方向键选择左右按下则可递增或递减。按下SET按钮确认；或触碰屏幕点选选项。



## 6.4 照片播放菜单

### 6.4.1 删除

1. 开启相机电源并确定其处于播放方式。
2. 选择要删除的文件按下SET按钮/四项操作方向键向下反白删除选项；按下SET按钮以显示子菜单。
3. 使用四项操作方向键/触碰屏幕选择删除单张或删除全部选项，按下SET按钮或触碰屏幕以显示子菜单。



4. 使用四项操作方向键/触碰屏幕选择“是”或“否”并按下SET按钮以删除。



注：一经删除文件便无法复原，因此删除前请确定您有备份档。受保护的  
文件将无法被删除。删除前您必须先解除文件锁定。





## 6.4.2 保护

1. 开启相机电源并确定其处于播放方式。
2. 按下SET按钮并使用四项操作方向键反白或触碰屏幕点选保护选项。再按下SET按钮以显示子菜单；或触碰屏幕点选选项。
3. 将显示锁定图标代表文件受到保护。

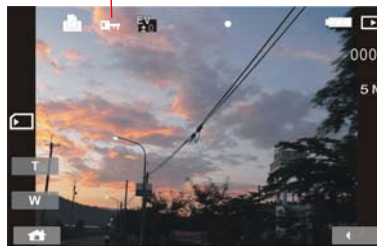

保护锁



注：欲解除文件锁定，重复上述步骤。当文件解除锁定后锁定图标将消失。

### 6.4.3 自动播放

本相机包含影片自动播放功能，可以每张照片之间一固定间距轮流播放每个影像。

1. 开启相机电源并确定其处于播放方式。
2. 按下四项操作方向键反白自动播放进入子菜单；或触碰屏幕点选选项。
3. 使用四项操作方向键选择关、1秒或3秒 选项并按下SET按钮；或触碰屏幕点选选项。则影像将自动播放。

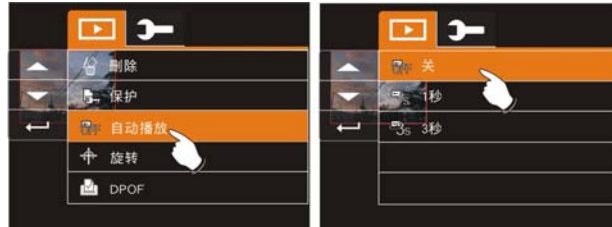

#### 6.4.4 旋转

1. 开启相机电源并确定其处于播放方式。
2. 按下四项操作方向键反白旋转进入子菜单；或触碰屏幕点选选项。
3. 使用四项操作方向键选择左转90度或右转90度选项并按下SET按钮；或触碰屏幕点选选项。则影像将90度左右旋转。

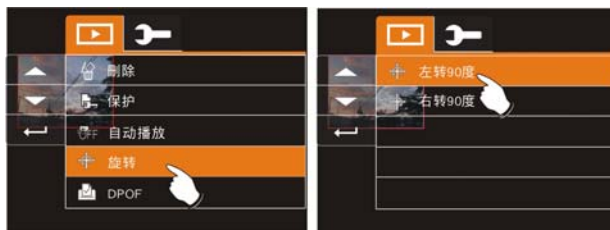

### 6.4.5 DPOF

使用 DPOF（数码影像打印格式）功能可标示储存于记忆卡中照片的打印信息。

1. 开启相机电源并确定其处于播放方式。按下播放按钮然后按下SET按钮显示照片播放菜单；或触碰屏幕点选选项。
2. 使用四项操作方向键反白DPOF选项，按下SET按钮；或触碰屏幕点选选项以显示子菜单。



3. 使用四项操作方向键并按下SET按钮；或触碰屏幕点选选项。将出现DPOF  图标显示档案已排序可打印。



4. 再次按下播放按钮/触碰屏幕离开影像

注：1.DPOF功能需要记忆卡。  
2.若DPOF 设置，所影相片皆排序打印

## 6.5 设置菜单

设置菜单可用于选择此摄像机所有功能之设置。

### 6.5.1 信息

使用此功能可于液晶屏幕上显示信息，能有助您拍摄更佳的照片/影片。

1. 开启摄相机电源并切换至设置方式。
2. 使用四项操作方向键反白信息选项。按下SET按钮以显示子菜单；或触碰屏幕点选选项。
3. 使用四项操作方向键选择标准、明暗分布图或关。按下SET按钮确认；或触碰屏幕点选选项。

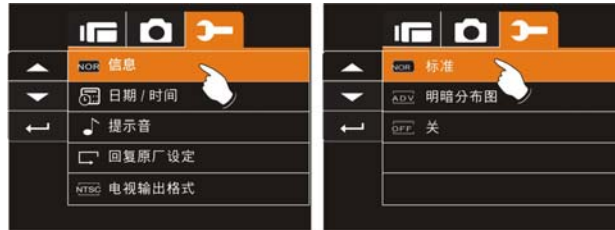

### 6.5.2 日期/时间

请参阅 2.7.1节 「设置日期和时间」

### 6.5.3 提示音

1. 开启相机的电源，然后将方式控制选至设置。上下移动四项操作方向键以反白提示音，按下SET按钮以确认或触碰屏幕点选。



2. 使用四项操作方向键/触碰屏幕选择开或关。



## 6.5.4 回复原厂设定

使用此功能将所有设置重新设为预设值。

1. 开启摄机电源并切换至设置方式。
2. 使用四项操作方向键反白回复原厂设置选项 按下SET按钮以显示子菜单；或触碰屏幕点选选项。
3. 使用四项操作方向键/触碰屏幕选择“是”或“否”，按下SET按钮确认；或触碰屏幕点选选项。

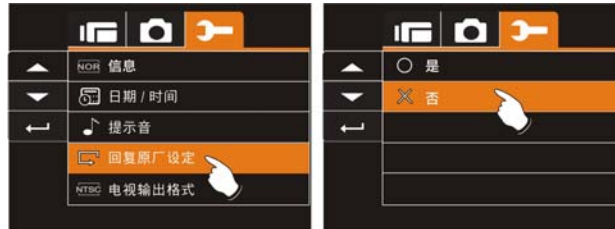



## 6.5.5 电视输出格式

使用电视选项设置适用于您当地的电视系统。

1. 开启摄机电源并切换至设置方式。
2. 使用四项操作方向键反白电视输出格式选项。按下SET按钮以显示子菜单；或触碰屏幕点选选项。
3. 使用四项操作方向键选择NTSC或PAL。按下SET按钮确认；或触碰屏幕点选选项。

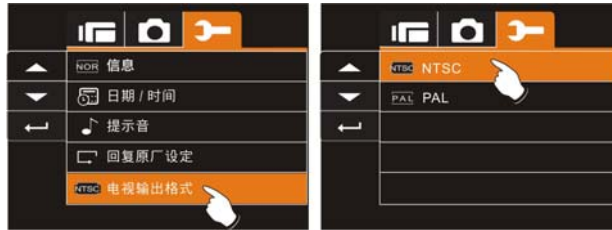

电视输出格式参考	
<b>NTSC</b> NTSC	美国，加拿大，日本，韩国，墨西哥，台湾
<b>PAL</b> PAL	澳大利亚，奥地利，比利时，中国，丹麦，芬兰，德国，英国，意大利，科威特，马来西亚，新西兰，新加坡，西班牙，瑞典，瑞士，泰国，挪威

## 6.5.6 USB

藉由本摄像机所附的USB连接线，可选择不同的外接装置，以设置USB输出功能。

1. 开启摄像机电源并切换至设置方式。
2. 使用四项操作方向键反白USB选项，按下SET按钮以显示子菜单；或触碰屏幕点选选项。
3. 使用四项操作方向键选择网络摄影机或移动磁盘，按下SET按钮确认；或触碰屏幕点选选项。



## 6.5.7 自动关机

使用此功能可使相机于静止一段时间后，自动关闭以节省电源。

1. 开启相机电源并切换至设置方式。
2. 使用四项操作方向键反白自动关机选项，按下SET按钮以显示子菜单；或触碰屏幕点选选项。
3. 使用四项操作方向键选择关、3分钟或5分钟，按下SET按钮确认；或触碰屏幕点选选项。

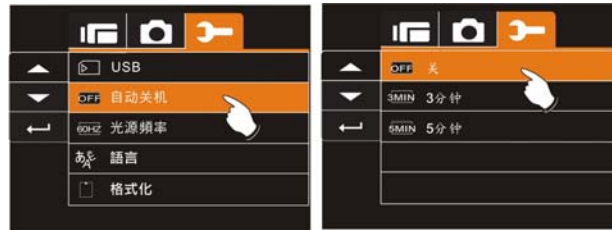

### 6.5.8 光源频率

使用频率选项设置适用于您当地的电源频率系统。

1. 开启摄机电源并切换至设置方式。
2. 使用四项操作方向键反白光源频率选项。按下SET按钮以显示子菜单；或触碰屏幕点选选项。
3. 使用四项操作方向键选择50 Hz或60 Hz。按下SET按钮确认；或触碰屏幕点选选项。

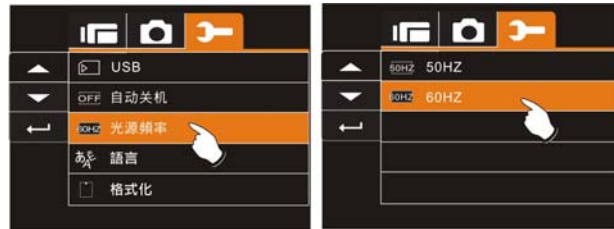

光源频率设置参考	
<b>50HZ</b> 50HZ	英国，德国，西班牙，意大利，法国，荷兰，葡萄牙，俄罗斯，中国，日本
<b>60HZ</b> 60HZ	美国，台湾，韩国，日本

## 6.5.9 语言

1. 开启照相机的电源，然后将方式控制选至设置方式。上下移动四项操作方向键以反白语言，按下 **SET** 按钮以确认或触碰屏幕点选。



2. 使用四项操作方向键/触碰屏幕选择下列语言：英语、德语、法语、意大利语、日语、葡萄牙语、西班牙语、繁体中文、简体中文、土耳其语、俄语、泰语及阿拉伯语。



## 6.5.10 格式化

使用此功能将内建的储存器或记忆卡格式化。

1. 开启相机电源并切换至设置方式。
2. 使用四项操作方向键反白格式化选项。按下SET按钮或触碰屏幕点选选项以显示子菜单。
3. 使用四项操作方向键选择“是”或“否”。按下SET按钮确认；或触碰屏幕点选选项。

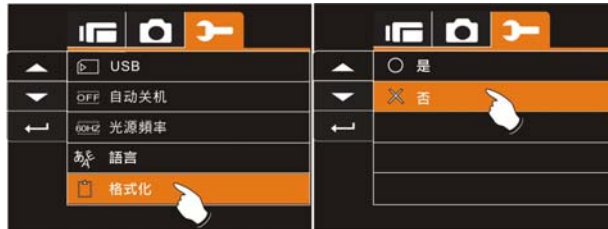

目前储存媒体（记忆卡或内部储存器）完成格式化

**注：格式化后，记忆卡片内全部数据或储存记忆将被删除。**

### 6.5.11 文件编号(预设值：序号)

在此功能中可自行设置文件之编码。

选择序号，则所储存的文件将为连续号码

选择编码重设，则文件编码将重新依0001依序向后排序。

1. 开启相机电源并切换至设置方式。
2. 使用四项操作方向键反白文件编号选项，按下SET按钮以显示子菜单；或触碰屏幕点选选项。
3. 使用四项操作方向键选择序号或编码重设，按下SET按钮确认；或触碰屏幕点选选项。

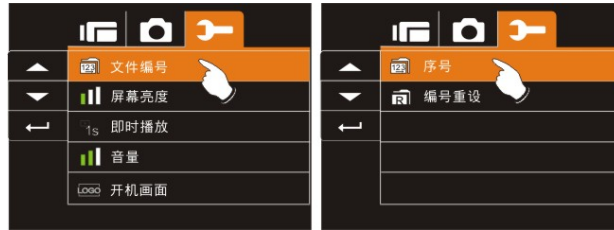

## 6.5.12 屏幕亮度

使用此功能可调节屏幕的明暗度。

1. 开启相机电源并切换至设置方式。
2. 使用四项操作方向键反白屏幕亮度选项，按下SET按钮以显示子菜单；或触碰屏幕点选选项。
3. 使用四项操作方向键选择高、标准或低，按下SET按钮确认；或触碰屏幕点选选项。





### 6.5.13 即时播放

使用此功能可设置拍照后即时浏览照片。

1. 开启摄机电源并切换至设置方式。
2. 使用四项操作方向键反白即时播放选项，按下SET按钮以显示子菜单；或触碰屏幕点选选项。
3. 使用四项操作方向键选择1秒、3秒或5秒，按下SET按钮确认；或触碰屏幕点选选项。

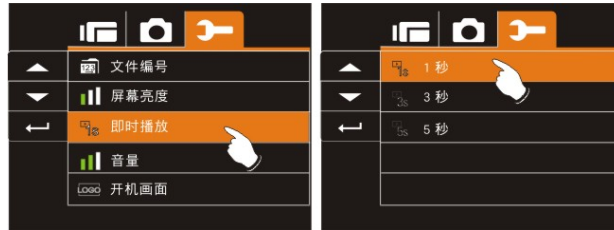

## 6.5.14 音量

使用此功能可调节音量。

1. 开启相机电源并切换至设置方式。
2. 使用四项操作方向键反白音量选项，按下SET按钮以显示子菜单；或触碰屏幕点选选项。
3. 使用四项操作方向键选择高、标准或低，按下SET按钮确认；或触碰屏幕点选选项。

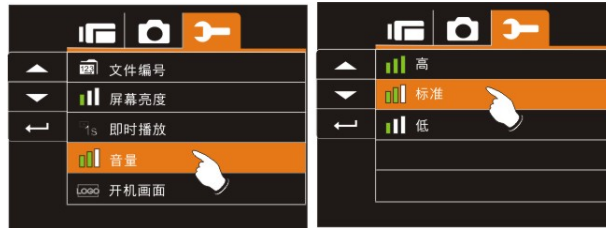

### 6.5.15 开机画面

使用此功能可以设定开机时的液晶屏幕画面。

1. 开启数字摄录放影机电源并切换至设定模式。
2. 按压四项操作方向键选择开机画面选项。按压确认键或触碰屏幕显示子选单。
3. 按压四项操作方向键选择回复原厂设定或使用者设定。按压确认键或触碰屏幕图标以选择选项。

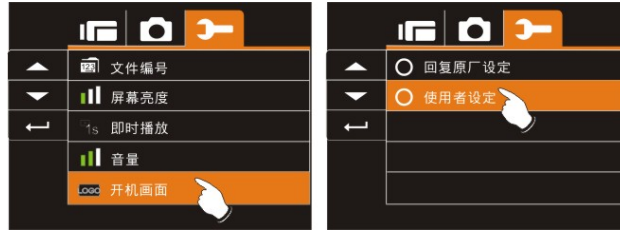

## 7 电脑及电视连接

### 7.1 连接至电脑

如图所示使用随附的 USB 连接线连接本台摄像机与电脑；以传输文件至电脑或可将此机台作为网络摄像机或会议用途。

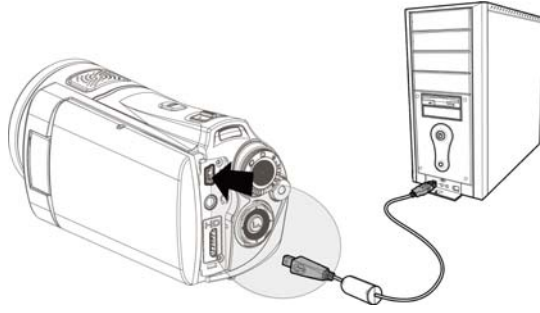

### 7.2 连接至标准电视

如图所示，使用随附的影像传输连接线将摄像机连接至标准电视。



### 7.3 连接至高画质电视

如图所示，使用随附的HDMI线将摄像机连接至高画质电视，可提供高分辨率的影像片段或照片显示。

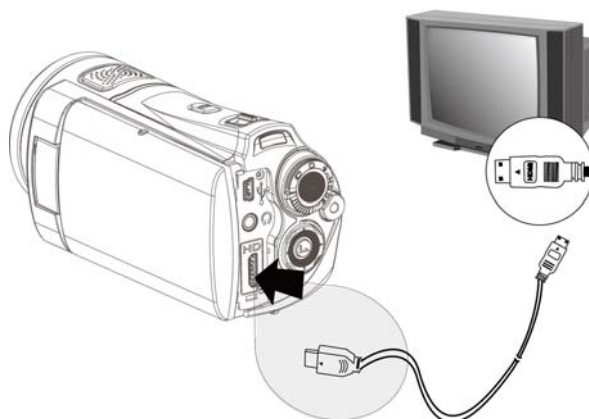

## 8 安装软件

1. 将随附的光盘片放入光驱中。
2. 如果光盘片未自动执行，请使用 Windows 文件总管找出并执行光盘片根目录中的 `Install_CD.exe` 档。

显示下列画面。

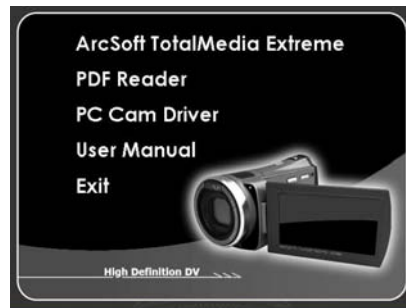

3. 按一下选取项目，开始依屏幕画面指示的安装程序或阅读使用手册。

## 9 编辑软件



ArcSoft Total Media Extreme(TME)™，让您可以用计算机撷取、检视和编辑相片及视讯片段。这款别具一格的应用程序允许您制作和分享极具个性的相片及影片，在影片中，您可以加入个性化视讯、图片和幻灯片，还可以加入动态标题，字幕，背景音乐和场景效果及将您的动人时刻于网站上分享。

如此简单的用户接口，却能带给您超乎想象的创意功能。

更多信息请至：[//www.arcsoft.com/](http://www.arcsoft.com/) for more information.

## 10 附录

### 规格

影像感应器	1/2.5寸 CMOS 5.0 百万像素感应器
有效像素	5.0 Megapixel (2592 x 1944)
储存媒体	内建 32 MB 快闪储存器，相容SD卡与SDHC卡
ISO感光度	自动
色彩效果	彩色/黑白/复古
镜头	5倍光学变焦
对焦范围	一般：80cm 近拍：10~80cm
拍摄方式	格式：JPEG (DPOF, EXIF) 分辨率：3MP, 5MP, 8MP, 12MP(韧体插补)
录影方式	格式：H.264 (MOV) 分辨率：FHD (1920 x 1080 / 30fps) HD (1280 x 720 / 30 fps) WVGA (848 x 480 / 60 fps) WEB (320 x 240 / 30 fps.)
变焦	4倍(720P)数位变焦 静态影像播放：8倍数位变焦（视影像尺寸而定）



声音影像	是 (录音格式：AAC)
TFT 显示屏幕	3.0寸触控式屏幕(16:9)
闪光灯	范围：小于2 m (自动、关、强制闪光)
白平衡	自动、日光、阴天、荧光灯或钨灯
曝光补偿	-2.0 EV~+2.0 EV
自拍定时	关、2秒、10秒
电脑界面	相机：USB 2.0 (高速) 抽取式磁盘：USB 2.0 (高速)、内建麦克风、HDMI传输界面、USB充电
电视输出格式	NTSC/PAL
快门	电子式快门 2~1/4000 秒
自动关机	关、3分钟、5分钟
电源	CNP-40 锂电池
尺寸	121 (长) x 64(高) x 54 (宽) mm
重量	约 300g (不含电池)

## 故障排除

问题	可能原因	解决方法
无法开启摄像机电源。	1. 未正确插入电池。 2. 电池没有电量。	1. 请正确插入电池。 2. 换用新电池。
相机突然关机。	1. 已启用省电功能。 2. 电池没电。	1. 请重新开启电源。 2. 换用新电池。
拍摄的影像未储存于存储器中。	在影像储存前电力中断。	当电池图标转为红色，请立即换用新电池。
使用自拍定时拍摄时，相机关机。	相机内的电池没电。	换用新电池。
照片失焦。	物体超出焦距范围。	请在可用对焦范围内拍照并选择正常或特写方式

无法使用记忆卡。	<ol style="list-style-type: none"> <li>1. 记忆卡受到保护。</li> <li>2. 记忆卡含有其它相机拍摄的非 DCF 影像。</li> </ol>	<ol style="list-style-type: none"> <li>1. 解除锁定记忆卡。</li> <li>2. 格式化记忆卡格式化记忆卡之前，请确定已将文件备份。</li> </ol>
所有按钮不作用。	连接相机与其它装置时，发生短路的情况。	取出相机内的电池，然后再重新装入。

