

数码摄像机

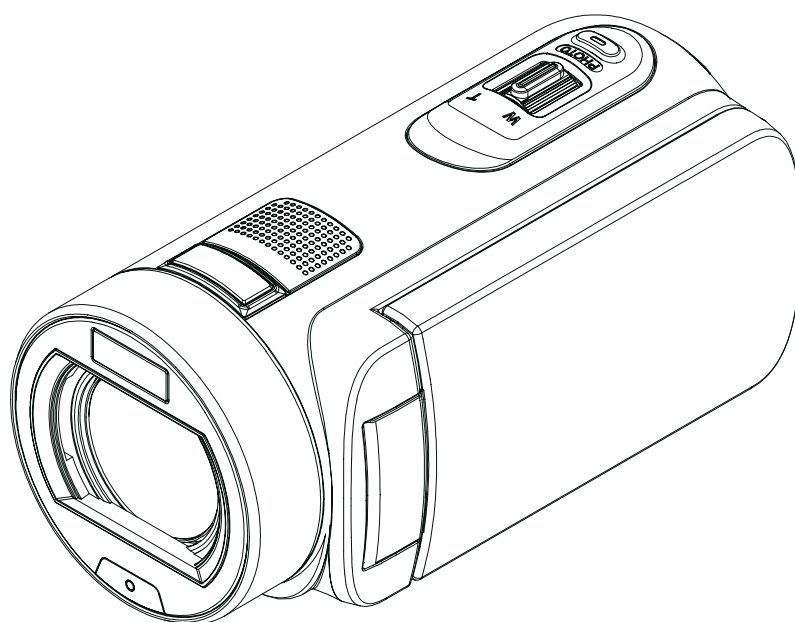

用户手册

在使用数码摄像机之前请阅读以下内容

安全说明

- 请勿扔放、穿刺或拆解数码摄像机。
- 请谨慎操作数码摄像机，否则可能损坏内部元件。
- 请勿将数码摄像机暴露在高温环境中，避免接触水。
- 操作时间较长时，数码摄像机可能会变热。
- 在使用数码摄像机之前测试正确操作。
- 只使用厂商提供的附件。
- 只使用与该数码摄像机相符的电池。
- 如果长时间不使用，请将电池取出。

产品信息

- 数码摄像机的设计和规格如有变更，恕不另行通知，包括原始产品规格、软件和本用户手册。
- 本用户手册是数码摄像机的一般参考指南。
- 本手册中的插图可能与数码摄像机的实际设计和屏幕上看到的不同。

目录

在使用数码摄像机之前请阅读以下内容	2
第1节 了解本数码摄像机.....	4
第2节 入门.....	7
第3节 享受录制模式.....	9
第4节 享受播放模式.....	20
第5节 设置你的数码摄像机	25
第6节 在TV上观看照片和录像.....	29
第7节 在PC上查看录像和照片.....	30
第8节 将文件上传到Internet.....	31
第9节 规格与系统要求.....	34
第10节 故障排除.....	36

第1节 了解本数码摄像机

产品概述

本数码摄像机拥有500万像素传感器，可以拍摄H.264格式的电影。通过利用H.264技术，在有限内存内可拍摄更多的视频图像。达到1600万像素的高质量图像也可以顺畅输出。利用彩色LCD监视器，用户可以合成图像并轻松对其进行检查。

本数码摄像机3英寸(16:9)液晶触摸屏，是操作本机的理想平台。选项选单触手可及，只要触摸面板，即可直接快速地选择选项。

本数码摄像机还拥有1920x1080高清分辨率电影录制功能。也可通过HDMI线将本机连接到HDTV，并在HDTV的宽屏幕上轻松播放录制的高清晰度视频。

此外，本数码摄像机还具备一项高级上传特点：利用独家内置的“Internet Direct”应用，你可以轻松地将本数码摄像机拍摄到的视频上传至互联网。

本数码摄像机可自动调节ISO感光度和彩色平衡，或者用户可手动更改这些设置，并具有120x数字变焦提升了摄像与拍照时的用户控制。

各种拍摄效果可选，如定时拍摄、慢镜头，可让拍摄过程更加有趣。

本数码摄像机中有内存，不用存储卡就可以拍摄相片和影片。存储卡插槽可以扩充存储容量。



注意

- 内置存储器的部分空间用于储存固件代码和软件。
- 安装捆绑的软件应用程序ArcSoft MediaImpression可在PC上正常查看视频。

标准附件

打开本数码摄像机包装，可以看到下列附件：

- 数码摄像机
- USB线
- 视频输出线
- HDMI线
- 电源适配器
- 可充电锂离子电子电池
- 快速入门
- 驱动光盘（软件、用户手册）
- 摄像机包
- 透镜盖组（透镜盖和带）

正视图

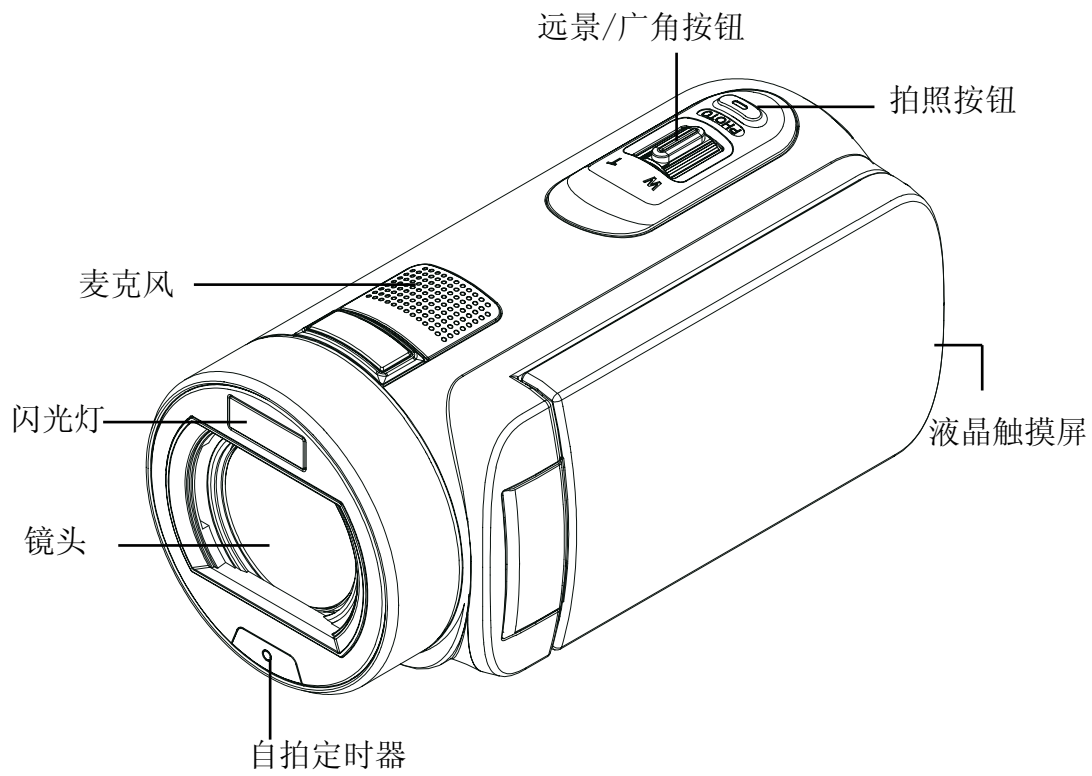

后视图

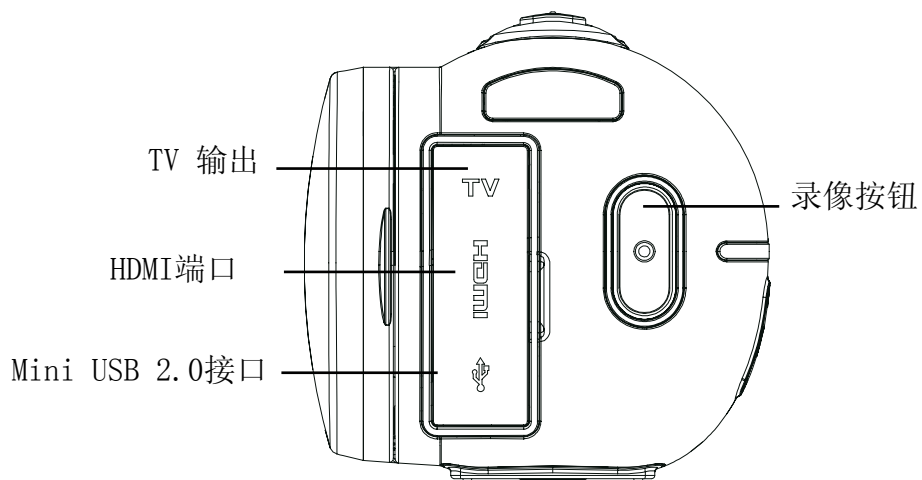

侧视图

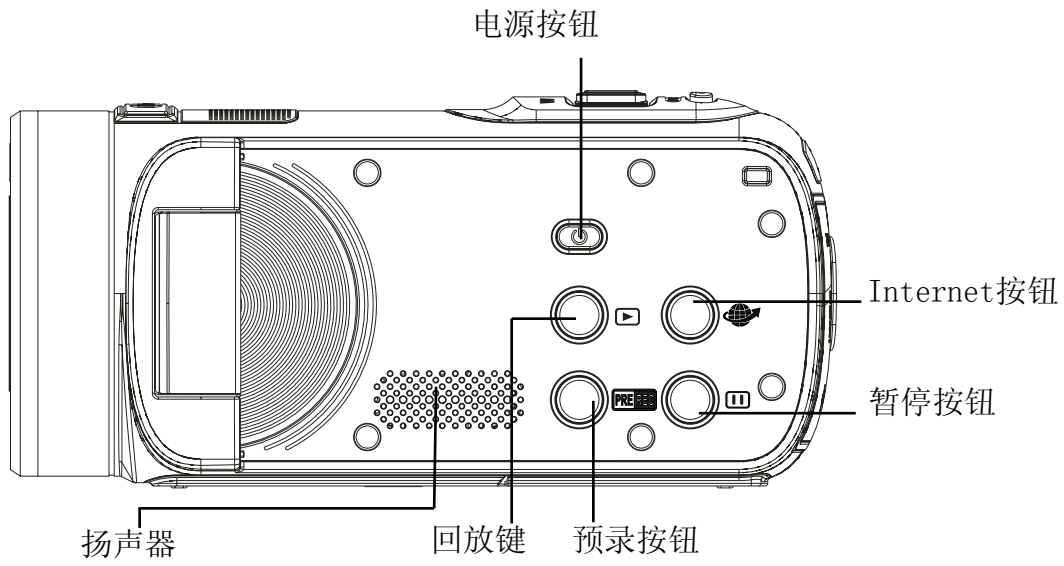

底部视图

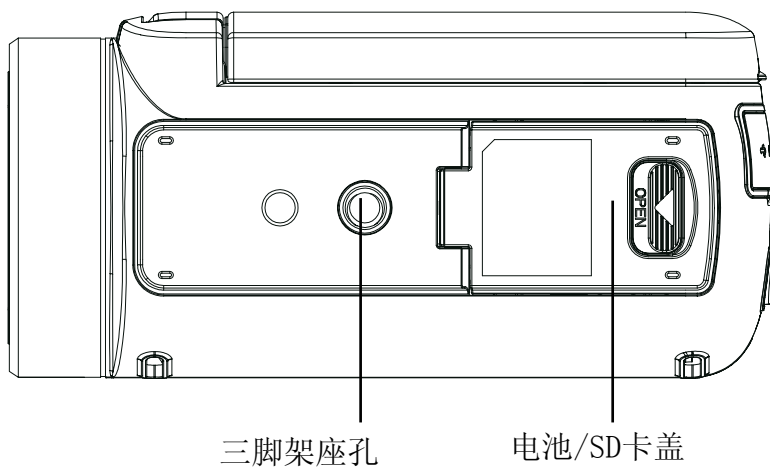

安装电池

使用本数码摄像机前，用户需装上随附的可充电锂电池。

1. 请依照电池槽之(+) (-) 正负极性位置放入电池。
2. 关紧电池盖。

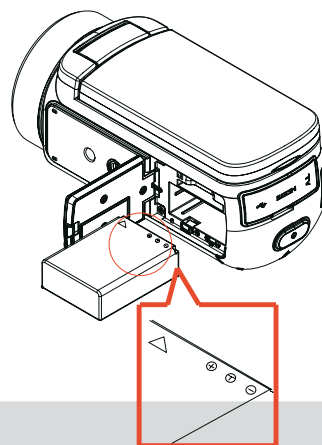

插入和取出SD存储卡（选配）

本数码摄像机带有内存，可以存储相片、影片。您可以使用选配SD记忆卡扩展存储容量。

1. 插入存储卡，直到锁定到位。请参考图表。
2. 要取出安装好的SD存储卡，向内按存储卡，就可以释放存储卡。
3. 当卡突出来时，从插槽中轻轻地滑动存储卡。
4. 推荐的存储容量：1GB以上。



注意

- 安装了存储卡时，影片和相片保存在卡上，而不是内存上。
- 保护SD存储卡上的数据：SD存储卡锁定时只能进行读取。SD卡锁定时，不能拍照或摄像。摄制前，确保写保护开关位于可写入位置。

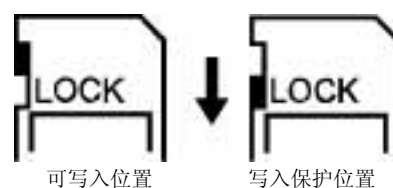
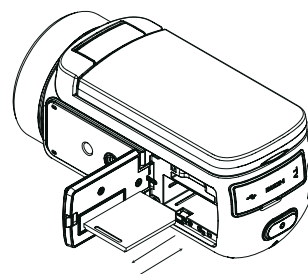

开启本数码摄像机并开始使用

- 要开启本数码摄像机：
 1. 翻出LCD面板；本数码摄像机将自动开启。
 2. 或者按住电源按钮持续一秒也可以开启数码摄像机。
- 要拍摄录像：按【录像】按钮开始拍摄，再按一次停止拍摄。
- 要暂停拍摄：按【暂停】按钮暂停拍摄，再按一次继续拍摄。
- 要在录制视频过程中拍摄照片：录制视频时，按【拍照】按钮捕捉图像。双录图标()将出现在LCD屏幕上。
- 要拍摄照片：稍微按下【拍照】按钮直到聚焦框由白色变为绿色。然后将按钮按到底拍摄照片。

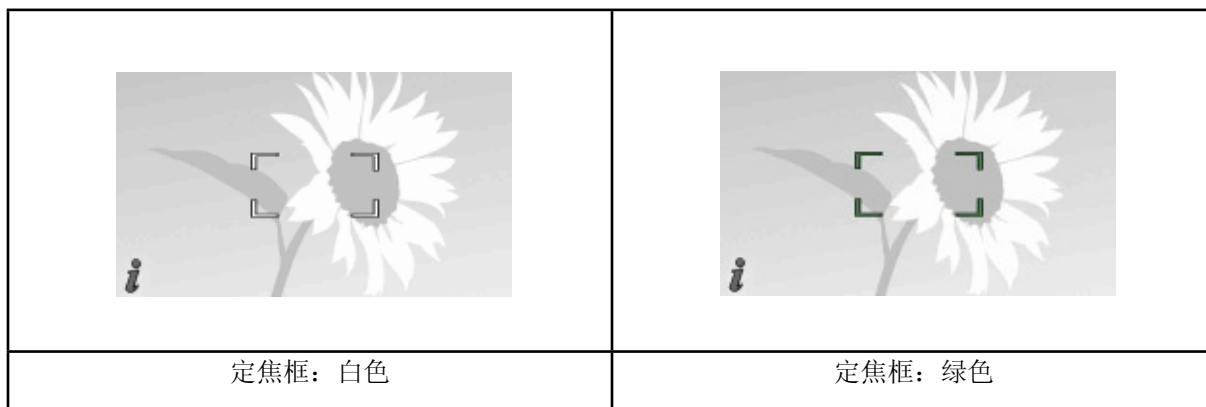







- 要查看储存的录像和照片：按【回放】按钮或轻触屏幕上的  切换至回放模式。

关闭本数码摄像机

- 要关闭本数码摄像机，请按住【电源按钮】持续一秒，或将面板放回原来的位置。

第3节 享受录制模式

按钮功能

	<p>录像按钮：</p> <ol style="list-style-type: none">1. 按该按钮拍摄录像。2. 再按一次停止拍摄。
	<p>拍照按钮：</p> <ol style="list-style-type: none">1. 按该按钮拍摄照片。2. 拍摄录像时，按该按钮捕捉图像。
	<p>远景按钮：</p> <ol style="list-style-type: none">1. 放大。 <p>广角按钮：</p> <ol style="list-style-type: none">1. 缩小。
	<p>电源按钮：</p> <ol style="list-style-type: none">1. 按住一秒开启或关闭本数码摄像机。
	<p>回放键：</p> <ol style="list-style-type: none">1. 切换「录制模式」和「播放模式」。2. 要快速回放，在录像后按键。
	<p>预录按钮：</p> <p>在拍摄模式下，按该按钮启动预录功能，并且在按下录像按钮之前会录制3秒钟的录像。</p>
	<p>暂停按钮：</p> <ol style="list-style-type: none">1. 按该按钮暂停拍摄。2. 再按一次继续拍摄。

LCD显示器信息

录制影片和相片时，图中所示的指示器会显示在LCD上：

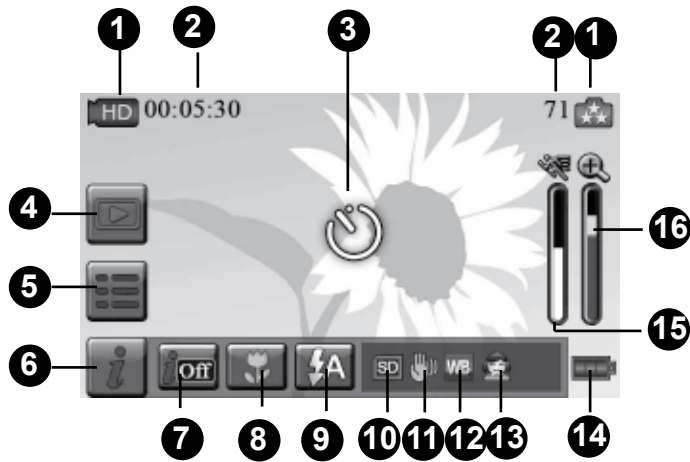

(1)	视频分辨率	
		Full HD (1080p 30 fps)
		HD (720p 60 fps)
		HD (720p 30 fps)
		VGA (30 fps)
		慢镜头（以320x240（QVGA）分辨率拍摄录像）
	照片分辨率	
	16MP	
	5MP	
	3MP	
(2)	00:05:30	以当前分辨率还可以拍摄录像的时间
	71	当前分辨率下，还可拍摄的照片张数
(3)		自拍定时器模式
		摄录拍照同步
(4)		回放模式开
(5)		菜单开
(6)		信息栏开





(7)		信息关
(8)		自动对焦开
		微距对焦开
(9)		自动闪光（仅拍摄照片）
		减少红眼（仅拍摄照片）
		数字光开
		闪光灯关
(10)		插了SD存储卡
(11)		防震
		预录制模式
		定时拍摄
(12)		白平衡
(13)	情境	
		柔肤
		夜景模式
		背光
		黑白
		经典
		负片
(14)		电池:最大功率
		电池:中等功率
		电池:低功率
		电池:功率耗尽
		直流模式
(15)		动态侦测
(16)		变焦仪: 1X~2700X（23X光学变焦，120X数码变焦）







注意

- 防震、定时拍摄、慢速拍摄和慢动作无法同时使用。

录像拍摄

- 按【录像】按钮开始拍摄。当拍摄录像时，会有时间显示器出现在LCD屏幕上( 00:00:25)。再次按该按钮停止拍摄。
- 要暂停拍摄：按【暂停】按钮暂停拍摄( 00:00:36)。再次按该按钮继续拍摄。
- 双录：按【拍照】按钮捕捉图像。双录图标()出现在LCD屏幕上。
- 按【回放】按钮或轻触屏幕上的  查看拍摄的录像。
- 有4种影片分辨率：



影片质量	
 FHD	Full HD (1080p 30 fps)
 HD+	HD (720p 60 fps)
 HD	HD (720p 30 fps)
 VGA	VGA (30 fps)



注意

- 录像时抓拍图像的清晰度与录像本身相同。
- 录像时抓拍图像，不可用闪光灯。

使用预录制功能

- 预录功能确保您不会错过任何关键的拍摄机会。在按下【录像】按钮之前会录制3秒钟的录像。
- 如何使用预录制功能：
 1. 在【录制】模式下按下预录制键 。预录制图标()将出现在液晶显示器屏幕上。
 2. 将数码摄像机对准拍摄物体并放置平稳。
 3. 按【录像】按钮开始拍摄。(在按下【录像】按钮之前，摄像机拍摄3秒钟。)再次按【录像】按钮可停止拍摄。
- 再用此功能的话，需要重新设置。





注意

- 在激活预录制功能的情况下，不可以使用定时拍摄功能。

照片捕捉

- 稍微按下【拍照】按钮直到聚焦框由白色变为绿色，然后将按钮按到底拍摄照片。
- 按【回放】按钮或轻触屏幕上的  查看照片。
- 有3种照片分辨率：

照片质量	
	1600 万像素
	500 万像素
	300 万像素

使用变焦功能

- 录像或拍照时，可使用变焦放大影像。
 1. 要放大 / 缩小，请按下远景 / 广角按钮。
 2. 可设置1x~2700x变焦（23x光学变焦、120x数字变焦）

拍摄特写照片或录像





- 轻触屏幕上的按钮根据物体距离选择焦距。
 1. 轻触选择微距 ()。
 2. 按【录像】按钮开始拍摄或按【拍照】按钮开始拍照。



注意

不拍摄特写照片时请切换回自动 () 模式。

使用闪光灯或数字补光功能

- 本数码摄像机具有3种闪光灯设置和有一个设置，可增加黑暗处/阴影处物体的亮度。使用左键改变设置。
 1. 自动闪光 ()：闪光灯根据灯光条件自动闪光。一般拍摄应使用本模式。(只适用拍照)
 2. 消除红眼 ()：预闪可消减红眼效果。(只适用拍照)
 3. 数字补光 ()：增加背光与高对比度的动态距离，以使物体更加明亮清晰。
 4. 闪光灯关 ()：闪光灯在任何环境下都不闪烁。在禁止使用闪光灯拍摄的地方或拍摄目标太远(超过闪光灯的范围)时应使用本模式。(只适用拍照)



注意

当电池功率较低时 ()，闪光灯自动禁用。

在屏幕上显示信息

- 轻触屏幕上的按钮可显示或隐藏LCD屏幕上的指示灯。





操作	显示屏幕
1. 轻触屏幕上的  ，信息栏将会显示在屏幕上。	 The image shows a camera's LCD screen with a sunflower background. At the top, it displays 'HD 00:05:30' on the left and '71' with a battery icon on the right. A semi-transparent information bar is visible at the bottom, containing icons for 'Off', a camera icon, 'A', 'SD', 'WB', and a battery icon. A small 'i' icon is located in the bottom-left corner of the screen.
2. 轻触  隐藏所有指示信息。	 The image shows the same camera LCD screen as in the first row, but the information bar is hidden. The 'i' icon in the bottom-left corner is now larger and more prominent.
3. 轻触  显示所有指示信息。	 The image shows the camera LCD screen with the information bar displayed again, identical to the first row. The 'i' icon in the bottom-left corner is smaller than in the second row.

拍摄模式选项



录像	照片	效果	设置*
			
<ul style="list-style-type: none"> • 分辨率 • 防震 • 动态侦测 • 慢镜头 • 定时拍摄 	<ul style="list-style-type: none"> • 分辨率 • ISO • 自拍 	<ul style="list-style-type: none"> • 情境 • 设置 	<ul style="list-style-type: none"> • 声音 • 电视系统 • 语言 • 时间设置 • 日期打印 • 格式化 • 标准设置

* 请参考第5节获取关于【设置】的详细信息。

拍摄模式操作

操作	显示屏幕
<p>1. 在拍摄模式下，轻触屏幕上的 ，菜单将会显示在屏幕上。</p>	
<p>2. 用手指轻触屏幕上的选项图标，包括录像、照片、效果和设置。</p> <p>3. 选项子菜单将会出现在屏幕上。</p> <p>4. 轻触选择要调整的选项。</p> <p>5. 或点击退出图标 () 不进行修改而退出。</p>	

录像

操作	显示屏幕
<ol style="list-style-type: none"> 1. 在拍摄模式下轻触屏幕上的 。菜单将会显示在屏幕上。 2. 轻触屏幕上的【录像】按钮，录像子菜单将会出现在屏幕上。 3. 录像子菜单包括5个选项--分辨率、防震、动态侦测、慢动作和慢速拍摄--用于调整数码摄像机设置。 	

录像分辨率

有4种影片分辨率。

- FHD (1080 p30):录像分辨率为 1920x1080p 30 fps。
- HD+ (720 p60):录像分辨率为 1280x720p 60 fps。
- HD (720 p30):录像分辨率为 1280x720p 30 fps。
- VGA: 录像分辨率为 640x480p 30 fps。

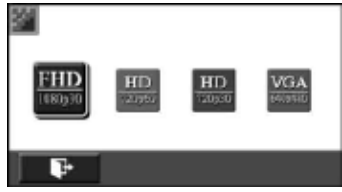
操作	显示屏幕
<ol style="list-style-type: none"> 1. 在录像菜单下，轻触屏幕上的【分辨率】图标。 2. 轻触选择需要的选项。 3. 轻触退出图标退出菜单。 	

防震（防止抖动）

选择减少震动的效果模式，以便拍摄出稳定的图像。

操作	显示屏幕
<ol style="list-style-type: none"> 1. 在录像菜单下，轻触屏幕上的【防震】图标。 2. 轻触选择【开】或【关】。 3. 轻触退出图标退出菜单。 	

动态侦测

本数码摄像机侦测到运动时，自动录像。

操作	显示屏幕
<ol style="list-style-type: none"> 1. 在效果子菜单，触摸[动态侦测]，进入选项画面。 2. 轻触选择【开】或【关】。 3. 轻触退出图标退出菜单。 4. 本数码摄像机若侦测到运动，将自动开始摄像；若没有侦测到运动，将停止摄像。 	

慢镜头

以慢镜头的效果记录影片。当录像播放，播放时间会较实际的录像时间长。

操作	显示屏幕
<ol style="list-style-type: none">1. 在录像菜单下，轻触屏幕上的【慢镜头】图标。2. 轻触选择【开】或【关】。3. 轻触退出图标退出菜单。	

定时拍摄

记录可以以特定的间隔成像。你可以将其作为一个电影文件进行设定和播放。

- 关：禁用定时拍摄。
- 1秒：每秒拍摄一帧。
- 3秒：每3秒拍摄一帧。
- 5秒：每5秒拍摄一帧。

操作	显示屏幕
<ol style="list-style-type: none">1. 在录像菜单下，轻触屏幕上的【定时拍摄】图标。2. 轻触选择需要的选项。3. 轻触退出图标退出菜单。	



注意

- 在激活定时拍摄功能的情况的下不能使用防震功能。

照片

操作	显示屏幕
<ol style="list-style-type: none">1. 在拍摄模式下，轻触屏幕上的 。菜单将会出现在屏幕上。2. 轻触屏幕上的【照片】图标，照片子菜单将会出现在屏幕上。3. 照片子菜单包含3个选项——分辨率、ISO和自拍计时器——用于调整数码相机设置。	

照片分辨率

可提供3种分辨率设置。

- 16MP:以4608 x 3456/16MP质量拍摄照片。
- 5MP:以2592 x 1944/5MP质量拍摄照片。
- 3MP:以2048 x 1536/3MP质量拍摄照片。

操作	显示屏幕
<ol style="list-style-type: none">1. 在照片菜单下，轻触屏幕上的【分辨率】图标。2. 轻触选择需要的选项。3. 轻触退出图标退出菜单。	

ISO

本数码摄像机可自动调节照片的ISO感光度。有2种手动ISO感光度设置(800/1600)。数字越大，设置的ISO敏感度越高。选择一个较小的数字以拍摄更清晰的图像。选择一个较大的数字以便在黑暗中拍摄图像或拍摄高速移动的物体。

操作	显示屏幕
<ol style="list-style-type: none">1. 在照片菜单下，轻触屏幕上的【ISO】图标。2. 轻触选择需要的选项。3. 轻触退出图标退出菜单。	



注意



当ISO数字变大时，图像可能变得含噪。

自拍

自拍定时器可以十秒延迟来拍照。数码摄像机前侧闪光灯下方的自拍定时器LED也会闪烁。闪烁的速度在正要拍照之前增加。

操作	显示屏幕
<ol style="list-style-type: none">1. 在照片菜单下，轻触屏幕上的【自拍】图标。2. 轻触选择【开】或【关】。3. 轻触退出图标退出菜单。	

效果

操作	显示屏幕
<ol style="list-style-type: none"> 1. 在拍摄模式下，轻触屏幕上的 。菜单将会显示在屏幕上。 2. 轻触屏幕上的【效果】图标，效果子菜单将会出现在屏幕上。 3. 效果子菜单包含两个选项—场景和白平衡—用于调整数码相机设置。 	

情境

你可以根据背景情况来选择模式。

- 自动:对影像无特殊效果的拍摄。
- 柔肤:让肤色看起来更自然效果的拍摄。
- 夜景:在拍摄夜景或照明不足的情况下，使用「夜间模式」。
- 背光:您可以在灯位于物体后面时进行拍照。
- 黑白:将图像转换成黑白形式。
- 经典:将棕褐色外观施加于影像。
- 负片:将影像转换为普通相片的负片。

操作	显示屏幕
<ol style="list-style-type: none"> 1. 在效果菜单下，轻触屏幕上的【情境】图标。 2. 轻触选择需要的选项。 3. 轻触退出图标退出菜单。 	

注意

夜景模式中，为避免照片模糊，请将本数码相机放在平稳的表面上，或使用三脚架。

白平衡

本数码相机可自动调节相片的色彩平衡。有三种手动白平衡设置。





- 自动:本数码相机可自动调节白平衡。
- 日光:室外。
- 荧光:荧光灯条件下。
- 钨灯:钨丝灯条件下使用。

操作	显示屏幕
<ol style="list-style-type: none"> 1. 在效果菜单下，轻触屏幕上的【白平衡】图标。 2. 轻触选择需要的选项。 3. 轻触退出图标退出菜单。 	

第4节 享受播放模式

按钮功能

在回放模式，按键具有下列功能：







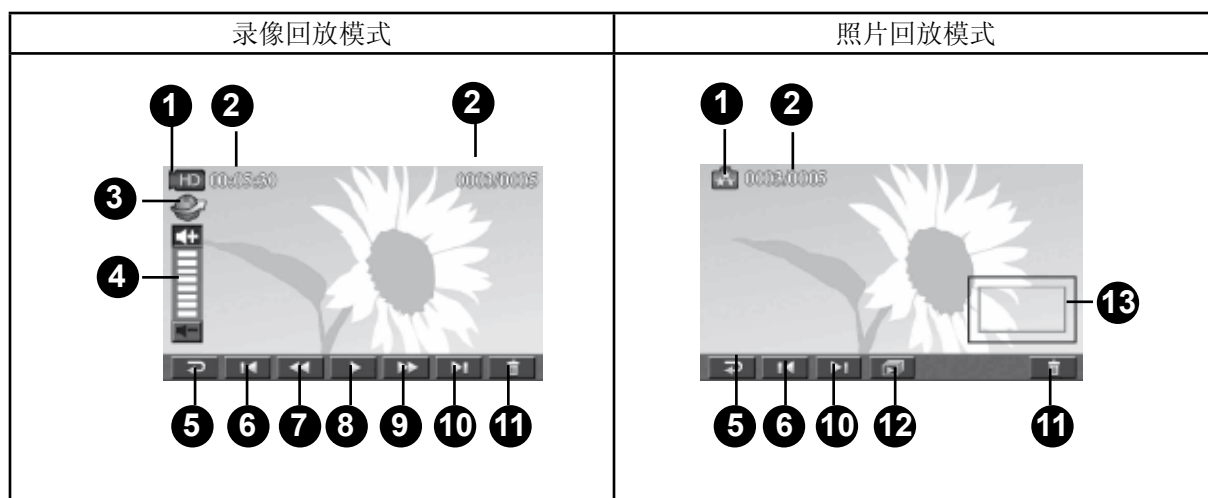

	<p>录像按钮：</p> <ol style="list-style-type: none">1. 在录像回放模式下，按该按钮播放拍摄的录像。
	<p>远景按钮：</p> <ol style="list-style-type: none">1. 放大。 <p>广角按钮</p> <ol style="list-style-type: none">1. 缩小。
	<p>回放键：</p> <ol style="list-style-type: none">1. 切换「录制模式」和「播放模式」。2. 要快速回放，在录像后按键。
	<p>Internet按钮：</p> <p>在回放模式下，按该按钮选择上传到Internet的文件。</p>
	<p>暂停按钮：</p> <ol style="list-style-type: none">1. 在录像回放模式下，按该按钮暂停拍摄的录像。

LCD显示器信息

播放模式中，LCD屏幕上的指示器：



(1)	录像分辨率	
		Full HD (1080p 30 fps)
		HD (720p 60 fps)
		HD (720p 30 fps)
		VGA (30 fps)
		慢镜头 (320x240(QVGA))
	照片分辨率	
		16MP
	5MP	
	3MP	
	摄录拍照同步(录像时抓拍图像的清晰度与录像本身相同)	
(2)	00:05:30	录像播放计时器
	0003/0005	当前照片/录像数/总数
(3)		选择当前文件上传到Internet。
(4)		音量
(5)		返回
(6)		上一录像/照片
(7)		录像快退









(8)		录像播放
		录像暂停
		录像停止
(9)		录像快进
(10)		下一录像/照片
(11)		删除
(12)		幻灯片
		停止幻灯片
(13)		放大指示器

播放模式操作

“播放模式”用于在内建内存或可选的记忆卡上观看和管理录像和相片。

操作	显示屏幕
1. 按【回放】按钮或轻触屏幕上的  切换至回放模式。	
2. 轻触选择具体选项。 3. 轻触()返回拍摄模式。	

录像播放





操作	显示屏幕
<ol style="list-style-type: none"> 1. 在录像回放模式下，轻触  播放或暂停录像。 2. 向右搜索或轻触  返回上一录像；向左搜索或轻触  进入下一录像。 3. 播放录像时，点击  /  快退或快进。 4. 轻触  增大音量；轻触  降低音量。 5. 按Internet按钮选择将当前文件上传到Internet。 6. 点击()退出。 	



注意

当液晶显示器处于极短暂的闲置态时，播放条功能将自动消失。

删除录像







操作	显示屏幕
<ol style="list-style-type: none"> 1. 触摸  ，以切换至删除屏幕选项。 	
<ol style="list-style-type: none"> 2. 触摸[是]，删除当前录像；触摸[否]，取消操作并退出。触摸[全部]，删除全部录像。 3. 在所有录像被删除之前，将会出现一个确认屏幕；触摸[是]执行操作，[否]取消这次操作。 	 



注意

- 如果装了存储卡，只能删除卡上存储的影片。
- 不能删除写保护存储卡的影片。

照片播放

操作	显示屏幕
<ol style="list-style-type: none"> 1. 在照片回放模式下，向右搜索或点击  返回上一照片；向左搜索或轻触  进入下一照片。 2. 选定照片后，点击屏幕并向上移动即可进入放大模式。（放大指示器出现在屏幕上） 3. 在放大模式，移至顶部放大或移至底部缩小。 4. 如要导航放大的照片，按住屏幕并移动。（内部放大指示器将变成红色） 5. 向下搜索至底部退出放大模式。 6. 轻触  /  开始或停止幻灯片。 7. 点击()退出。 	



注意

当液晶显示器处于极短暂的闲置态时，幻灯片播放条功能将自动消失。

删除照片

操作	显示屏幕
<ol style="list-style-type: none"> 1. 触摸  ，以切换至删除屏幕选项。 	
<ol style="list-style-type: none"> 2. 触摸[是]，删除当前照片；触摸[否]，取消操作并退出。触摸[全部]，删除全部照片。 3. 删除所有照片之前，会出现确认画面； 触摸[是]执行操作，[否]取消这次操作。 	



注意

- 如果装了存储卡，只能删除卡上存储的照片。
- 不能删除写保护存储卡的照片。

第5节 设置你的数码摄像机

设置选单

操作	显示屏幕
<ol style="list-style-type: none"> 1. 在拍摄模式下，轻触屏幕上的 ，菜单将会显示在屏幕上。 2. 轻触屏幕上的【设置】图标，设置子菜单将会出现在屏幕上。 3. 设置子菜单包含7个选项，用于配置数码摄像机，分别是声音（操作声音）、电视、语言、时间设置、日期打印、格式和标准设置。 	

声音

启用或禁用键区音调和操作声音。

操作	显示屏幕
<ol style="list-style-type: none"> 1. 在设置菜单下，轻触屏幕上的【声音】图标。 2. 轻触选择【开】或【关】。 3. 轻触退出图标退出菜单。 	

电视系统

确保选择适合当地的TV标准NTSC或PAL。电视系统设置不当会引起照片闪烁。

- NTSC(60Hz)标准：美国、加拿大、日本、韩国和台湾等。
- PAL(50Hz)标准：英国、欧洲、中国、澳大利亚、新加坡和香港等。

操作	显示屏幕
<ol style="list-style-type: none"> 1. 在设置菜单下，轻触屏幕上的【电视系统】图标。 2. 轻触选择【PAL】或【NTSC】。 3. 轻触退出图标退出。 	

语言

请使用此选项来选择所需用户界面的语言。

操作	显示屏幕
<ol style="list-style-type: none">1. 在设置菜单下，轻触屏幕上的【语言】图标。2. 轻触选择需要的选项。3. 轻触退出图标退出。	

时间设置

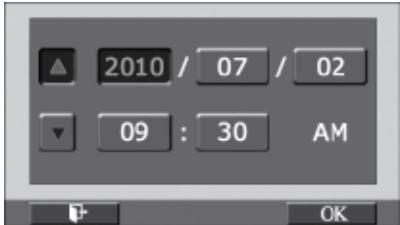
操作	显示屏幕
<ol style="list-style-type: none">1. 在设置菜单下，轻触屏幕上的【时间设置】图标进入时间设置。2. 轻触年、月、日、时、分进行设置。3. 轻触 ▲ / ▼ 调整数值。4. 轻触【OK】图标使设置生效。5. 轻触退出图标退出。	





日期打印

将日期和时间印在录像和照片上。

操作	显示屏幕
<ol style="list-style-type: none">1. 在设置菜单下，轻触屏幕上的【日期打印】图标。2. 轻触选择【开】或【关】。3. 轻触退出图标退出。	

格式化

- 是：格式化SD存储卡（当本数码摄像机内有SD存储卡时）或格式化内存（没插SD存储卡）。
- 否：不格式化SD存储卡（当本数码摄像机内有SD存储卡时）或不格式化内存（没插SD存储卡）。

操作	显示屏幕
1. 在设置菜单下，轻触屏幕上的【格式化】图标进入确认屏幕。	
2. 轻触【是  】图标执行操作或【否  】图标取消操作。	







注意

SD记忆卡格式化之后所有资料将会清掉. 在执行此功能之前请先确定资料是否已复制进电脑中。

标准设置

要恢复默认的出厂设置，请选择此选项。

操作	显示屏幕
1. 在设置菜单下，轻触屏幕上的【标准设置】图标进入确认屏幕。	
2. 轻触【是  】图标执行操作或【否  】图标取消操作。	

下表说明本数码摄像机的标准设置。

设置	默认出厂设置
分辨率	录像：FHD (1080p 30) 照片：5MP
防震	关
动态侦测	关
慢镜头	关
定时拍摄	关
自拍计时器	关
ISO	自动
场景	自动
白平衡	自动
闪光灯	关
声音	开
电视系统	取决于运货地区。
语言	取决于运货地区。
日期印刷	关
音量	6级

第6节 在TV上观看照片和录像

连接到高清晰度TV16:9（宽屏）

1. 将HDMI线一端连接到本数码摄像机的HDMI输出端口。
2. 将线另一端连接到电视机。
3. 请将TV录像输入源设置为“HDMI”选项。
4. 在HDTV上查看储存的录像和照片的步骤与在LCD显示器上完全相同。

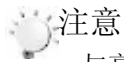
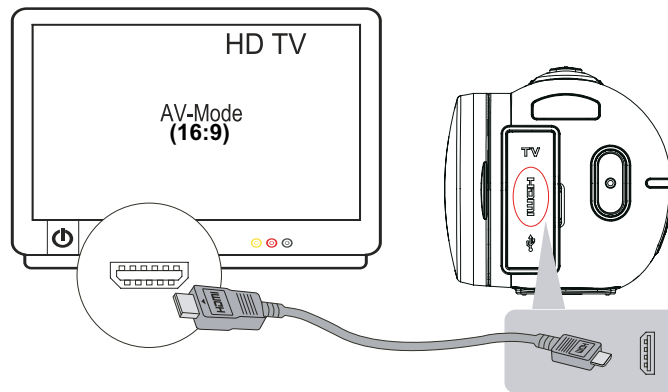

注意

与高清电视相连接时，数码摄像机无法拍摄录像或照片。

连接到非高清晰度4:3TV

1. 将视频输出线一端连接到本数码摄像机的AV输出端口。
2. 将线另一端连接到电视机。
3. 在电视上观看存储的录像和照片的步骤与在LCD显示器上完全相同。

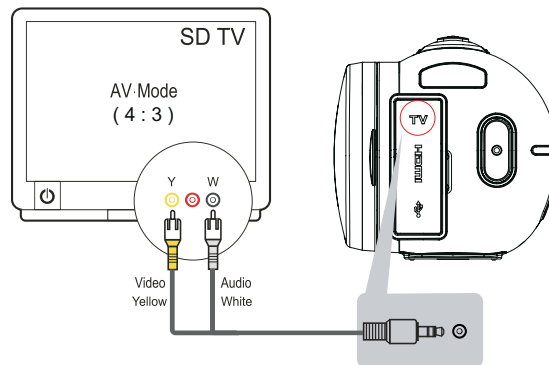

注意

与电视机连接时，数码摄像机无法拍摄录像或照片。

安装捆绑的软件

本数码摄像机随附的CD-ROM光盘包含2个软件。

- ArcSoft MediaImpression是一款界面友好的应用程序，可以帮助您管理媒体，将录像烧录成DVD，以及将文件轻松上传到网站。
- Adobe Reader是需要安装好的常用程序，用于阅读用户手册。很多计算机用户会发现他们已在计算机上安装了这个软件。

如下安装捆绑的软件：

1. 把光盘插入计算机光驱。出现自动运行画面。
2. 点击安装应用软件，按照屏幕上的指示来完成安装。



注意

- 完成安装之后，可在程序内找到捆绑软件的详细指导。点击标题栏的【Extras】并选择【帮助】打开指导手册。
- 安装捆绑软件应用程序ArcSoft MediaImpression之后可在PC上正常观看录像。

将照片或录像传输到计算机

你可将本数码摄像机中存储的照片或录像，传输至计算机，利用电子邮件发送给朋友，或上传至网站。

要实现此操作：

1. 利用附带的mini USB 2.0数据线，连接计算机与本数码摄像机。
2. 可在“我的电脑\可移动的磁盘\ DCIM\100MEDIA”中找到影像文件和照片文件。
3. 在上述目录下，可以读取、删除、移动、或复制任意影像/照片。

第8节 将文件上传到Internet

使用内置的Internet Direct应用程序，您可以轻松地将文件上传到Internet，帮助您在网站上与家人和朋友分享。

要将  标记的文件上传到Internet：

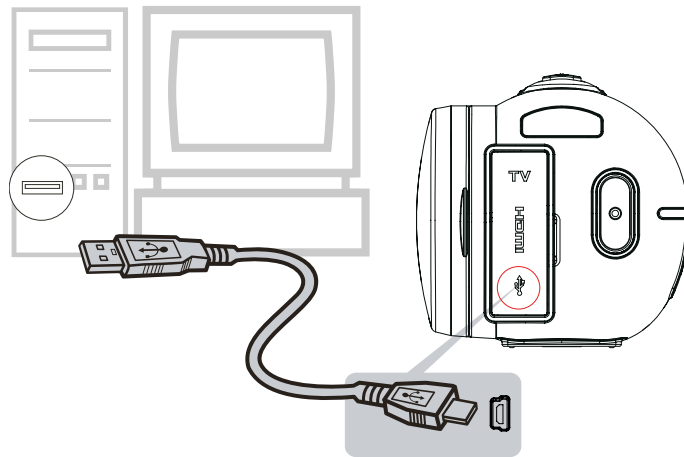

1. 在回放模式下，按【Internet】按钮  选择文件。
2. 使用配备的USB线将本数码相机与计算机连接。



3. 按本数码相机上的上传按钮  自动启动Internet Direct应用程序。（要在Internet Direct上查看拍摄的录像片段，必须先安装ArcSoft MediaImpression。）



4. 上传文件：

1. 再次按本数码相机上的上传按钮 。
2. 标有  的文件将被自动上传到网站。（在上传之前，您可能需要填写账户信息，或者可以点击  填写信息。）
3. 点击“取消”取消上传。

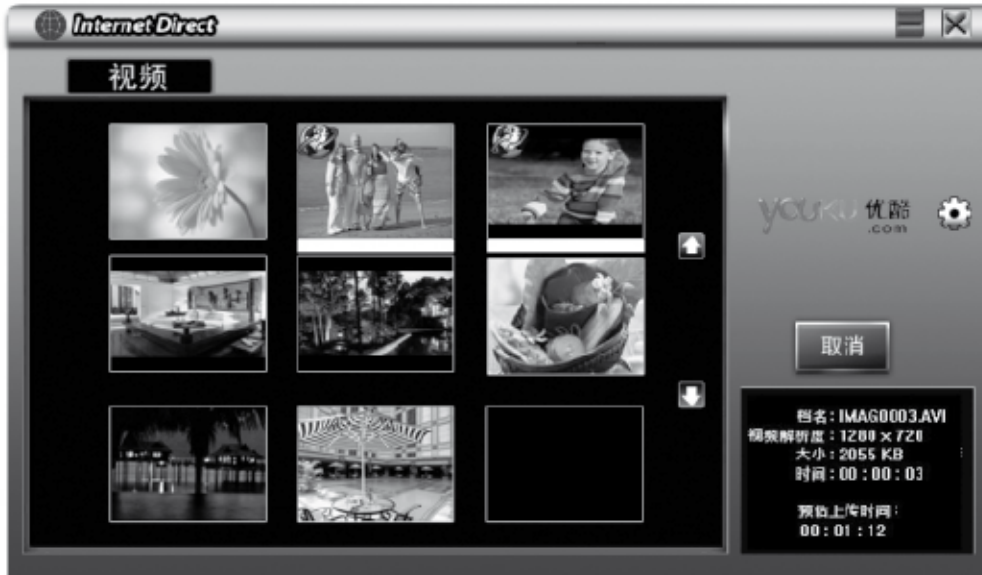



将手动选择的录像文件上传到互联网：

1. 按照上页第2、3步操作。
2. 在缩略图屏幕上，点击上/下图标更改页面。点击要上传的文件。
3. 点击“上传”开始上传。



要播放录像文件：

1. 在图标屏幕上双击录像片段。
2. 点击播放/暂停图标  可以播放/暂停。点击返回图标  可以返回图标预览屏幕。



要设置网站上的账号信息：

1. 点击  设置屏幕。
2. 在空白处填写账号信息，然后点击“确定”



(如果没有账号，请先在网站上注册。)

第9节 规格与系统要求

规格	
摄像传感器	500 万像素传感器
操作模式	影片拍摄、拍照
镜头	自动对焦镜头 (F3.5)
焦距范围	微距模式: 1cm~80cm 自动模式: 1 cm ~ 无限远
变焦	1X~2700X (23X光学变焦、120X数码变焦)
快门	电子快门
LCD显示器	3” 触摸LCD (16:9)
存储媒体	B内建128 MB记忆体, 部分软体。 支撑SD/SDHC/SDXC卡槽 (最大64GB)
照片分辨率	高 4608 x 3456 (16M 像素) 标准 2592x1944 (5M 像素) 低 2048x1536 (3M 像素)
影片分辨率	FHD (1080p 30) 1920X1080 (30fps) HD+ (720p 60) 1280X720 (60fps) HD (720p 30) 1280X720 (30fps) VGA 640X480 (30fps)
白平衡	自动/手动 (日光、荧光灯、钨丝灯)
ISO	自动/ 800/ 1600
自拍定时器	10秒延迟
闪光灯	闪光灯自动/消除红眼/数字补光/闪光灯关
文件格式	照片: JPG 录像: AVI
照片播放	单幅照片/幻灯片
PC interface	Mini USB 2.0 port
TV输出	NTSC / PAL可选, HDMI
电池	可充电锂离子电子电池
尺寸	126mm (长) x 57mm (高) x 60mm (宽)
重量	345g (不含电池)

系统要求

- Microsoft Windows XP/Vista/7
- Intel Pentium 4, 2.4 GHz 以上
- 512 MB RAM
- 1GB可用HDD空间
- CD-ROM
- 可用USB端口
- 16位彩色显示



注意

LCD屏幕使用极高精度技术制造，因此99.99%以上的像素可有效利用。但LCD屏幕上可能出现微小的黑和/或亮点（白色、红色、蓝色或绿色）。这些小点是制造过程的正常结果，并不影响录制。

故障排除

1. 如果拍摄时 LCD 图像不清晰，如何调节焦距？
可将本数码摄像机尝试切换至近拍模式或自动模式。
2. 闪光灯不起作用。
电池低电量。
本数码摄像机是在直流电源模式。
3. 当 LCD 显示“!”标记时，记忆卡上的文件不能顺利显示。
“!”意味着SD卡低速或含有错误的内容。解决此问题的办法是用本数码摄像机来格式化SD卡，而不是用个人电脑来格式化SD卡。（请阅读第5部分关于格式化的详细指示）。
或更换速度更快的SD/SDHC卡。
4. 为什么我的一些室内照片看起来模糊昏暗？
在昏暗/室内环境中，本机可延长照片的曝光时间。拍照时，请保持本机（同时保持被拍摄物体稳定）稳定几秒钟。
5. 如何充电？
请您必须使用所提供的AC充电器或USB数据线。本数码摄像机必须关闭；指示灯闪烁，表示正在充电。当指示灯长亮时，表示充电完成。然后，指示灯在3-5分钟之后自动熄灭（交流充电模式下）。
6. 将USB线连接到计算机之后……
 1. 磁盘【DV】显示数码摄像机的内部存储器。
 2. 【可移动磁盘】显示外部存储器。（数码摄像机的SD/SDHC卡内）
 3. 磁盘【DVAP】显示内置Internet Direct应用程序保存在该磁盘内。请勿格式化该磁盘或删除其中的应用程序；否则，Internet Direct应用程序将无法使用。