

# 问候语

---

## 感谢您购买OPPO产品！

此用户手册为您安全使用本机提供帮助，请在使用前仔细阅读此手册。

购买机器后，请勿忘记到OPPO官方网站[www.oppo.com](http://www.oppo.com)进行产品注册，以获得您作为VIP用户的权益。到OPPO官网进行产品注册成为VIP用户,您将享受到以下权益：

- 1、OPPO专业技术人员12小时在线服务，为您解决产品疑难问题。
- 2、优先享有OPPO线上、线下活动的参与权。
- 3、VIP邮件服务。OPPO将根据您提供的邮箱地址，给您提供关于新品、固件升级、活动信息的最新资讯。

本产品按照Q/OPPO 1001-2009企业标准组织生产。

# 注意事项

## 使用须知

- 请避开温度过高（40°C以上）、过低（-5°C以下）或过于潮湿的地方。
- 切勿严重撞击本机，切勿在本机上放置重物。
- 勿使异物进入本机内。
- 切勿接触苯、稀释剂等化学物品。
- 不应遭受水滴或者水溅。
- 请避开直射光线或发热器具。
- 请避开灰尘较多的场所。
- 切勿自行拆卸、修理、改装。

## 关于交通安全

- 不要在骑自行车、摩托车时使用耳机，这样不仅非常危险，而且可能违反交通法规。步行（尤其是过人行横道）时，如果耳机音量过大，将非常危险。

## 保护听力

- 医生指出，长时间使用较大音量收听会有损听力，出现耳鸣时，请减低音量或停止使用。

## 锂电池使用须知

- 如果电池更换不当会有爆炸危险，只能由OPPO指定的特约维修点用同样类型或等效类型的电池来更换。
- 为避免锂电池性能下降，请定期充电（每月至少一次）。
- 长时间不使用可能导致电量过低而无法开机，此时请先充电半小时再使用。
- 电池不应暴露在阳光、火焰或类似过热的环境中。
- 请尽量选择5°C以上、40°C以下的条件下充电，以免造成电池性能下降，待机时间减少。

## 处理废旧产品



内置的可充电电池包含可能污染环境的物质，丢弃设备前，请在官方废弃物回收点处理并取出电池，电池应当在官方废弃物回收点处理。

本说明书中的所有图片均为示意图，仅供参考，具体请以实物为准。

# 目 录

## 第一章 使用介绍

产品功能特点	3
产品按键、插孔图示	4
开机/关机	6
主菜单图示	7

## 第二章 基本操作

播放音乐	8
FM收音	10
系统设置	11
安装固件升级程序	13
使用固件升级程序	14
使用移动存储功能	15
安全断开USB连接	15
充电	16
复位	16

## 第三章 其他信息

故障排除	17
附加信息	19
产品规格	20



- **移动存储功能**

可以在Windows资源管理器中轻松地下载文件。

- **FM收音功能**

全自动搜台功能可以更轻松地收听FM节目。

- **USB 2.0传输 (高速)**

实现USB2.0高速数据传输。

- **支持固件升级功能**

支持固件升级功能，可以很方便地添加新功能到本机内置程序。

- **其他特点**

1. 渐变水晶外观设计
2. OPPO独有DBEE 2.0 新升级音效
3. 护耳模式
4. 快速删除文件
5. 支持APE、FLAC双无损格式播放
6. MP3、WAV文件格式播放
7. PAD双重洁音降噪设计
8. OLED显示
9. 人性化操作界面，中、英文菜单可选
10. 文件夹循环、随机、单曲重复、全部重复播放模式
11. 内置锂离子电池

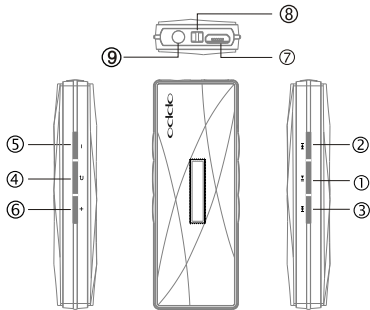

### ① (POWER) :



- 关机状态短按 → 开机
- 开机状态长按 → 关机
- 异常死机状态长按 → 复位
- 播放界面短按 → 暂停/播放切换
- 收音界面短按 → 静音
- 操作菜单时短按 → 进入选项或者确认设置

②  ③  :

- 播放界面短按 → 上曲/下曲
- 音乐模式播放界面长按 → 快退/快进
- 收音PRESET状态短按 → 选择频道
- 收音PRESET状态长按 → 自动搜台
- 操作菜单时短按 → 选择操作菜单

④  :

- 文件浏览界面时短按 → 返回上级目录
- 操作菜单时短按 → 退出菜单
- 音乐模式播放界面长按 → 动态切换音效模式

⑤  ⑥  : • 播放状态或收音状态时短/长按 → 调节音量  
在音乐暂停播放界面短按  → 删除文件

⑦ USB接口

⑧ 挂绳孔

⑨ 耳机插孔

## • 开机



短按▶||键开机,显示开机动画,进入主界面。

## • 关机



长按▶||键关机。

**注意:**

- 如在特定的时间内没有使用播放、收音等功能,MP3 PLAYER会自动关机。

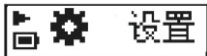

➤ 音乐

存放所有音乐文件。

➤ FM收音

选择“FM收音”进入收音机模式。

➤ 设置

选择“系统设置”可以设定系统选项。



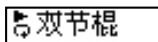
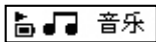

### ▶ 播放音乐

开机进入“音乐”界面短按 键进入音乐浏览界面,短按 / 键选择歌曲,短按 键播放音乐。

进入“音乐”界面选择“正在播放”,即从上次音乐停止处开始播放(如果原来没有播放过歌曲则不显示此选项)。FLAC、APE文件格式的歌曲将从头开始播放上次停止的音乐文件。

进入“音乐”界面选择“最近播放”,即进入最近播放列表,短按 键播放音乐。最近播放列表为最近播放的20首歌曲。(如果原来没有播放过歌曲则不显示此选项)

### ▶ 暂停音乐

播放时,短按 键切换到暂停播放状态,再次短按 键继续播放。

### ▶ 正跳和反跳/快进和快退

在播放中短按 / 键,可跳至上/下曲目,长按 / 键不放即可快退/快进。

▶ 调节音量

在音乐播放时短按或长按  /  键均可以调节音量(默认音量为10格)。

▶ 文件删除

在音乐播放暂停界面短按  键弹出是否删除文件选择界面,短按  /  键选择“是”,短按  键确认删除当前播放文件。

▶ 音效模式设置:

音乐播放模式下长按  键循环切换音效。

注:

- 系统将按照播放时间先后自动筛选20首歌曲添加到最近播放列表,播放最近播放的歌曲时,播放模式自动调整为“最近播放”列表内文件循环。
- 在电脑上删除或拷贝文件后将清空“最近播放”列表。



在主菜单中短按 / 键选择“FM收音”，短按 进入FM收音界面，此时插上耳机即可收听广播电台，短按 键退出收音界面到主菜单，但收音仍在进行。

► 调整频道

按 / 键切换预存的电台。

► 音量调节

短按或长按 / 键调节音量的大小，短按 键切换为静音状态。

► 自动搜索

长按 / 键系统重新搜索电台，搜到的所有电台系统将自动保存，最多可保存30个电台，关机后重新开机可收听预存的电台，不需要重新搜索。

# 系统设置

## 基本操作





### ▶ 播放模式

进入“播放模式”选择界面，短按  /  键选择想要的播放模式按  键确认并退出。

### ▶ 音效模式

进入“音效模式”选择界面，短按  /  键选择想要的音效模式按  键确认并退出。

### ▶ 频段设置

选择“频段设置”短按  键进入FM收音调谐范围选择，短按  /  键选择，短按  键确认。

普通电台的调谐范围是87.5MHZ-108.0MHZ

校园电台的调谐范围是76.0MHZ-87.5MHZ

### ▶ 护耳模式

短按  /  键选择护耳模式的开/关，按  键确定。在护耳模式打开状态下，限制最大输出音量为26格。

### ▶ 按键音

短按  /  键选择按键音开/关，按  键确定。



### ▶ 定时关机

短按  /  键选择定时关机时间，短按  键保存并退出，假设定时关机设置时间为15分钟，则15分钟后MP3将自动关机。











### ▶ 语言

设置菜单的语言类别，支持简体中文、英语。

### ▶ 屏保时间

短按  /  键选择屏保时间，短按  键保存并退出，假设屏保时间设置为15秒，且15秒内没有任何操作，MP3将自动进入屏保状态，节省电量。

### ▶ 系统

- 系统信息：短按  /  键可以查看本机固件版本、内存信息，短按  键可退回到上级菜单。
- 恢复到出厂设置：恢复到出厂时的状态（资料和歌曲文件不会被删除），选择“恢复到出厂”，短按  键弹出在线菜单，短按  /  键选择“是”，按  键确认退出即可恢复到出厂设定。
- 格式化：进入此菜单可格式化磁盘（删除本机内所有文件），选择“格式化”短按  键弹出在线菜单，短按  /  键选择“是”，短按  键确认即可完成格式化。

注意：

- 由于固件会占用一定的空间，显示的内存容量可能和实际容量有所差别。
- 格式化磁盘后系统将自动恢复到出厂设置

安装升级程序和安装驱动程序的步骤相似。在OPPO网站下载固件升级程序，并解压。请按照网站上的下载方式和安装说明正确安装升级程序。

安装好升级程序之后，就可以对本机进行格式化、程序升级等操作了。

## 固件升级



先打开本公司官方网站：[www.oppo.com](http://www.oppo.com)，下载最新版本，注意看下载方式和升级说明，按说明把最新版本固件放到升级程序根目录下。

升级固件之前一般不需要格式化。升级不会丢失资料，但为了安全起见，升级之前，请先把重要资料或音乐档案备份。

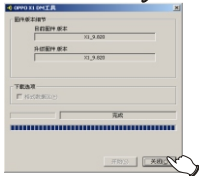
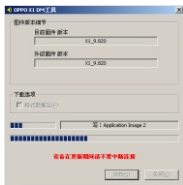
连接MP3 PLAYER和电脑，点击桌面上的升级程序快捷方式进入升级程序后再点击“开始”，等进度条完成后，固件升级完成。（见下页图示）



### 注意：

- 为确保固件升级成功，不可在升级过程中断电或拔除USB传输线。
- 固件升级之后，某些功能或界面可能和说明书有差别，请以实物为准。
- 如果无法正常升级，请在升级工具打开后，同时按住  键和  键连接电脑。

本播放机在Windows 2000/XP、VISTA操作系统下可作移动存储使用。

用USB传输线连接MP3 PLAYER和电脑，当电脑桌面右下角出现“”图标后，就可以正常使用MP3 PLAYER的移动存储功能了。

- 注意：**
- 为避免机器出现异常，建议在将MP3 PLAYER连接电脑前先关机，然后用USB传输线连接好MP3 PLAYER，再连接电脑。
  - 文件拷贝时请保留5M以上的剩余磁盘空间，磁盘满系统开机时会自动提示您删除文件。

使用结束后，用鼠标右键点击Windows桌面右下角的“”图标，按电脑提示操作，安全断开USB连接。

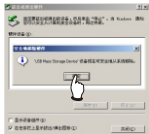



## ► 充电

本机采用锂离子电池供电。任何时候连接USB均会自动开机，用电脑充满电大约需要100分钟左右，充满之后自动停止充电。  
完成充电后拔出USB连接之前请先停止使用USB存储功能，直接拔出可能导致数据丢失或损坏机器。

注意：

电池电量过低时，可能不能连接USB，充电约2分钟后，整机会自动连接USB。

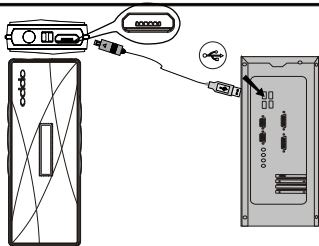

如果本机死机无法操作时，可对本机进行复位。

复位方法：

长按POWER键10秒钟左右，完成复位后重新开机就可正常使用。

### 我遗失了资料？

- 有些资料遗失是因为下载的过程中电源不稳定所致（建议用户将资料备份，对用户资料的损失，本公司概不负责）。
- 

### 明明还有空间，电脑却提示磁盘空间满，无法继续拷贝文件？

- 由于文件系统的限制，请确认拷入MP3 PLAYER 根目录的文件数是否过多，建议先将需要拷贝的非音乐文件在电脑上整体压缩成一个文件，把该压缩的文件拷入MP3 PLAYER或新建一个子文件夹。
- 

### 驱动程序/升级程序不工作？

- 请参照推荐PC配置。
  - 请在升级工具打开后，同时按住  键和  键连接电脑。
- 

### 为什么我的MP3 PLAYER操作功能反应慢？

- 播放机里保存大量的文件，经过反复的删除、拷贝操作，文件系统会产生很多碎片，导致播放机操作功能比较慢。在这种情况下，请先将需要保存的数据拷贝到电脑上，然后用电脑直接来格式化磁盘。

为何不同的歌曲有不同的音量？

- 因为录制的过程中音量电平调整参数不同，所以听起来音量不同。
- 

无法下载文件？

- 确认计算机中的驱动程序是否正常安装。
  - 确认计算机与播放机间是否正确连接。
  - 确认是否磁盘已满，在系统信息中查看剩余内存。
- 

MP3 PLAYER关机了？

- 如在特定的时间内没有使用播放、收音功能，MP3 PLAYER就会自动关机。
- 

为什么有些WMA 格式的歌曲下载到MP3 PLAYER中不能播放？

- 为了保护歌曲拥有者的权益，网页上的某些WMA歌曲带有DRM（许可证）版权保护，未经授权无法播放。

### ▶ 最长播放时间

- 在音量10、“正常”音效和屏保状态下播放128Kbps比特率、44.1KHz采样率的MP3音乐文件，该机最长播放时间约18小时。其他情况下播放时间有所变化。

### ▶ 序列号查看

开机后在主菜单音乐界面，长按  键6秒显示本机序列号。

### ▶ 随机附件

- 耳机
- 使用说明书
- 保用卡
- 吊绳
- USB连接线

### ▶ 电脑最低配置要求

- Windows2000/XP/VISTA
- 奔腾200MHz中央处理器或以上
- CD-ROM驱动器
- 40MB空余硬盘空间
- 32MB内存
- USB接口

# 产品规格

型号	X1
内存容量	2GB
锂电池	3.7V 140mAh
连续播放时间	最长连续播放时间约18小时
尺寸/重量	尺寸67.5mm×25mm×12.2mm 重约21g
音频信噪比	≥93dB (A计权)
耳机输出	6mW+6mW (32欧阻抗)
频率范围	20Hz~20kHz
FM调谐范围	76MHz~108MHz
工作温度	0℃~40℃
支持文件	MPEG 1/2 Layer 3 (8Kbps~320Kbps)、 WAV、APE、FLAC

## 环保使用说明



- 本产品所标环保使用期限是指在本说明书规定的使用条件下使用产品不发生有毒有害物质泄露的安全年限。
- 本产品所标环保使用期限不包括电池等需定期更换的易损耗配件。电池的环保使用期限为5年。

有毒有害物质或元素名称及含量表

部件名称	有毒有害物质或元素					
	铅(Pb)	汞(Hg)	镉(Cd)	六价铬(Cr <sup>6+</sup> )	多溴联苯(PBB)	多溴二苯醚(PBDE)
贴片电阻	×	○	○	○	○	○
贴片电容	×	○	○	○	○	○
贴片绕线电感	×	○	○	○	○	○
贴片二极管	×	○	○	○	○	○
贴片陶瓷谐振器	×	○	○	○	○	○
ESD元件	×	○	○	○	○	○
蜂鸣片	×	○	○	○	○	○

有毒有害物质或元素名称及含量表

部件名称	有毒有害物质或元素					
	铅(Pb)	汞(Hg)	镉(Cd)	六价铬 (Cr <sup>6+</sup> )	多溴联 苯(PBB)	多溴二苯 醚(PBDE)
电池	×	○	○	○	○	○
适配器	×	○	○	○	○	○
螺钉	○	○	○	×	○	○

○：表示该有毒有害物质在该部件所有均质材料中的含量均在SJ/T 11363--2006规定的限量要求以下。

×：表示该有毒有害物至少在该部件的某一均质材料中的含量超出SJ/T 11363--2006规定的限量要求。

注：本产品80%的部件采用无毒无害的环保材料制造，含有有毒有害物质或元素皆因目前技术和经济上限制而无法实现无毒无害物质或元素的替代。