

# HTC Flyer P512 使用指南

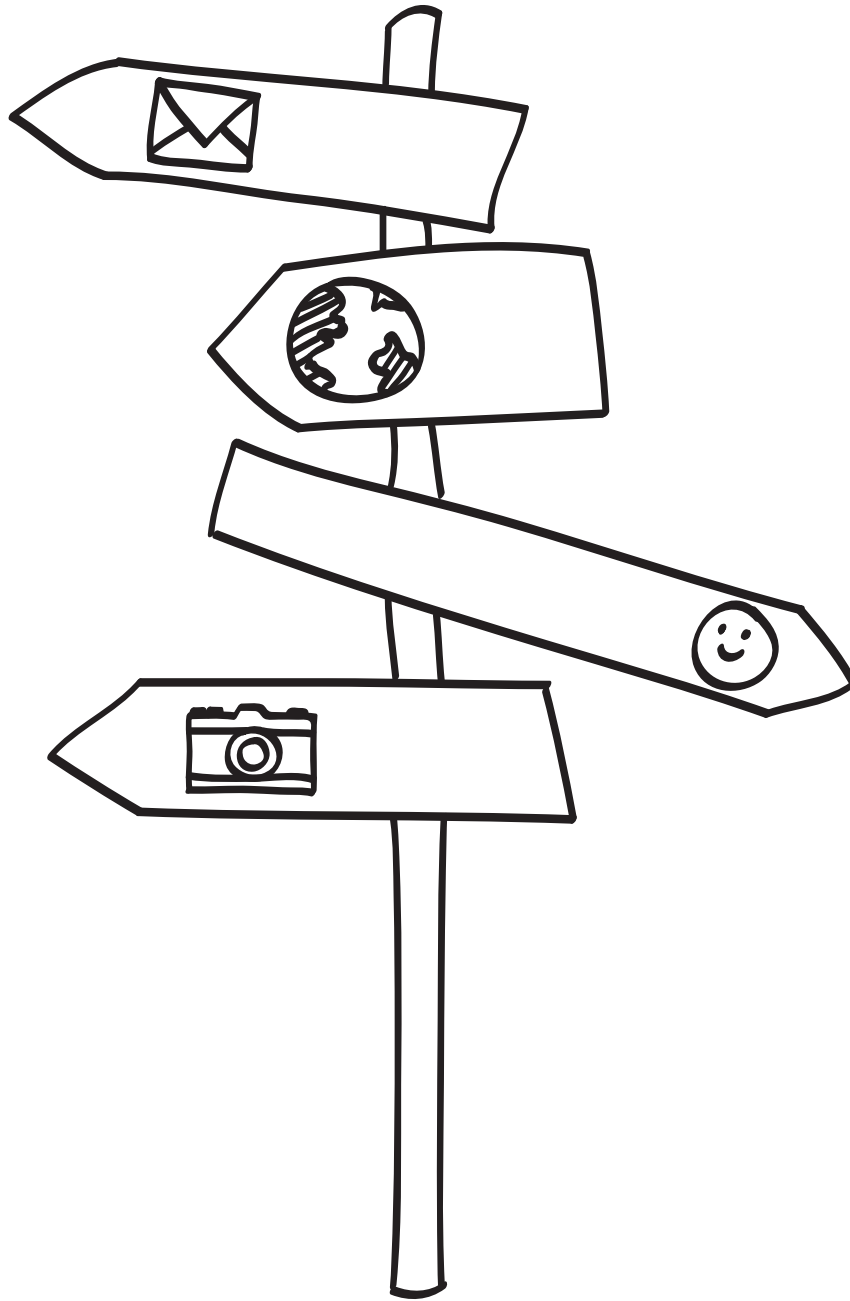

# 內容

## 開始使用

包裝盒內容	7
HTC Flyer	7
上蓋	9
記憶卡	10
電池	11
切換手機開關	11
手指觸控	12
初次設定 HTC Flyer	12
將連絡人匯入 HTC Flyer	12
主畫面	13

## 基本資訊

調整音量	15
睡眠模式	15
狀態和通知	16
通知面板	18
將 HTC Flyer 連接至電腦	20
在內部儲存空間或記憶卡上複製檔案	20
複製文字、查詢資訊及分享	21
列印	22

## 個人化

將 HTC Flyer 完全個人化	23
利用主題將 HTC Flyer 個人化	23
變更桌布	24
套用新面板	24
使用小工具將主畫面個人化	24
新增圖示和其他捷徑到主畫面	26
新增資料夾到主螢幕	26
重新排列或移除主螢幕上的小工具和圖示	27
自訂啟動列	27
重新排列主螢幕	28
使用音效集	28
重新排列或隱藏應用程式標籤	30
自訂鎖定螢幕	31

## 搜尋和網頁瀏覽器

搜尋 HTC Flyer 和網路	32
使用網頁瀏覽器	33
從網路下載	35
檢視我的最愛和先前造訪過的網頁	35

設定瀏覽器選項	36
---------	----

## 平板電腦的畫筆和娛樂應用程式

關於平板電腦畫筆	38
選擇畫筆的類型、顏色和筆劃	40
在整合畫筆功能的應用程式中加上醒目提示和畫圖	41
關於記事	42
寫下記事	43
檢視記事	45
切換為兒童模式	46
塗鴉模式	47

## Snapbooth 和相機

Snapbooth	48
相機	49

## 相片、影片和音樂

相片集	54
音樂	61
多媒體連線	64

## HTC 服務

HTC Watch	66
HTCSense.com	66

## 帳戶與同步

關於線上帳號	69
與 Google 帳號同步	69
新增社交網路帳號	70
管理線上帳號	70

## 社交網路

HTC Sense 版 Facebook	72
Facebook 應用程式	73
Facebook 應用程式和 HTC Sense 版 Facebook 之間有何不同？	74
HTC Sense 版 Twitter	74
使用 Friend Stream	75
在 Friend Stream 中使用 Tweet	77
在 Friend Stream 中使用 Plurk	78
使用 Google Talk 交談	79

## 電子郵件

Gmail	81
郵件	82

## 日曆

關於日曆	90
建立活動	90

變更日曆檢視	91
管理日曆活動	92
關閉或延遲活動提醒	93
顯示或隱藏日曆	94
變更日曆設定	94
關於日曆小工具	94

---

## 地圖和位置

---

位置設定	95
Locations	95
車用面板	102
Google 地圖	102

---

## 連絡人

---

從舊手機傳送連絡人	106
關於連絡人應用程式	106
您的連絡人清單	107
設定個人資料	107
新增新的連絡人	108
搜尋連絡人	108
從 Exchange ActiveSync 帳號匯入連絡人	108
合併連絡人資訊	109
將連絡人備份到記憶卡	110
連絡人資訊和對話	110
以 vCard 傳送連絡人資訊	111
連絡人群組	112
新增連絡人小工具	114

---

## Android Market 和其他應用程式

---

從 Android Market 尋找及安裝應用程式	115
使用時鐘	117
查看氣象	119
閱讀電子書	121
讀取新聞摘要	123
追蹤股票資訊	125
使用文件	126
檢視 PDF	126
觀賞 YouTube 上的影片	127
分享遊戲和應用程式	128

---

## HTC Sync

---

關於 HTC Sync	129
安裝 HTC Sync	129
設定 HTC Sync 以辨識 HTC Flyer	130
認識工作空間	130
設定同步	130
同步 HTC Flyer	132
從電腦將應用程式安裝到 HTC Flyer	133
將其他裝置與電腦同步	133
下載最新的 HTC Sync 升級	133

---

## 鍵盤

---

使用螢幕上的鍵盤	134
使用預測文字輸入字詞	135
語音輸入文字	136
描繪輸入文字	137
編輯文字	137
調整輸入設定	138

---

## 網際網路連線

---

Wi-Fi	139
連線到虛擬私有網路 (VPN)	140
透過電腦將 HTC Flyer 連上網際網路 (網際網路傳送)	141

---

## 藍牙

---

藍牙基本資訊	142
連接藍牙耳機或車用套件	142
與藍牙裝置中斷連線或解除配對	143
使用藍牙傳送資訊	144
使用藍牙接收資訊	145

---

## 安全性

---

使用螢幕鎖定圖形、PIN 碼或密碼來保護 HTC Flyer	147
--------------------------------	-----

---

## 設定

---

設定 HTC Flyer	149
變更顯示設定	150
變更音效設定	151
變更語言	151
延長電池續航力	152
管理記憶體	152
查看 HTC Flyer 資訊	153

---

## 更新及重設

---

軟體更新	154
重新啟動 HTC Flyer	154
重設 HTC Flyer	155

---

## 商標和版權

---

---

## 索引

---

## 本指南中使用的文字慣例

本使用指南使用下列符號表示有益資訊或重要資訊。



此為註記。註記通常提供額外的資訊，例如當您選擇執行或不執行某些動作時，裝置會出現何種結果。註記也提供僅適用於特定狀況的資訊。



此為提示。提示告訴您執行特定步驟或程序的替代方法，或顯示可能對您有幫助的選項。



此表示為重要資訊，就是指您必須執行，才能完成特定工作，或讓某項功能正常運作。



此表示為安全預防措施資訊，也就是您必須特別注意的資訊，以免發生任何可能的問題。

# 開始使用

## 包裝盒內容

包裝盒內應有下列物品：

- HTC Flyer
- 平板電腦畫筆
- 平板電腦畫筆電池
- USB 傳輸線
- 電源變壓器
- 保護套
- 快速指南
- 安全與法令注意事項
- 客服中心名片 (熱線號碼卡)
- 保固卡

## HTC Flyer

### 前面板

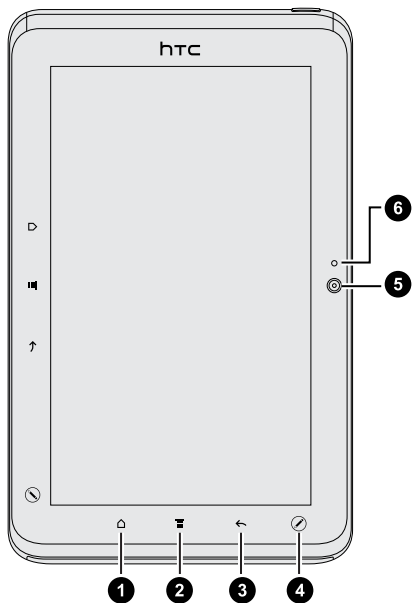

1. 主畫面
2. 選單
3. 返回
4. 畫筆選項
5. 前相機
6. 前相機開關指示燈

## 右面板

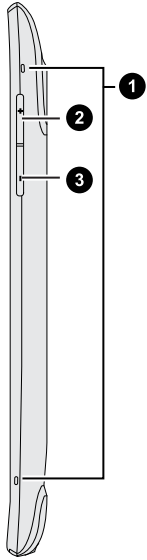

1. 麥克風
2. 調高音量
3. 調低音量

## 後面板

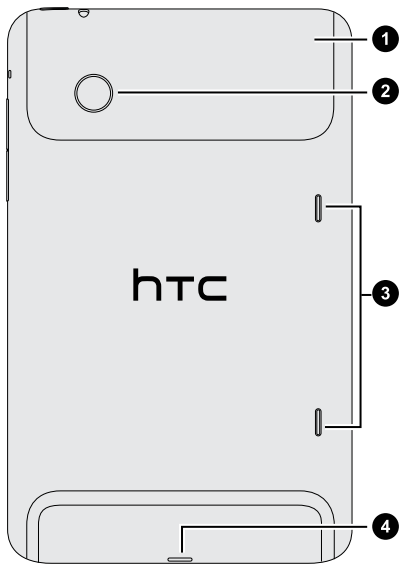

1. 上蓋
2. 500 萬畫素相機
3. 喇叭
4. USB 接頭

## 頂面板

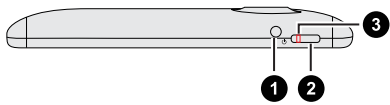

1. 3.5 公釐耳機插孔
2. 電源
3. 通知 LED



## 上蓋

### 取下上蓋

必須取下上蓋，才能存取記憶卡插槽。

1. 關閉 HTC Flyer，將螢幕面朝下，小心握住。
2. 用兩手的大拇指推出上蓋，將上蓋取下。

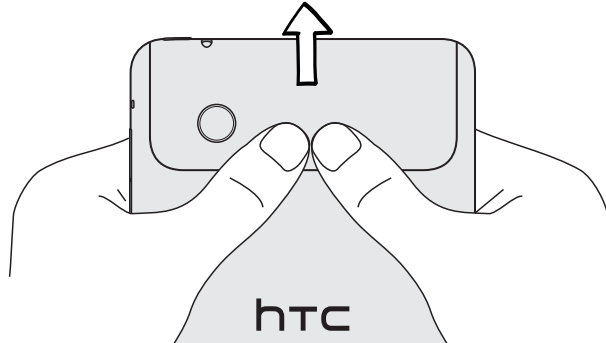

### 裝回上蓋

1. 將上蓋下方的兩個突出點（兩側各一個）對齊 HTC Flyer 頂端的兩個小洞。

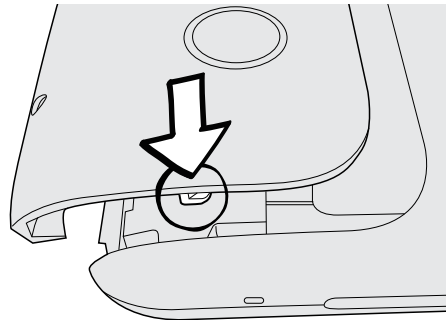

2. 將上蓋放到 HTC Flyer 上，用大拇指輕輕將上蓋往下壓並推入，直到其卡入定位。

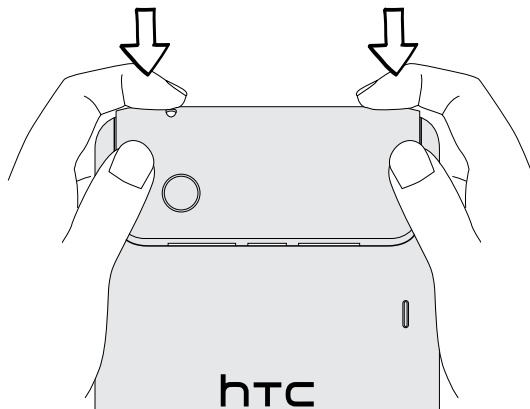

## 記憶卡

HTC Flyer 具備內部儲存空間，可用來儲存相片、影片和音樂。如果需要更多儲存空間，您還可以在 HTC Flyer 中插入記憶卡。

---

### 插入記憶卡

---

1. 取下上蓋
2. 將記憶卡金屬接點部分朝下插入記憶卡插槽，直到其卡入定位。

---

### 取出記憶卡

---



若需要在 HTC Flyer 開機時移除記憶卡，您必須先卸載記憶卡，以免記憶卡中的檔案故障或受損。

1. 取下上蓋
2. 按下記憶卡，使其從插槽中彈出。
3. 將記憶卡從插槽中推出。

---

### 卸載記憶卡

---

若需要在 HTC Flyer 開機時移除記憶卡，您必須先卸載記憶卡，以免記憶卡中的檔案故障或受損。

1. 在主畫面上，按下 ，然後點選設定。
2. 點選儲存空間 > 卸載 SD 卡。

## 電池

HTC Flyer 使用充電式電池。電池在下次充電前可以使用多長的時間，將視 HTC Flyer 的使用情形而定。此外還包括所使用的功能及配件（例如，長時間開啟藍牙®連線會消耗較多電力）。經常瀏覽網頁也會使用較多的電池電力。

### 為電池充電

電池在出貨時僅充入部分電力，因此在開啟並開始使用 HTC Flyer 前，請先為電池充電。有些電池經過充/放電數次之後才能發揮最佳效能。



只能使用包裝內隨附的電源變壓器來為電池充電。

1. 將電源變壓器插入 HTC Flyer 的 USB 接頭中。

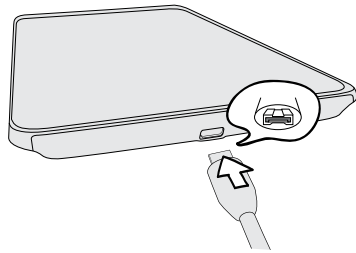

2. 將變壓器插入電源插座，開始為電池充電。

電池充電時，通知 LED 指示燈會亮起橘色。HTC Flyer 充飽電後，指示燈會持續亮起綠色。

充電時如果開啟 HTC Flyer 的電源，平板電腦的狀態列會顯示充電中圖示（）。當電量充飽後，電池充電中圖示就會變成電量充飽圖示（）。



為了安全起見，電池會在過熱時停止充電。

## 切換手機開關

### 開啟電源

只要按下電源鍵，就是這麼簡單。



第一次開啟 HTC Flyer 電源時，您必須先設定手機。

### 關閉電源

1. 如果畫面此時關閉，請按下電源鍵，讓畫面重新出現，接著將螢幕解鎖。
2. 按住電源鍵幾秒鐘。
3. 出現電源選項選單時，點選關機。

## 手指觸控

<b>點選</b>	當您想要使用鍵盤輸入、想要選取應用程式和設定圖示等螢幕上的項目，或想要按下螢幕上的按鈕時，只要以手指點選即可。
<b>按住</b>	若要開啟某項目（例如通訊錄或網頁中的連結）的可用選項時，只要按住該項目即可。
<b>快速滑動或滑動</b>	快速滑動或滑動表示在畫面上用手指做出快速的垂直或水平拖曳的動作。
<b>拖曳</b>	在您開始拖曳之前，必須用手指按住並施加一定的壓力。直到拖曳到所要的位置之前都不能放開手指。
<b>輕觸</b>	輕觸畫面與快速滑動的動作類似，只不過您必須以更輕、更快的指觸來滑動手指。但指觸只能以垂直方向移動，例如在輕觸連絡人或訊息清單時。
<b>旋轉</b>	針對大部分的畫面，只要將 HTC Flyer 側向轉動即可自動將螢幕方向從直向變為橫向。在輸入文字時，您還可以將 HTC Flyer 側向轉動，以顯示更大的鍵盤。
<b>縮放</b>	在某些應用程式（例如相片集或網頁瀏覽器）中，您可以在檢視圖片或網頁時用兩根手指頭（例如大拇指和食指）在螢幕上「縮放」，以進行放大或縮小。

## 初次設定 HTC Flyer

第一次開啟 HTC Flyer 電源時，畫面會要求您設定手機。您可以選擇語言、連上網際網路的方式，以及是否要讓手機自動偵測目前的所在位置。如果有私人的連絡人和日曆活動仍儲存在舊手機上，您也可以透過藍牙，輕鬆將這些資料傳送到 HTC Flyer。

請務必登入您的 Google® 帳號，如此才能使用 Google 應用程式（例如 Gmail™ 和 Android Market™）。您也可以設定其他的電子郵件帳號，以及 Facebook® 和 Twitter™ 等您所喜愛的社交網路。

只要依照螢幕上的指示進行，就可以迅速完成設定並開始使用。

## 將連絡人匯入 HTC Flyer

在 HTC Flyer 中新增連絡人有許多不同的方式：您可以將 HTC Flyer 與 Google 帳號、電腦、Facebook 的連絡人同步。

<b>HTC Sync™</b>	從舊手機同步連絡人到電腦，然後使用 HTC Sync 將 HTC Flyer 與電腦的 Microsoft® Outlook®、Outlook Express 或 Windows® 連絡人同步。
<b>Gmail</b>	當您在手機上登入 Google 帳號之後，Google 連絡人便會匯入 HTC Flyer。您也可以直接在 HTC Flyer 上建立更多的 Google 連絡人。
<b>Facebook</b>	透過 HTC Sense 版 Facebook 登入您的 Facebook 帳號，以匯入您的 Facebook 好友的連絡資訊。
<b>手機連絡人</b>	您可以選擇在 HTC Flyer 內建立並儲存連絡人，或是從舊手機傳送現有的連絡人。

Microsoft Exchange ActiveSync®	HTC Flyer 還可以與公司 Microsoft Exchange ActiveSync Server 上的工作連絡人同步。
傳輸	使用傳輸應用程式，不只能從舊手機傳輸連絡人到新的 HTC Flyer，也能傳輸日曆活動。

## 主畫面

主畫面是您自由發揮 HTC Flyer 個人化風格的地方。主畫面上的氣象時鐘小工具會顯示您所在位置的時間及氣象。也可以新增您喜愛的應用程式、捷徑、資料夾和小工具，只要輕鬆點選一下，即可快速存取。若要瞭解如何新增，請參閱第 23 頁的[個人化](#)。

### 延伸的主畫面

當您開始使用 HTC Flyer 執行各種工作之後，可能會發現一個主畫面似乎不太夠用。別擔心！因為您還可以另外新增七個畫面。這應該已足夠使用。

只要用手指向左或向右水平滑動，就會出現更多空間，讓您可以新增圖示、小工具等。



按下  可返回主畫面（亦即最左邊的主畫面）。

---

## 使用縮圖檢視

---

若要直接跳到想要的畫面，請按下  或用兩指在畫面上縮放，即可顯示縮圖檢視，將所有八個主畫面顯示為縮圖。



接著只要點選想要的畫面，馬上就能進入該畫面。

# 基本資訊

## 調整音量

您可以變更 HTC Flyer 上的鬧鐘、通知，和播放音樂或影片時的音量。

### 調整媒體音量

按下調高音量或調低音量可調整音量。畫面上會出現媒體音量視窗，顯示音量。

### 透過設定調整音量

1. 在主畫面上，按下 ，然後點選設定 > 聲音 > 音量。
2. 將音量滑桿移到左邊或右邊，即可調整媒體播放、鬧鐘和通知音量。拖曳滑桿的同時，手機會以調整的音量短暫播放範例音。
3. 完成後，點選確定。

## 睡眠模式

睡眠模式可在螢幕關閉時讓 HTC Flyer 進入低耗電狀態，以節省電池電力。當 HTC Flyer 放在背袋時，還可避免不小心按到按鈕。

### 切換為睡眠模式

只要快速按下電源鍵，即可關閉螢幕，並切換為睡眠模式。此外，HTC Flyer 也會在閒置一段時間後，自動進入睡眠模式。

### 從睡眠模式中喚醒

若要手動喚醒 HTC Flyer，請按下電源鍵。接著您必須將螢幕解鎖。



HTC Flyer 會在有活動提醒或設定鬧鐘時自動喚醒。

## 將螢幕解鎖

將圓環往上拖曳，即可將螢幕解鎖。



如果您設定了螢幕解鎖圖形、PIN 碼或密碼，手機便會要求您在螢幕上畫出解鎖圖形，或輸入 PIN 碼或密碼，然後才會解鎖。

如果設定了活動提醒或鬧鐘，可以將  或  拖曳到圓環，以延遲或關閉活動或鬧鐘。

## 從鎖定螢幕開啟應用程式

在鎖定螢幕上，將應用程式拖曳到圓環內，則可將螢幕解鎖，並直接進入該應用程式。



您可以進入設定 > 個人化 > 鎖定螢幕來自訂鎖定螢幕，顯示四個您最喜愛的應用程式。

## 狀態和通知

### 狀態圖示

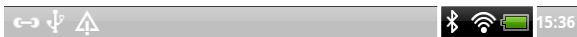

每個圖示的意義如下：



已連接至 Wi-Fi® 網路



已連接有線麥克風耳機



正在同步資料



已連接有線耳機



電池已充飽



藍牙功能已開啟



 充電中	 已連接至藍牙裝置
 電池電量偏低 (剩下 20%)	 飛安模式
 電池電量太低 (剩下 10% 以下)	 GPS 已開啟
 靜音模式	 已設定鬧鐘
 震動模式	

## 通知圖示

狀態列中的通知圖示可讓您輕鬆追蹤訊息、日曆和鬧鐘。



每個圖示的意義如下：

 新的 Gmail 訊息	 一般通知
 新的 Microsoft Exchange ActiveSync 或 POP3/IMAP 電子郵件	 HTC Flyer 已透過 USB 傳輸線連接到電腦
 電子郵件傳送錯誤	 已啟動 Wi-Fi 且有可用的無線網路
 新的 Google Talk™ 即時通訊	 正在上傳資料 (動畫)
 有活動即將到來	 正在下載資料 (動畫)
 社交網路有新的狀態更新	 正在等待上傳
 符合的連絡人建議	 已成功安裝下載的 Android Market 應用程式
 藍牙配對要求	 先前從 Android Market 下載的應用程式有可用的更新
 HTC Flyer 軟體有可用的更新	 記憶卡可安全地移除或記憶卡正在準備中。



播放歌曲中



記憶卡或內部儲存空間的可用空間不足



更多(未顯示的)通知

## 通知 LED

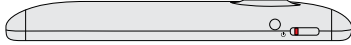

通知 LED 指示燈會顯示：

- 當 HTC Flyer 連接變壓器或電腦且電池充飽時，會持續亮起綠色。
- 閃爍綠色，表示有擱置中的通知。
- 亮起橘色，表示電池充電中。
- 閃爍紅色，表示電池電量非常低。

## 通知面板

您可以在收到新的通知時，開啟通知面板，以檢視收到的活動通知或新資訊。通知面板可讓您用最快速度切換最近開啟過的應用程式，還能輕鬆開啟 Wi-Fi 和藍牙等設定。

若要開啟通知面板，請按住狀態列，然後向下滑動手指。



如果出現多個通知，只要向下捲動畫面就可以檢視全部的通知。



您也可以按下 ，然後點選通知，以此方式來開啟主畫面上的通知面板。

## 切換最近開啟過的應用程式

您可以從通知面板輕鬆存取最近剛開啟過的十個應用程式。

1. 按住狀態列，然後向下滑動手指，即可開啟通知面板。
2. 在最近使用的應用程式區段中點選應用程式，將其開啟。



按住 ，可以檢視最近使用過的應用程式。

## 使用快速設定

快速設定標籤可讓您輕鬆開啟 Wi-Fi、藍牙、GPS 等設定，同時也提供了所有 HTC Flyer 設定的快速捷徑。

1. 按住狀態列，然後向下滑動手指，即可開啟通知面板。
2. 點選快速設定標籤。
3. 點選項目旁的核取方塊，以關閉或開啟該項目。



## 關閉通知面板

按住通知面板底部的控制列，然後用手指在畫面上向上滑動。或者只要按下 。

## 將 HTC Flyer 連接至電腦

使用 USB 傳輸線將 HTC Flyer 連接到電腦時，手機上會出現選擇連線類型畫面並讓您選擇 USB 連線類型。

選取下列其中一個選項，然後點選完成：

僅充電	如果您只想在 HTC Flyer 連接至電腦時為電池充電，請選取此選項。
HTC Sync	選取此選項，可同步電腦和 HTC Flyer 上的連絡人、日曆，以及其他資訊。
磁碟機	如果您想在 HTC Flyer 的內部儲存空間或記憶卡（如已插入）和電腦之間複製檔案，請選取此模式。  假如 HTC Flyer 連接到電腦時啟用磁碟機模式，就無法使用 HTC Flyer 上的應用程式來存取內部儲存空間或記憶卡（如已插入）。
網際網路傳送	如果您暫時無法存取網際網路，可以選取此模式，將電腦的網際網路連線分享給 HTC Flyer 使用。

## 在內部儲存空間或記憶卡上複製檔案

您可以將音樂、相片和其他檔案複製到內部儲存空間或記憶卡（假如已插入）。

1. 使用隨附的 USB 傳輸線將 HTC Flyer 連接到電腦。
2. 在選擇連線類型畫面上，選取磁碟機，然後點選完成。電腦會將 HTC Flyer 的內部儲存空間和記憶卡辨識為兩個可移除式磁碟。
3. 瀏覽到 HTC Flyer 的內部儲存空間或記憶卡。
4. 請執行下列其中一個步驟：
  - 將電腦中的檔案複製到 HTC Flyer 的內部儲存空間或記憶卡的根資料夾。
  - 將 HTC Flyer 內部儲存空間或記憶卡中的檔案複製到電腦上的資料夾。
5. 複製檔案後，依照電腦作業系統的要求卸載可移除式磁碟（也就是 HTC Flyer），然後再安全地移除 HTC Flyer。
6. 請執行下列其中一個步驟：
  - 中斷 HTC Flyer 與電腦的連線。
  - 如果您想讓 HTC Flyer 繼續連接到電腦，但又想讓 HTC Flyer 能夠存取內部儲存空間或記憶卡，請開啟通知面板，點選磁碟機，接著選取磁碟機以外的選項，然後再點選完成。

## 複製文字、查詢資訊及分享

您可以在網頁瀏覽器和郵件等應用程式中選取文字，接著選擇要執行的動作。

### 選取文字

1. 按住所要的文字。
2. 拖曳開始及結束標記，將您想要選取的文字環繞反白起來。



若要複製連結網頁的位址，請按住連結，然後點選複製連結網址。

### 複製並貼上文字

1. 選取想要複製的文字之後，點選複製。  
接著選取的文字就會複製到剪貼簿中。
2. 在文字輸入欄位（例如在撰寫電子郵件時）中，按住您想要貼上文字的地方。
3. 點選貼上。

### 搜尋或翻譯文字

1. 選取想要搜尋或翻譯的文字之後，點選 。
2. 點選下列其中一個標籤：



Google 搜尋

使用 Google 搜尋，尋找您所選取之文字的相關資訊。



維基百科

在維基百科®中查詢您所選取之文字的相關資訊。



Google 翻譯

將文字翻譯成其他語言。



Google 字典

在字典中查詢選取的文字。

## 分享文字



1. 選取想要分享的文字之後，點選 。
2. 選擇要貼上並分享所選文字的位置，例如放入電子郵件訊息或 Facebook 狀態更新。

## 列印

將 HTC Flyer 連線到支援的印表機，接著您就可以列印文件、電子郵件訊息、相片等內容。



- 印表機和 HTC Flyer 都必須開啟電源，並連線到同一個區域網路。請使用 Wi-Fi 將 HTC Flyer 連線到區域網路。如需瞭解如何將印表機連線到區域網路，請參閱印表機使用指南。
- 區域網路必須使用防火牆。

1. 開啟郵件或相片集等應用程式，然後選取想要列印的檔案。
2. 按下 ，然後點選列印。在某些應用程式中，您按下  後，可能還需要點選更多，才會出現列印選項。
3. 在列印畫面中，點選想要使用的印表機。
4. 在畫面頂端選取想要列印的檔案，或設定想要列印的頁面範圍。



點選進階，以設定頁面尺寸、列印配置和頁面方向，然後選擇要以彩色或黑白列印。

5. 點選列印。

若要查看列印詳細資料，請開啟通知面板，然後點選正在列印的項目。

# 個人化

## 將 HTC Flyer 完全個人化

您可以依照自己的需求改變 HTC Flyer 的畫面及音效。可個人化的選項包括桌布、面板，以及收到電子郵件、日曆提醒等事件時的通知音效。

點選主畫面上的個人化按鈕 ，即可馬上開始。

## 利用主題將 HTC Flyer 個人化

您可以使用主題來建立不同的主畫面配置，反應各種生活型態。像是可以針對工作、娛樂或旅行來自訂各種主畫面，還能輕鬆在主題之間切換。



每次新增或修改主畫面上的項目時，HTC Flyer 都會自動將變更儲存到目前選取的主題內。



### 使用預設主題

HTC Flyer 提供許多預設主題，每種主題都預先設定了截然不同的桌面及一系列的小工具和捷徑，能夠忠實反映您生活中的各個時刻。有適用於工作、娛樂、旅遊或社交生活等的主題可供選擇。

1. 在主畫面上，點選  > 主題。
2. 使用手指由右至左在螢幕上滑動，選取所要的主題。
3. 點選套用。

### 建立新主題



建立新的主題時，一開始會出現一個空白的主螢幕。

1. 在主畫面上，點選  > 主題。
2. 按下 ，然後點選新增。
3. 輸入新主題的名稱，然後點選完成。
4. 新增小工具和其他元素，排列主螢幕的配置，然後變更面板或桌布，將主題完全個人化。所有的變更都會自動儲存到這個主題。

### 重新命名主題

1. 在主畫面上，點選  > 主題。
2. 使用手指由右至左在螢幕上滑動，選取想要重新命名的主題。
3. 按住主題縮圖，然後點選重新命名。
4. 輸入新主題的名稱，然後點選完成。

## 刪除主題

1. 在主畫面上，點選  > 主題。
2. 按下 ，然後點選刪除。
3. 使用手指由右至左在螢幕上滑動，瀏覽主題，然後點選一或多個想要刪除的主題。
4. 點選刪除。

## 變更桌布

您可以用喜愛的相片將桌布個人化，迅速讓 HTC Flyer 有耳目一新的感覺。除了瀏覽 HTC Flyer 上的桌布收藏以外，也可以從相機拍攝的相片中選擇。此外也可以變更主畫面，使用動畫桌布。

1. 在主畫面上，點選  > 桌布。
2. 點選下列其中一個選項：

HTC 桌布	選擇預設的桌布，然後點選預覽 > 套用。
即時桌布	從預設的動畫桌布中選擇。點選預覽檢視動畫，然後點選套用。
相片集	選擇現有的相片。裁切相片，然後點選儲存。

## 套用新面板

您可以套用新的面板，將個人化風格延伸到主畫面以外。面板可以呈現不同的外觀和風貌，套用到大部分的螢幕按鈕、應用程式畫面、選項選單，以及其他項目上。

1. 在主畫面上，點選  > 面板。
2. 使用手指由右至左在螢幕上滑動，選取所要的面板。
3. 點選套用。

## 使用小工具將主畫面個人化

小工具可讓您直接在主畫面上一眼瀏覽所有的重要資訊及媒體內容。為了方便您使用，主畫面上已經新增了某些小工具。您可以從可用的小工具選項中新增其他項目。

### 新增小工具到主畫面

1. 找出主畫面上可以新增小工具的空間，移到該位置。
2. 點選  > 小工具。



3. 選取您想要的小工具。
4. 大部分的 HTC 小工具都提供了多種設計和尺寸，可滿足您的不同需求。使用手指由右至左在螢幕上滑動，檢視不同的樣式，然後點選選取，選取其中一個樣式。

您也可以新增可快速開關設定的小工具，例如 Wi-Fi 和藍牙等設定。向下捲動小工具清單，點選設定，然後點選您想要的小工具。

---

## 變更小工具的設定

---

有些小工具的基本設定（例如：連絡人和郵件小工具）可以從主畫面修改。

1. 按住主畫面上的小工具。接著 HTC Flyer 會震動，而且小工具周圍會出現有色的方塊。此時仍不要移開手指。
2. 將小工具拖曳到編輯按鈕 （如果已啟用）。



可讓您變更這個小工具部分設定的相關畫面隨即開啟。

3. 自訂小工具的設定。

## 新增圖示和其他捷徑到主畫面



您可以將應用程式圖示放到主畫面上，以快速開啟應用程式。此外也可以在主畫面上新增設定捷徑、書籤網頁、某人的電話號碼、音樂播放清單、路線規劃等特定資訊，以及許多項目。



可用的捷徑將視 HTC Flyer 上安裝的應用程式而定。

1. 找出主畫面上可以新增圖示或捷徑的空間，移到該位置。
2. 點選 ，然後點選應用程式，以新增應用程式圖示，或點選捷徑，以新增設定或資訊的捷徑。



若要在主畫面上新增應用程式圖示，也可以按下 ，點選 ，然後按住應用程式圖示。不要讓手指離開畫面，直接將圖示拖曳到主畫面上的空白區域，然後放開手指。

## 新增資料夾到主螢幕

您可以使用資料夾來分類相關的應用程式和其他捷徑，讓主螢幕保持井然有序。您也可以新增資訊資料夾，以顯示藍牙、Facebook 通訊錄等最新資訊。

### 建立新資料夾並在資料夾中新增項目

1. 找出主畫面上可以新增資料夾的空間，移到該位置。
2. 點選  > 資料夾。
3. 點選新增資料夾。
4. 按住您想要移到資料夾內的應用程式圖示或捷徑，接著 HTC Flyer 會震動。此時仍不要移開手指。
5. 拖曳應用程式圖示或捷徑到資料夾上方，然後放開。



只要點選資料夾，資料夾便會開啟，接著您就可以存取資料夾內的應用程式和捷徑。

### 重新命名資料夾

1. 點選資料夾將其開啟。
2. 按住資料夾視窗的標題列。
3. 輸入新資料夾名稱，然後點選確定。

## 重新排列或移除主螢幕上的小工具和圖示

您可以重新排列主螢幕上的小工具和圖示，以空出空間來新增更多項目，也可以移除不常使用的小工具和圖示。

### 移動小工具或圖示

1. 按住您想要移動的小工具或圖示。接著 HTC Flyer 會震動，而且小工具或圖示周圍會出現有色的方塊。此時仍不要移開手指。
2. 將小工具或圖示拖曳到螢幕上的新位置。



- 移到螢幕左側或右側停住，即可將小工具或圖示拖曳到其他的主畫面面板。
- 如果您將圖示拖曳到已有其他圖示的位置，該圖示便會自動移開，以挪出空間。

3. 將小工具或圖示移到想要的位置後，放開手指。

### 移除小工具或圖示

1. 按住您想要移除的小工具或圖示。接著 HTC Flyer 會震動，而且小工具或圖示周圍會出現有色的方塊。此時仍不要移開手指。
2. 將小工具或圖示拖曳到移除按鈕 。
3. 等小工具或圖示也變成紅色後，放開手指。

## 自訂啟動列

您可以自訂主畫面底部的啟動列，更換為各種經常需要使用的應用程式或捷徑。

1. 將不需要的應用程式從啟動列中移除。按住程式圖示，然後將圖示拖曳到主畫面，或拖曳到移除按鈕 。



2. 按住空白的位置，然後選擇要新增應用程式或捷徑。

## 重新排列主螢幕

您可以自行排列主螢幕面板的順序，使其符合您使用主螢幕的習慣。例如，可以將含有經常使用之小工具、捷徑和資料夾的面板移到靠近主畫面的位置。



縮圖檢視中央的縮圖永遠都會是主畫面。

1. 用手指在主螢幕上靠攏，顯示縮圖檢視。
2. 按住您想要移動的主畫面縮圖。接著 HTC Flyer 會震動。此時仍不要移開手指。
3. 將縮圖拖曳到新的位置，然後拿開手指。





## 使用音效集

您可以將 HTC Flyer 個人化，使用各種不同的音效通知。切換不同的音效集，就能讓 HTC Flyer 在您與朋友外出時發出好玩的音效，而在辦公室內則馬上變為輕柔的音效。每種音效集都由不同的音效組成，適用於傳入的電子郵件、日曆活動提醒等不同的通知。

---

### 選擇預設的音效集

---

1. 在主畫面上，點選  > 音效集。
2. 在音效集畫面上，點選音效集名稱。
3. 您可以點選 ，聆聽該音效集內其他的音效。
4. 點選套用。

## 建立音效集

1. 在主畫面上，點選  > 音效集。
2. 在音效集畫面上，點選新增音效集。
3. 輸入新音效集的名稱，然後點選完成。

新建立的音效集接著會新增到音效集清單內。您還可以為音效集指定所要的不同音效。

## 自訂音效集

您可以自訂音效集，針對新的電子郵件、日曆提醒等不同的通知選擇不同的音效。您可以從預設的選項或音效檔中選擇（不含通知音效）。

1. 在主畫面上，點選  > 音效集。
2. 選擇您想要自訂的音效集，或建立新的音效集，然後點選套用。
3. 從個人化畫面變更通知音效和鬧鐘。進入郵件和日曆等不同的應用程式內，為這些應用程式選擇要使用的通知音效。

HTC Flyer 會自動將變更儲存到目前的音效集。

## 變更通知音效

1. 在主畫面上，點選  > 通知音效。
2. 選擇想要變更的通知類型。
3. 點選想要使用的音效。選取後會短暫播放範例音。
4. 點選套用。

## 變更鬧鐘音效



1. 在主畫面上，點選  > 鬧鐘。
2. 點選想要使用的預設音效。



若要使用音效檔，請點選新增鬧鐘，選取想要匯入到鬧鐘清單的項目，然後點選確定。

3. 點選套用。

## 刪除音效集

1. 在主畫面上，點選  > 音效集。
2. 按下 ，然後點選刪除。
3. 點選想要刪除的一或多個音效集。
4. 點選刪除。

## 重新排列或隱藏應用程式標籤

您可以重新排列某些應用程式底部的標籤，讓經常使用的資訊類型優先顯示，或移除不需要的標籤。

1. 開啟在畫面底部有常用標籤的應用程式（例如，音樂中的媒體櫃畫面）。

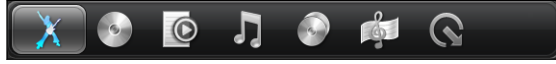

2. 按住標籤。當畫面變更並顯示空白區域時，拿開手指。
3. 請執行下列其中一個步驟：

**移動標籤** 按住想要移動的標籤，然後將標籤拖曳到新的位置。

**移除標籤** 按住想要隱藏的標籤，然後將標籤向上拖曳。出現有色的方塊時，放開手指。

4. 完成後，按下 ←。

### 還原標籤

1. 開啟您先前移除了部分標籤的應用程式。
2. 按住標籤。當畫面變更並顯示部分的隱藏標籤時，拿開手指。
3. 按住想要顯示的標籤，然後重新將標籤拖曳到想要的位置。

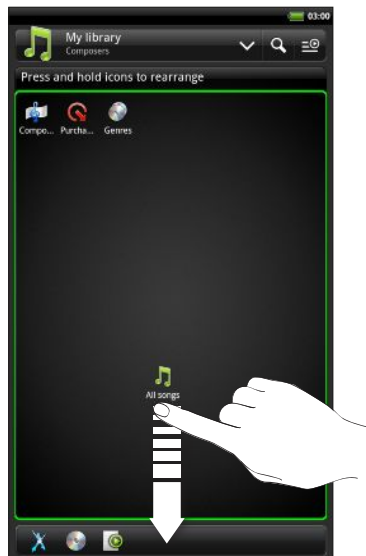

4. 完成後，點選 ←。

## 自訂鎖定螢幕

您可以將鎖定螢幕上的應用程式變更為自己喜愛的應用程式。

1. 在主畫面上，點選 。
2. 點選鎖定螢幕。
3. 點選想要變更的應用程式，然後選擇其他的應用程式將其取代。

# 搜尋和網頁瀏覽器

## 搜尋 HTC Flyer 和網路

您可以使用 Google 搜尋、搜尋 HTC Flyer 和網頁上的資訊。像是連絡人或郵件等部分應用程式都擁有自己的搜尋功能，但您只能使用此功能在這些應用程式內搜尋。

### 設定搜尋選項

1. 在主畫面上，按下 ，然後點選設定。
2. 點選搜尋 > Google 搜尋。
3. 選擇您要的設定。

**顯示網頁建議** 當您輸入時，在搜尋方塊下方顯示 Google 網頁搜尋的建議。



**使用我的位置** 將您的位置包含在搜尋中，以取得當地的搜尋結果。



**搜尋記錄** 使用您 Google 帳號中儲存的網頁 Google 搜尋記錄的建議。點選管理搜尋記錄，在網頁瀏覽器中檢視或管理與 Google 帳號關聯的網頁搜尋記錄。

4. 按下 。
5. 點選可搜尋項目，然後選取您想要在執行搜尋時加入的項目。

### 在網路和 HTC Flyer 上執行搜尋

1. 在主畫面上，按下 ，然後點選搜尋。
2. 選擇要搜尋的位置。



Google 搜尋方塊一開始顯示全部圖示 ，表示會同時在網路和 HTC Flyer 上搜尋。您可以將搜尋目標設定為網路，或 HTC Flyer 上單一應用程式的資訊。點選 ，然後點選  設定可搜尋的項目。

3. 在搜尋方塊中輸入想要搜尋的文字。在您輸入的同時，便會出現清單，顯示 HTC Flyer 上的符合項目及 Google 網頁搜尋的建議。
4. 請執行下列其中一個步驟：
  - 如果您要搜尋的項目列在建議清單中，請點選清單中的該項目。接著就會以適當的應用程式開啟該項目。
  - 若要編輯清單中的項目，請點選 。項目便會出現在搜尋方塊中，供您編輯。
  - 如果您要搜尋的項目未列在清單中，請點選  搜尋網頁。接著會開啟網頁瀏覽器，顯示 Google 搜尋的結果。



## 快速查詢網路上的資訊



快速查詢可協助您立即瞭解所要的內容。輸入新文字或詞組時，可馬上進入常用的網站或搜尋服務中查詢，包括 Google 搜尋及 維基百科。

1. 在主畫面上，點選  > 快速查詢。
2. 如果開啟了螢幕鍵盤，請先按下  將其關閉，讓底部的標籤能夠顯示。
3. 在標籤上滑動，選出想要查詢資訊的位置。接著，在搜尋方塊中輸入想要的搜尋內容。
4. 點選 。



在其中一個標籤上查詢項目之後，您還可以滑動到其他標籤，以自動查詢同一個字詞。

## 將文字翻譯成其他語言

1. 在主畫面上，點選  > 快速查詢。
2. 如果開啟了螢幕鍵盤，請先按下  將其關閉，讓底部的標籤能夠顯示。
3. 滑動到 Google 翻譯標籤。
4. 在來源語言中，選擇原始語言，然後輸入想要翻譯的文字或詞組。
5. 在目標語言下，選擇可供翻譯的語言。
6. 點選翻譯。

## 使用網頁瀏覽器

若要開啟網頁瀏覽器並開始瀏覽網路，請執行下列其中一個步驟：

- 在主畫面上，點選網際網路。
- 在主畫面上，點選  > 網際網路。

## 移至網頁

1. 在瀏覽器畫面上，點選畫面頂端的 URL 方塊。
2. 使用鍵盤輸入網頁位址。在您輸入位址的同時，符合的網頁位址會出現在畫面上。
3. 請執行下列其中一個步驟：
  - 點選網址，直接前往該網頁。
  - 繼續輸入網頁位址，然後點選 。

## 變更畫面方向

將 HTC Flyer 側向轉動，就可以橫向模式顯示網頁瀏覽器。



如果畫面未自動改變方向，請開啟畫面方向自動變更。在主畫面上，按下 ，點選設定 > 顯示，然後選取自動旋轉螢幕核取方塊。

## 在網頁上瀏覽及縮放

- 您可以用手指在螢幕上滑動，以瀏覽並檢視網頁的其他區域。
- 快速點兩下畫面可放大，再快速點兩下畫面即可縮小。您也可以用手指在畫面上縮小或展開，對畫面進行縮放。

## 選取網頁中的連結

您可以點選連結將其開啟，或按住連結顯示更多選項。

連結	動作
網頁位址 (URL)	<ul style="list-style-type: none"> <li>▪ 點選連結可開啟網頁。</li> <li>▪ 按住連結可開啟選單，您可從此選單開啟我的最愛、複製到剪貼簿，或分享連結。</li> </ul>
電子郵件地址	<ul style="list-style-type: none"> <li>▪ 點選可傳送電子郵件訊息到該地址。</li> <li>▪ 按住地址，然後點選選單中的複製，可將電子郵件地址複製到剪貼簿中。您可以在稍後建立新連絡人或傳送新電子郵件訊息時貼上此電子郵件地址。</li> </ul>

## 開啟新的瀏覽器視窗

您可以開啟多個瀏覽器視窗，這樣就可以輕鬆地在多個網站之間切換瀏覽。



1. 在檢視網頁時，點選  以顯示視窗窗格。
2. 點選 。

便會以全螢幕開啟新的瀏覽器視窗。

## 切換瀏覽器視窗

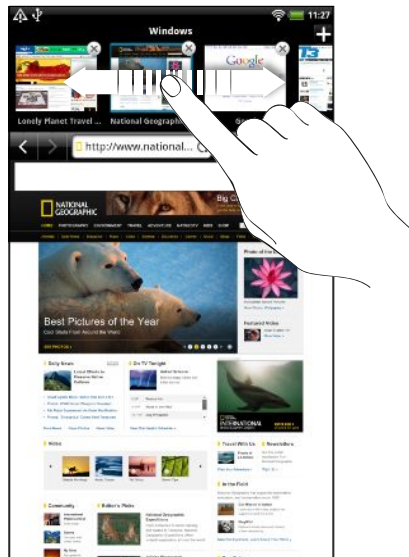
1. 在瀏覽器畫面上，點選  以顯示視窗窗格。
2. 用手指在視窗窗格上向右或向左滑動，瀏覽網頁縮圖。



3. 點選縮圖，快速切換瀏覽器視窗。  
點選縮圖時，對應的網頁便會顯示在視窗窗格下方。
4. 請執行下列其中一個步驟：
  - 點選  可關閉瀏覽器視窗。
  - 若要以全螢幕顯示網頁並關閉視窗窗格，請點選 。

## 從網路下載

除了瀏覽網路以外，您還可以使用網頁瀏覽器下載相片、音樂和應用程式等檔案。



- 下載的所有檔案都會儲存到內部儲存空間。
- 下載應用程式之前，請先確認程式與 HTC Flyer 的相容性，以確定是否能夠安裝。

### 從網路下載應用程式

您可以直接從喜愛的網站上下載應用程式，從網路下載的應用程式甚至也可以是來自未知的來源。為了保護 HTC Flyer 和個人資料，強烈建議您只下載並安裝信任的應用程式。

1. 開啟網頁瀏覽器，接著進入可下載所要之應用程式的網站。
2. 依照網站上的指示，下載應用程式。

開始安裝下載的應用程式之前，您必須先設定 HTC Flyer，以允許安裝第三方的應用程式。在主畫面上，按下 ，然後點選設定 > 應用程式 > 未知的來源。

### 檢視下載

在檢視網頁時按下 ，然後點選更多 > 下載。

## 檢視我的最愛和先前造訪過的網頁

您可以盡量在 HTC Flyer 上儲存我的最愛，沒有數量上的限制。也可以存取方便的網站瀏覽記錄清單，或快速檢視經常存取的網頁。



### 將網頁加入我的最愛

1. 在檢視網頁時，點選 。
2. 若要將網頁加入某個類別的我的最愛（例如運動或餐廳），請點選新增標籤，並輸入標籤名稱。如此便能將類似的網頁放入同一群組，日後就能輕鬆找出網頁。
3. 視需要編輯我的最愛名稱，然後點選新增。

---

## 開啟我的最愛

---

1. 在檢視網頁時，點選 。
2. 請執行下列其中一個步驟：
  - 在我的最愛標籤  上，瀏覽到您想要開啟的我的最愛，然後加以點選。
  - 在標記標籤  上，開啟標籤群組，瀏覽到您想要開啟的我的最愛，然後加以點選。

---

## 編輯我的最愛



---

1. 在檢視網頁時，點選 。
2. 在我的最愛標籤  上，按下 ，然後點選編輯。
3. 點選您想要編輯的我的最愛。
4. 輸入您要的變更，然後點選編輯。

---

## 檢視先前造訪過的網頁

---

1. 在檢視網頁時，點選 。
2. 在記錄標籤  上瀏覽到您想要檢視的網頁，然後點選該網頁。

---

## 清除先前造訪過的網頁清單

---

1. 在檢視網頁時，點選 。
2. 在記錄標籤  上，按下 ，然後點選清除記錄。

---

## 檢視經常造訪的網頁

---

1. 在檢視網頁時，點選 。
2. 在常用網頁標籤  上瀏覽到您想要檢視的網頁，然後點選該網頁。

---

## 清除經常造訪的網頁清單

---

1. 在檢視網頁時，點選 。
2. 在常用網頁標籤  上，按下 ，然後點選全部清除。

# 設定瀏覽器選項

您可以自訂網頁瀏覽器，使其符合您的瀏覽需求。您可以設定使用網頁瀏覽器時的顯示、隱私權和安全性選項。

在瀏覽器畫面上，按下 ，然後點選更多 > 設定。

---

## 設定首頁

---

1. 在瀏覽器畫面上，按下 ，然後點選更多 > 設定 > 設定首頁。
2. 選取想要使用的首頁。

---

## 選擇 Adobe Flash 內容的顯示時機

---

選擇想要在網頁上顯示的 Adobe® Flash® 內容，以及顯示的時機。

1. 在瀏覽器畫面上按下 ，然後點選更多 > 設定 > 啟用外掛程式。
2. 點選依照需求。

選取依照需求之後，只要點選網頁上的 ，便能顯示 Adobe Flash 內容。

# 平板電腦的畫筆和娛樂應用程式

## 關於平板電腦畫筆

無論用於工作或娛樂，方便且好用的畫筆都能流暢融入您的行動體驗之中。您可以使用平板電腦畫筆在 HTC Flyer 上寫下記事、在圖片上畫圖、在合約上簽名等。



有些地區可能不會將畫筆隨附在產品包裝內。請連絡服務供應商或零售商店，以深入瞭解如何購買畫筆。

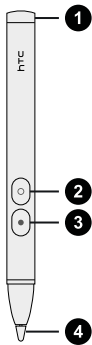

- |         |                         |
|---------|-------------------------|
| 1 電池蓋   | 打開電池蓋可為平板電腦畫筆更換電池。      |
| 2 橡皮擦按鈕 | 清除目前畫面上的畫筆筆劃。           |
| 3 反白按鈕  | 在整合畫筆功能的應用程式中為文字加上醒目提示。 |
| 4 筆尖    | 筆尖為可更換式，以免筆尖斷裂或磨損。      |

### 畫筆筆尖受損時該怎麼辦？

如果平板電腦畫筆的筆尖斷裂或磨損，您必須更換畫筆筆尖，以免刮壞觸控式螢幕。請連絡服務供應商或零售商店，以瞭解如何購買並更換畫筆筆尖。

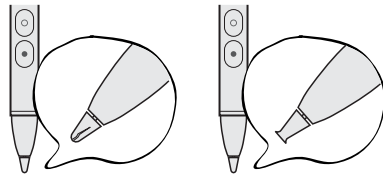

## 將電池插入平板電腦畫筆

在開始使用平板電腦畫筆之前，您必須先裝入包裝盒內隨附的六號（AAAA）電池。使用過一段時間後，當您發覺 HTC Flyer 無法快速回應畫筆的筆劃時，請更換平板電腦畫筆的電池。

1. 以逆時針方向旋轉電池蓋，直到電池蓋與平板電腦畫筆脫離，接著將電池蓋完全取下。

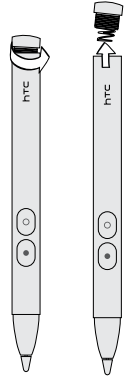

2. 先從正極放入，將新電池插入平板電腦畫筆。
3. 將電池蓋放回平板電腦畫筆，然後順時針旋轉，直到完全鎖緊。

## 平板電腦畫筆的功能

請使用平板電話畫筆點選 HTC Flyer 上的  按鈕，以開啟畫筆選項板。這裡有許多畫筆類型、筆劃和顏色可供選擇。部分可用的畫筆和筆劃如下：

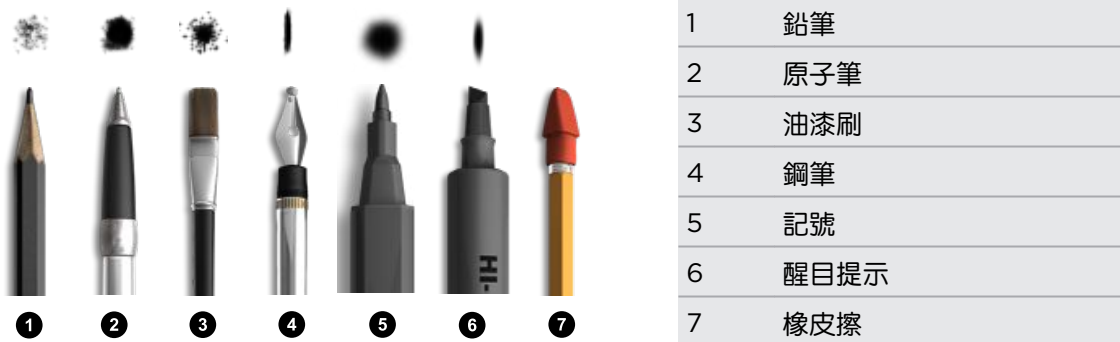

在 HTC Flyer 上使用平板電腦畫筆，就跟您平常在紙上使用一般的畫筆一樣。也就是說，平板電腦畫筆可用來：

- 書寫和畫圖。
- 標示文字。

在整合畫筆功能的應用程式中讀到某些有趣的內容時，可以使用平板電話畫筆作為醒目提示工具，標記出您喜愛的文字和詞語。

- 清除。
- 快速編輯記事或草稿。



您仍需要使用手指來滑動到其他螢幕、捲動網頁，或在主畫面和其他應用程式中選取螢幕項目。

## 選擇畫筆的類型、顏色和筆劃



請使用平板電腦畫筆（而非手指）點選 按鈕，然後點選畫筆選項板上的任何項目。

1. 開啟整合畫筆功能的應用程式。或者，如果想要建立記事，或在任何的應用程式畫面或網頁上畫圖，請使用平板電腦畫筆點選螢幕，以切換至塗鴉模式。
2. 點選 。接著便會開啟選項板，讓您自訂畫筆選單和選項。畫面底部會顯示目前為選單或選項模式。
3. 如果畫筆選項板顯示選項，點選該文字可切換為選單模式。
4. 在選單模式下，點選下列任何一個項目可自訂畫筆設定：



顏色

點選此按鈕可檢視可用的畫筆顏色，接著點選想要使用的顏色。



類型

點選此按鈕可檢視不同的畫筆類型，接著點選要使用的畫筆。



筆劃

點選此按鈕可檢視所選畫筆類型可用的筆劃大小，接著點選要使用的畫筆大小。

5. 點選 ，可關閉畫筆選項板。

### 使用平板電腦畫筆

1. 在寫下記事或塗鴉時，點選 可開啟畫筆選項板。畫面底部會顯示目前為選單或選項模式。
2. 如果畫筆選項板顯示功能表，點選該文字可切換為選項模式。
3. 進入選項模式後，您可以接著執行下列任何一個步驟：

復原或重做



點選 ，刪除最後一個畫筆筆劃。點選 ，再次恢復。

顯示或隱藏畫筆筆劃



點選 ，切換顯示或隱藏畫筆筆劃。偶爾隱藏畫筆筆劃，有助於在開始編輯之前檢視原始的頁面或螢幕。

全部清除



點選 ，刪除目前螢幕上所有的畫筆筆劃。

4. 也可以按住平板電腦畫筆的橡皮擦按鈕。擦完之前都不要拿開手指。

### 變更平板電腦畫筆的設定

在主畫面上，按下 ，然後點選設定 > 畫筆。

各個應用程式的畫筆使用記錄

選取此選項，可讓 HTC Flyer 顯示最近在各個應用程式中使用過的畫筆類型、筆劃和顏色。

自動啟動塗鴉模式

選取此選項後，每次用平板電腦畫筆點選主畫面（在主畫面上，或是在不常使用平板電腦畫筆的應用程式內時），都會切換為塗鴉模式。



## 在整合畫筆功能的應用程式中加上醒目提示和畫圖

在整合畫筆功能的應用程式中開啟文件或相片，接著便能輕鬆在文字上加上醒目提示或畫圖。

### 標示文字

1. 開啟下列任一項目：
  - 在 Polaris™ Office 中開啟 Word 文件
  - 在 PDF 檢視器中開啟 PDF 文件
2. 尋找您想要加上醒目提示的文字。
3. 按住平板電話畫筆的反白按鈕，然後在詞語或句子上加上醒目提示。完成之前都不要放開反白按鈕。



可用的畫筆類型將視使用的應用程式而有所不同。

4. 若要變更醒目提示的顏色，請用手指點選醒目提示的文字，然後從彈出式選單中選取顏色。



若要移除醒目提示，請用手指點選醒目提示的文字，然後點選取消醒目提示。

### 在文字上畫圖

1. 開啟下列任一項目：
  - 在 Polaris Office 中開啟 Word 文件
  - 在 PDF 檢視器中開啟 PDF 文件
2. 移到想要放入簽名或在文字上畫圖的位置。
3. 使用平板電話畫筆簽名或畫圖。



可用的畫筆類型將視使用的應用程式而有所不同。

### 在相片上畫圖

1. 從相片集應用程式的相簿畫面中，點選相簿。
2. 點選相片，以全螢幕檢視相片。

3. 使用平板電話畫筆在相片上畫圖。
4. 按下  套用變更。

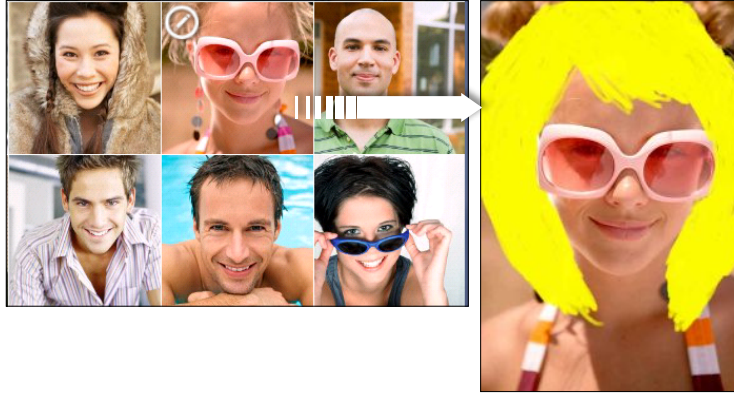

相片縮圖上會出現畫筆圖示，表示此相片已經過修改。



您的畫筆筆劃會在相片上另存為不同的圖層，以供日後移除。若要刪除畫筆筆劃，請開啟相片集，然後以全螢幕檢視相片。將平板電話畫筆當成橡皮擦使用，或點選畫筆選項板中的 ，即可清除所有的畫筆筆劃。

您可以透過電子郵件或藍牙來傳送合併圖畫的相片，或是分享給社交網路上的好友。

## 關於記事

最近曾看到什麼新奇的事物嗎？馬上進入記事隨手記下，輕鬆將所有的創意、問題和任何想法通通記住。您可以書寫、錄音、附加相片和文件，甚至裁切喜愛的網頁。如果是在會議期間建立的記事，還能便利地將記事與日曆中儲存的會議活動連結在一起。



在 HTC Flyer 上登入 Evernote® 帳號，便能將記事備份到 Evernote 的加密線上伺服器。如需詳細資料，請造訪 [www.evernote.com/about/learn\\_more](http://www.evernote.com/about/learn_more)。

## 建立記事本

1. 在主畫面上，點選  > 記事。

您可以在第一次開啟應用程式時檢視快速導覽，同時設定您的 Evernote 帳號。如果選擇略過此步驟，也可以稍後再從帳號與同步處理設定中登入 Evernote。

2. 在所有記事畫面上，點選  > 新增記事本。
3. 為記事本輸入標題。
4. 選取記事本類型。
  - 點選本機記事本，選擇只將此記事本儲存在 HTC Flyer 上。
  - 點選已同步の記事本，可將記事與 Evernote 帳號同步。
5. 點選建立。



若要開啟或切換為其他的記事本，只要點選 ，然後點選記事本名稱即可。

## 同步記事

您可以選擇是否要自動或手動同步 HTC Flyer 和 Evernote 網路帳號之間的記事。



您必須使用 HTC Flyer 登入 Evernote 帳號，才能開始同步記事。



1. 在主畫面上，點選  > 記事。
2. 若要手動同步記事，請按下 ，然後點選同步。
3. 若要設定自動更新記事，請在所有記事畫面上按下 ，然後點選更多 > 設定 > 帳號與同步處理。
4. 自訂同步設定。

## 寫下記事

1. 在主畫面上，點選  > 記事。





如果在會議進行期間（儲存於日曆）開啟記事應用程式，便可將記事直接與該活動建立關聯。

2. 開啟記事簿，然後點選 。
3. 請執行下列其中一個步驟：
  - 用手指點選輸入標題，然後輸入記事標題。
  - 點選記事，將文字游標移到頁面文字行，接著開始輸入文字。
4. 完成後，按下 ，然後點選儲存。

## 在記事中加入相片或附件

開啟記事時，您可以執行下列任何一個動作：

- 插入相片**
- 將文字游標移到想要插入相片的位置，然後點選  > 圖片，從 HTC Flyer 插入相片。
  - 點選  可拍攝圖片。

**附加文件** 點選  > 文件，然後瀏覽要附加的文件。

## 裁切應用程式畫面或網頁

您可以在 HTC Flyer 上將應用程式畫面和網頁裁切為影像，然後將影像插入記事。

1. 開啟想要裁切的應用程式或網頁。
2. 使用平板電話畫筆點選畫面任何位置，進入塗鴉模式。
3. 點選儲存，將裁切的影像加入為新記事。





如果只是想裁切網頁，不需要轉換為影像，可以在電腦上登入並使用 Evernote，然後將裁切的記事同步到記事應用程式。您需要在電腦上安裝 Evernote Web Clipper，才能裁切網路上的內容。如需詳細資料，請參閱 [www.evernote.com](http://www.evernote.com)。

## 在會議或討論期間建立記事

記事應用程式可讓您記錄下想法、行動計畫和會議重點，而且比用筆寫下更方便。

開啟記事時，您可以：

建立新記事	點選  。
錄音	點選  可開始及停止錄音。 (想要建立新的記事頁面時，也必須先停止錄音。)
將記事連結到活動	點選  ，然後從日曆中選取要連結的活動。

## 儲存記事

雖然記事應用程式會在您按下  時自動儲存工作，但您也可以手動儲存記事，確保不會遺失任何的內容。

在記事開啟時，按下 ，然後點選儲存。

## 檢視記事



1. 在主畫面上，點選  > 記事。
2. 開啟記事簿，然後點選記事縮圖。
3. 在開啟的記事中，您可以：



- 用手指在螢幕上下滑動以捲動頁面。
- 點選檔案附件，在適用的應用程式中開啟記事。
- 點選 ，以檢視或變更日曆中的連結活動。假如尚未連結記事，點選可選取日曆活動。

## 在記事中播放錄音

將會議錄成音訊之後，您可以聆聽音訊片段，以檢閱會議的重點。如果您在錄音時建立記事，便會自動加上「時間標記」（錄音列會顯示綠色小點），將記事標注在該段錄音時間內。

1. 開啟已錄音的記事。
2. 點選 ，可播放錄音。
3. 點選  或 ，以跳至下一個或上一個時間標記。當您從某一時間標記移到另一個標記時，會出現記事縮圖，讓您快速預覽在錄音時寫下的記事。



此外，也可以點選記事上的特定內容，以跳至其時間標記，或聆聽您在該段時間內錄下的音訊。

## 分享記事

您可以透過電子郵件或藍牙傳送記事，或分享給社交網路上的好友。

1. 在主畫面上，點選  > 記事。
2. 開啟記事簿，然後點選要分享の記事。

3. 按下 ，然後點選分享記事。
4. 選擇要分享記事的方式。



- 多數的分享選項會自動轉換記事，並將記事當成影像寄送。
- 假如 HTC Flyer 透過 Wi-Fi 連接到印表機，您還可以列印記事。

## 切換為兒童模式

擔心小孩在使用 HTC Flyer 時連上不適當的網站或存取重要的工作檔案嗎？別擔心！只要開啟兒童模式，您的小孩就能盡情享受適合其年齡的好玩遊戲、照片和書籍。





如需兒童模式的詳細資訊，請造訪 [www.zoodles.com](http://www.zoodles.com)。

若要使用此應用程式，您必須：

- 連線到網際網路
- 建立或登入您的 Zoodles™ 帳號

在主畫面上，點選  > 兒童模式。

### 設定 Zoodles 兒童模式選項

1. 在主畫面上，點選  > 兒童模式。
2. 在 Zoodles 主畫面上，按下 ，然後點選設定。



若要返回 Zoodles 主畫面，請點選應用程式左上角的 。

3. 用手指在畫面上畫出字母 Z，確認動作。
4. 在裝置選項下，執行下列其中一個步驟：

鎖定主畫面按鈕	選取此選項可在兒童模式下停用  。
高畫質影片	選擇是否要透過 Wi-Fi 播放高畫質影片，或選取永不停用高畫質影片播放。
啟動音量	設定應用程式啟動音效的音量。
最高音量	設定此應用程式所使用的音量上限。

5. 按下  可返回 Zoodles 主畫面。

### 關閉兒童模式

按兩下 ，然後用手指畫出字母 Z，確認動作。

## 塗鴉模式

在未內建支援平板電話畫筆互動功能的應用程式中，您可以切換為塗鴉模式，如此便能使用平板電話畫筆。在塗鴉模式下，HTC Flyer 會將目前畫面擷取為影像，讓您在影像上畫圖或標記項目。

1. 在支援塗鴉模式的應用程式中，只要用平板電腦畫筆點選螢幕上的任何位置即可開啟此模式。



塗鴉模式不支援在下列情況下使用：

- 所使用的應用程式可讓您用平板電腦畫筆自由畫圖時。
- 在相片集內播放影片或投影片放映時。
- 閱讀、播放或檢視有版權的內容時。
- 在相機或攝影機的取景器畫面中對準主題時。
- 使用螢幕鍵盤輸入文字時。

2. 按下 ，即可離開塗鴉模式，並放棄目前畫面上的所有塗鴉。

如果不想每次用平板電話畫筆點選 HTC Flyer 時都進入塗鴉模式，請在主畫面上按下 ，然後點選設定 > 畫筆。清除自動啟動塗鴉模式核取方塊。

### 塗鴉後可執行的動作

用手指點選，選取要對塗鴉執行的下一個動作。

在應用程式畫面中塗鴉之後，按下  可顯示下列選項：

儲存	點選此選項，可將裁切的畫面和塗鴉儲存為影像。 選取此選項時，加上塗鴉的影像會自動插入記事中的頁面。此外也可以在相片集中檢視塗鴉。
分享媒介	點選此選項，可使用藍牙將影像傳送到電腦或其他裝置、使用電子郵件寄出，或選取您想要上傳檔案的社交網路。
列印	如果已透過 Wi-Fi 連接到印表機，點選此選項可將影像傳送至印表機。
放棄	點選此選項可刪除影像，並離開塗鴉模式。



您也可以用手指點選螢幕，以顯示或隱藏塗鴉模式選項。

# Snapbooth 和相機

## Snapbooth

### 使用 Snapbooth

您可以使用 Snapbooth，盡情拍攝自拍照或為親友拍照。還可選用虛擬鏡頭，或加入特效，讓精采畫面更顯珍貴。也可以選擇四連拍，拍出合併的照片。

#### 拍攝自拍照

1. 在主畫面上，點選  > Snapbooth。
2. 選擇要拍攝照片的方式。



在單張模式下，正面相機只會拍一張照片。



在四連拍模式下，正面相機則會拍攝四張照片，並將這四張照片合併在同一張照片上。

3. 選擇要套用到照片的特效。
4. 用雙手以直向或橫向拿著 HTC Flyer，然後調整或移動裝置，將您自己放在取景器視窗中央。
5. 準備好要拍攝照片時，眼睛看著正面相機鏡頭，然後點選 。



Snapbooth 在拍攝前會先倒數。若要取消拍攝，請點選 。

拍攝照片後，您可以選擇分享照片，或是刪除照片，然後重拍。

接著螢幕會出現照片的縮圖。點選縮圖可以全螢幕檢視照片，或進行編輯。



您可以使用照片集來檢視拍攝的照片。請進入照片集中的 Snapbooth 相簿，即可檢視照片。

#### 以全螢幕檢視或編輯照片

- 以全螢幕檢視照片時，用手指在螢幕上向左或向右快速滑動，即可跳至拍攝的其他照片。
- 點選畫面上的任何位置，然後選擇要對目前的照片執行何種動作。





編輯照片。您可以裁切、旋轉，或加入特效。



分享照片。可以透過電子郵件傳送、上傳至 Facebook 等網站。



	刪除相片。
	開啟其他相簿或資料夾以進行檢視。
	拍攝新的相片。

- 您也可以在此相片上縮放。



## 相機

### 相機基本資訊

不論是出差或旅行，您都可以使用 HTC Flyer 的相機來拍攝相片和影片，將旅程和際遇記錄下來。



拍攝完相片和影片後，還可以將檔案儲存到內部儲存空間或插入的記憶卡。

- 若要以相片模式開啟相機並拍照，請點選主畫面上的 ，然後點選相機。
- 若要直接以影片模式開啟相機並立即開始錄影，請點選主畫面上的 ，然後點選攝影機。

### 取景器畫面

取景器畫面提供下列的螢幕控制項：



	縮放列
	自動對焦指示器
	相片/影片模式開關
	快門鍵/拍攝鍵
	特效按鈕
	相片集按鈕

## 縮放

在拍攝相片或影片之前，您可以先使用螢幕縮放列對拍攝主體進行放大或縮小。

用手指在縮放列上下滑動，可放大或縮小。



錄影時，縮放列會永遠顯示在畫面上，因此您可以在錄影期間自由縮放。

## 自動對焦

每當您將相機對準其他的主體或位置時，取景器畫面中央都會顯示自動對焦指示器。

讓相機自動對畫面中央對焦，或者您也可以點選畫面上您想要對焦的其他區域。

## 使用正面相機

正面相機可用來拍攝您自己的相片或影片。

若要切換為正面相機，請在相機畫面上點選  或 。若要切換回主要相機，請再次點選  或 。



使用正面相機時無法使用部分功能，例如自動對焦、縮放和臉部偵測。

## 拍攝相片

1. 在主畫面上，點選  > 相機。
2. 在拍攝相片之前，您可以先對拍攝主體進行放大或縮小。
3. 選取想要使用的解析度和其他的相機設定。
4. 選擇要套用到相片的特效。

- 將相機對準主題並對焦。

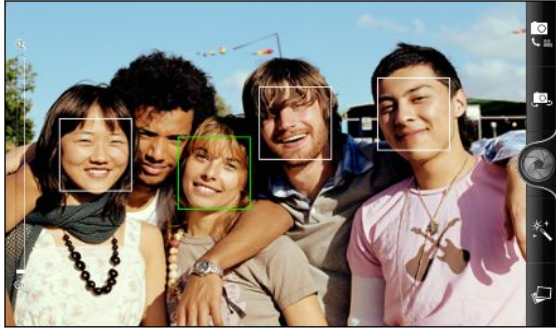

如果要拍攝團體照，相機將會自動辨識臉部，並調整對焦。人物臉部將會出現方框。



確定選取相機設定中的自動對焦和臉部偵測核取方塊。

- 準備好要拍攝相片時，點選 。
- 選擇要對剛拍攝的相片執行哪些動作。

## 拍攝影片

- 在主畫面上，點選  > 攝影機。
- 選取想要使用的影片品質和其他的相機設定。
- 選擇要套用到影片的特效。
- 用取景器畫面對準您的拍攝主體。
- 點選  開始錄影。
- 您可以在錄影期間自由縮放。
- 若要將焦點變更到其他的主題或區域，只要在取景器畫面上點選主題或區域即可。
- 若要停止錄影，請再次點選 。
- 選擇要對剛拍攝的影片執行哪些動作。

## 新增特效





想要讓相片看起來更有趣嗎？很簡單。只要使用現有的相機特效，就能讓相片看起來像是使用特殊鏡頭及濾鏡拍攝的一樣。此外，您也能在影片中加入某些特效。

請在開始拍攝相片或影片之前，先選擇特效。

- 點選 。
- 捲動可用的特效，並點選想要使用的特效。

## 完成拍攝後

拍攝相片或錄影完成後，瀏覽畫面會顯示剛剛所拍攝的相片或影片的開始畫面。點選螢幕上的按鈕，即可選擇接下來要執行的動作。

	返回取景器畫面。
	刪除相片或影片
	使用藍牙將相片或影片傳送到電腦或其他裝置、使用電子郵件寄出，或選取您想要上傳檔案的社交網路。
	選擇要將相片使用在何處，例如將相片用作桌布
	觀賞影片。

## 變更相機設定

開啟選單面板，接著就可以變更相機設定。

若要開啟相機設定，請按下 。



使用正面相機時無法使用部分功能，例如自動對焦、縮放和臉部偵測。

自拍計時器（僅適用於相片模式）	設定相機拍攝前的延遲時間。
調整影像	用手指在各個滑桿控制列上滑動，可調整曝光、對比、飽和度和銳利度。
白平衡	白平衡藉由調整目前的光線環境，讓相機更精確地捕捉色彩。
解析度/影片品質	選擇要使用的相片或影片解析度。
ISO（僅適用於相片模式）	選擇 ISO 值或設為自動。ISO 數字越大表示在低光源條件下拍攝相片的效果越好。
拍攝後預覽	設定相機返回取景器畫面之前在瀏覽畫面上播放拍攝相片/影片的時間長短。
儲存空間	選擇將拍攝的相片和影片儲存到內部儲存空間或記憶卡。
寬螢幕（僅適用於相片模式）	選取此核取方塊（預設值）時，可選取的相片解析度將以 16:9 比例顯示，此時您可以使用整個取景器畫面來對準拍攝主體。清除此核取方塊時，可選取的相片解析度將以標準的 4:3 比例顯示。
地理標記相片（僅適用於相片模式）	選取此選項可將 GPS 位置儲存到拍攝的相片中。
鏡像模式（僅能用於正面相機）	選取此選項可在取景器畫面顯示鏡像。
自動增效（僅適用於相片模式）	選取此選項可降低使用高 ISO 設定時的雜訊，並自動調整相片亮度。

自動對焦（僅適用於相片模式）	啟用或停用中央自動對焦功能。
臉部偵測（僅適用於相片模式）	選取此選項可讓相機在拍攝人物照時自動辨識臉部，並調整對焦。關閉自動對焦時，臉部偵測也將一併關閉。
快門聲	選取此選項時，按下拍攝鍵將會播放快門聲。
格線（僅適用於相片模式）	選取此選項時，取景器畫面會出現格線，方便您在拍攝相片前先構圖並將主體置中。
錄製時包括聲音（僅適用於影片模式）	選取此選項可在錄影時錄進聲音。
重設成預設值	可將相機還原為預設設定。

# 相片、影片和音樂

## 相片集

### 關於相片集應用程式

觀賞最近一次出遊所拍攝，或寵物最新把戲的相片和影片，重新回味當初的樂趣。您可以將 Facebook 和 Flickr® 的好友標記出來，讓更多觀眾一起觀賞。甚至還可以在電視螢幕上播放媒體。



若要開始使用相片集，請檢查是否已先將相片或影片複製到內部儲存空間。

此外，您可以在相片中編輯及加入特效。也可以輕鬆使用相片作為連絡人圖片、位置圖示或桌布。

### 選取相簿

在主畫面上，點選  > 相片集。接著相片集應用程式會開啟相簿畫面，而且您的相片和影片都會依相簿分類，方便您檢視。



將 HTC Flyer 向左轉動，可左右並列顯示相簿和相簿內容的縮圖預覽。



預設相簿如下：

- 相機相簿：可檢視儲存在相機資料夾內的相片和影片。
- 我的最愛：可讓您分類相片和影片，將其設為我最愛。
- 所有相片：可檢視內部儲存空間上所有資料夾內儲存的所有相片。
- 所有影片：可檢視內部儲存空間上所有資料夾內儲存的所有影片。
- 所有下載：可檢視下載的相片和影片。
- Snapbooth 可檢視使用 Snapbooth 拍攝的所有相片。

手機會將內部儲存空間中包含相片和影片的資料夾視為相簿，並列在預設相簿下方。相簿名稱將使用實際的資料夾名稱。



- 如果內部儲存空間的根路徑下有相片或影片（而非位在資料夾下），這些檔案會被分類在其他相簿中。
- 如果 HTC Flyer 已插入記憶卡，也會顯示記憶卡內的相片和影片。

## 檢視相片

選取相簿之後，您就可以瀏覽相片和影片。

用手指在螢幕上下滑動以捲動縮圖。點選相片或影片，以全螢幕檢視。

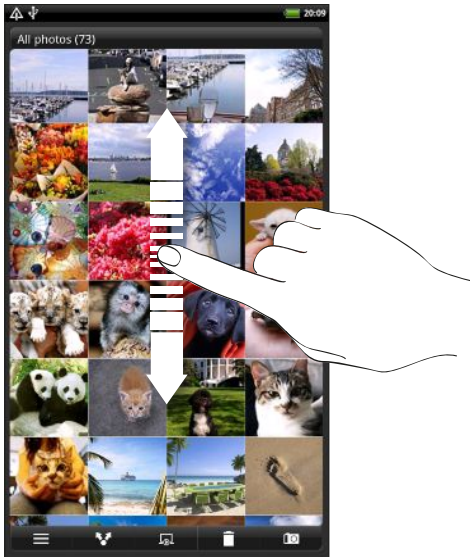

### 在相片上進行縮放

有兩種方式可在相片上進行縮放。

- 快速點兩下畫面可放大，再快速點兩下畫面即可縮小。
- 用您的大拇指和食指按住螢幕，然後展開兩指即可放大相片，縮小兩指則可縮小相片。

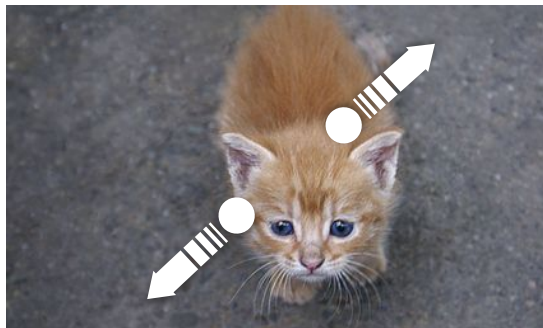

### 以投影片放映檢視相片

您可以用投影片放映檢視相簿內的相片。

1. 選取您想要以投影片放映檢視的相片所在的相簿。
2. 點選 。



- 點選螢幕，顯示播放控制項。
- 出現播放控制項時，點選  可設定投影片放映偏好設定。

## 觀看影片

在瀏覽相簿時，點選影片即可播放。



另一個輕鬆找出影片的方法，就是點選主畫面上的 ，然後點選影片。

- 您可以使用螢幕上的控制項來播放、暫停或停止影片。



- 點選  可切換全螢幕和最適大小畫面。

## 編輯相片

您可以在相片上執行基本的編輯工作，像是旋轉和裁切。也可以套用高對比、復古等特效，來強化相片。

### 旋轉相片

- 從相片集應用程式的相簿畫面中，點選相簿。
- 按住您想要旋轉的相片。
- 在開啟的選單中，點選編輯，然後點選向左旋轉或向右旋轉。

### 裁切相片

- 從相片集應用程式的相簿畫面中，點選相簿。
- 按住您想要裁切的相片。
- 在開啟的選單中，點選編輯，然後點選裁切。接著相片上會出現裁切方塊。
- 若要調整裁切方塊的大小，請按住方塊的邊緣。



- 出現方向箭頭後，用手指向內或向外拖曳，即可調整裁切方塊的大小。



6. 若要將裁切方塊移到相片中您想要裁切的區域，請將裁切方塊拖曳到所要的位置。
7. 點選儲存，保留變更。

裁切後的相片會另存為副本。原始的相片則會保持未編輯的狀態。

#### 新增特效

1. 從相片集應用程式的相簿畫面中，點選相簿。
2. 按住您想要新增特效的相片。
3. 在開啟的選單中，點選編輯，然後點選特效。開啟的面板會顯示可用的選項。
4. 點選特效，即可套用至相片。
5. 點選儲存，保留變更。

強化後的相片會另存為副本。原始的相片則會保持未編輯的狀態。

---

#### 使用電子郵件傳送相片或影片

您可以在電子郵件訊息中同時傳送多個相片和影片檔案，這些項目可新增為電子郵件的檔案附件。

1. 在主畫面上，點選  > 相片集。
2. 點選放有您想要分享之相片或影片的相簿。
3. 點選 ，然後再點選 Gmail 或郵件。
4. 選取您想要分享的相片或影片，然後點選下一步。
5. 輸入訊息內容，然後點選  (Gmail) 或傳送 (郵件)。





如果選取郵件，而且您有多個電子郵件帳號，將會使用預設的電子郵件帳號。

---

#### 使用藍牙傳送相片或影片

您可以同時選取多個相片和影片，並使用藍牙將這些檔案傳送到其他人的裝置或您自己的電腦。

1. 在主畫面上，點選  > 相片集。
2. 點選放有您想要分享之相片或影片的相簿。
3. 點選 ，然後再點選藍牙。
4. 選取您想要分享的相片或影片，然後點選下一步。

接下來的幾個步驟將要求您開啟 HTC Flyer 上的藍牙，並連線到接收的藍牙裝置，如此才能傳送檔案。

## 在網路上分享相片和影片

您可以使用相片集應用程式將相片和影片分享到社交網路，





此外也可以在使用相機或攝影機應用程式拍攝相片或影片之後，馬上將相片或影片與他人分享。

### 在 Facebook 上分享相片或影片





您必須登入帳號，才能上傳相片或影片。

1. 在主畫面上，點選  > 相片集。
2. 點選放有您想要分享之相片或影片的相簿。
3. 點選 ，再點選 HTC Sense 版 Facebook。
4. 選取您想要分享的相片或影片，然後點選下一步。
5. 為每張相片或影片輸入不同的標題。您也可以相片上標記出好友。點選點選以新增標記，然後點選出好友的位置。從顯示的清單中，選取想要標記的好友。
6. 向左滑動，可跳至下一張相片或影片。
7. 點選上傳。
8. 選取要上傳的相簿，並設定上載相片或影片的隱私權設定。
9. 點選完成。

### 在 Flickr 上分享相片和影片





您必須登入 Flickr 帳號，才能上傳相片或影片。

1. 在主畫面上，點選  > 相片集。
2. 點選放有您想要分享之相片或影片的相簿。
3. 點選 ，然後再點選 Flickr。
4. 選取您想要分享的相片或影片，然後點選下一步。
5. 為每張相片或影片輸入不同的標題和說明。您也可以相片上標記出好友。點選點選以新增標記，然後點選出好友的位置。從顯示的清單中，選取想要標記的好友。
6. 向左滑動，可跳至下一張相片或影片。
7. 點選上傳。
8. 選取要上傳的相簿，並設定上載相片或影片的隱私權設定。
9. 點選完成。

## 分享相片到 Picasa





您必須登入 Google 帳號，才能將相片上傳到 Picasa™ 相片整理服務。

1. 在主畫面上，點選  > 相片集。
2. 點選放有您想要分享之相片的相簿。
3. 點選 ，然後再點選 Picasa。
4. 選取您想要分享的相片，然後點選下一步。
5. 為每張要上傳的相片輸入標題。
6. 選取要上傳相片的線上相簿，或點選  建立新相簿。
7. 點選上傳。

您可以從線上檢視相片，網址：<http://picasaweb.google.com>。

## 在 YouTube 上分享影片

您可以將影片上傳到 YouTube®，與其他人分享。

1. 在主畫面上，點選  > 相片集。
2. 點選放有您想要分享之影片的相簿。
3. 點選 ，然後再點選 YouTube。
4. 選取您想要分享的影片，然後點選下一步。出現提示時，請登入您的 YouTube 或 Google 帳號。
5. 為每個要上傳的影片輸入標題。
6. 點選更多詳細資料，輸入說明和標籤等資訊，並選取隱私權選項。
7. 點選上傳。

---

## 檢視社交網路中的相片

---

您可以直接在相片集應用程式中查看您自己和好友上傳到社交網路的內容（僅限 Facebook 和 Flickr）。

### 檢視 Facebook 上的相片

您必須登入 Facebook 帳號，才能檢視 Facebook 相片。

1. 在主畫面上，點選  > 相片集。
2. 在畫面頂端點選顯示目前檢視的控制列（例如：相簿），然後點選 Facebook。

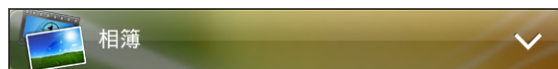

3. 點選您的帳號名稱或清單中的好友帳號，即可檢視該帳號中的照片。

檢視線上相簿中相片的方式，就跟在相片集中檢視相片一樣。

## 檢視 Flickr 上的相片

您必須登入 Flickr 帳號，才能檢視 Flickr 相片。

1. 在主畫面上，點選  > 相片集。
2. 在畫面頂端點選顯示目前檢視的控制列（例如：相簿），然後點選 Flickr。



畫面可能會要求您進行授權，讓應用程式可以連線到 Flickr 網站。發生此情形時，您必須完成授權，才能存取 Flickr 帳號。

3. 點選您的帳號名稱或清單中的好友帳號，即可檢視該帳號中的照片。

檢視線上相簿中相片的方式，就跟在相片集中檢視相片一樣。

## 在社交網路中的相片上留言

您可以在自己上傳的相片和朋友的相片上留言。

1. 請執行下列其中一個步驟：
  - 瀏覽線上相簿時，按住相片，然後點選新增留言。
  - 以全螢幕檢視相片時，點選畫面上的任何位置，然後點選 。
2. 點選顯示「留言」的方塊。
3. 輸入您的文字，然後點選留言。

## 音樂

### 聆聽音樂



您可以使用音樂應用程式在 HTC Flyer 上聽歌曲和音樂。



您只需要先將音樂檔複製到內部儲存空間（或插入的記憶卡），接著就可以使用音樂應用程式來播放音樂。

1. 在主畫面上，點選  > 音樂。
2. 在播放畫面中，用手指在螢幕上向左或向右快速滑動，即可跳至下一張或上一張音樂專輯。



如果不是在播放畫面中，則請點選  或 。

3. 然後您可以點選螢幕上的圖示，來控制音樂播放、選取要播放的歌曲、重複播放歌曲等。

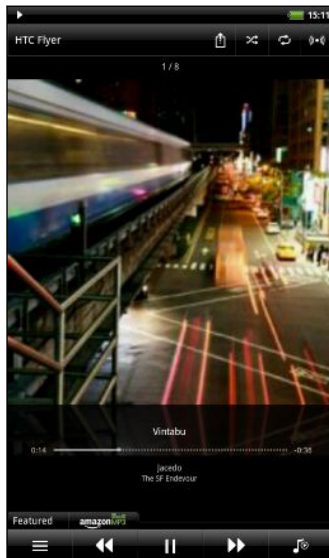

點選此選項可在家用網路上分享音樂。



開啟或關閉隨機播放。（關閉隨機播放時按鈕為灰色。）



循環切換下列的重複播放模式：重複播放所有歌曲、重複播放目前歌曲，以及不要重複播放。



按下進度列並拖曳可移動到歌曲的任何段落。



進入媒體櫃。



切換目前播放清單和播放畫面。您可以重新排列目前播放清單中的歌曲。

### 從鎖定螢幕播放音樂

如果畫面在播放音樂期間關閉，您可以按下電源來喚醒螢幕，然後直接在鎖定畫面上控制音樂播放。

如果鎖定螢幕未顯示播放控制項，請用手指按住螢幕上的方塊並從左到右快速滑動。



您也可以從通知面板暫停音樂播放。

### 以橫向檢視瀏覽及播放音樂

將 HTC Flyer 向左轉動，可切換為橫向檢視。在橫向檢視下，媒體櫃和播放畫面或目前播放清單可左右並列顯示，方便您同時瀏覽及播放音樂。

在橫向檢視下點選 ，可輕鬆瀏覽專輯。

- 如果有很多專輯，在螢幕左邊或右邊輕觸，可快速瀏覽專輯。
- 點選專輯，可檢視目前專輯內的歌曲清單。

### 關於音樂小工具

您可以使用音樂小工具，直接在主螢幕上播放音樂。

### 瀏覽媒體櫃中的音樂



1. 在音樂應用程式的播放畫面或目前播放清單中，點選  可進入媒體櫃。媒體櫃中的音樂會依下列類別進行分類：演出者和專輯。若要選擇類別，請點選畫面底部的其中一個標籤。
2. 點選類別中的歌曲即可播放。目前播放清單會更新為所選類別中的歌曲清單。



您可以在媒體櫃中新增、移除或重新排列標籤。

### 建立播放清單

您可以建立自己的音樂播放清單，擁有個人化的音樂聆聽體驗。您可以建立播放清單，並只在其中加入您喜愛的音樂，也可以針對每天的心情，建立符合心情的播放清單。您可以盡量建立播放清單，沒有數量上的限制。

1. 在主畫面上，點選  > 音樂。
2. 點選  進入媒體櫃。

3. 用手指點選媒體櫃底部的選項列或滑動到播放清單類別。
4. 點選 。
5. 輸入播放清單名稱，然後點選將歌曲新增到播放清單。
6. 選擇類別。
7. 選取您想要新增至播放清單的歌曲核取方塊，然後點選新增。
8. 點選儲存。

### 播放播放清單中的歌曲

1. 用手指點選媒體櫃底部的選項列或滑動到播放清單類別。
2. 點選播放清單，將其開啟。
3. 點選播放清單中的第一首歌曲或任何歌曲。

當您點選清單中的歌曲以播放該歌曲時，目前播放畫面就會更新為播放清單中的歌曲。

### 管理播放清單

建立播放清單之後，您還可以繼續在清單中新增歌曲，或是重新排列其順序等。

1. 用手指點選媒體櫃底部的選項列或滑動到播放清單類別。
2. 點選播放清單，將其開啟。
3. 按下 ，然後選擇要執行的動作：

#### 在播放清單中新增更多歌曲

1. 點選新增歌曲。
2. 進入歌曲類別或任何其他類別。
3. 選取您想要新增至播放清單的歌曲，然後點選新增。

#### 重新整理歌曲

1. 點選變更順序。
2. 按住您想要移動的歌曲標題結尾處的 。反白歌曲列後，將歌曲拖曳到新位置，然後放開。

#### 刪除播放清單中的歌曲

1. 點選移除歌曲。
2. 選取您想要刪除的歌曲，然後點選移除。

#### 變更播放清單名稱



- 點選重新命名播放清單。

### 刪除播放清單

1. 用手指點選媒體櫃底部的選項列或滑動到播放清單類別。
2. 按下 ，然後點選刪除播放清單。
3. 選取您想要刪除的歌曲，然後點選刪除。

## 使用藍牙分享音樂

您可以在音樂應用程式媒體櫃中選擇歌曲，並使用藍牙將歌曲傳送到其他人的手機或電腦。

1. 在主畫面上，點選  > 音樂。
2. 點選  進入媒體櫃。
3. 在媒體櫃中，選擇要透過藍牙傳送的歌曲，接著手機會播放歌曲。
4. 在播放畫面中，按下 ，然後點選分享 > 藍牙。

接下來的幾個步驟將要求您開啟 HTC Flyer 上的藍牙，並連線到接收的藍牙裝置，如此才能傳送音樂。

## 在 YouTube 中尋找音樂影片

您可以針對正在聆聽的歌曲，進入 YouTube 尋找其音樂影片。此程序簡單又快速。只要在播放畫面中，按下 ，然後點選尋找影片。

# 多媒體連線

## 在家用網路上分享媒體

連上家用網路之後，就可以輕鬆與更多人分享相片、影片和音樂。只要將 HTC Flyer 連接到網路，便能將拍攝的相片和影片顯示在大尺寸電視上，或開始將您喜愛的音樂曲目傳送到高傳真喇叭——以上全部是透過 DLNA<sup>®</sup> 傳送。如需 DLNA 的詳細資訊，請造訪 [www.dlna.org](http://www.dlna.org)。

透過網路分享媒體之前：

- 請使用 Wi-Fi 將 HTC Flyer 連線到網路。
- 將電視或喇叭連接到網路。如需瞭解如何設定，請查看電視或喇叭隨附的說明文件。

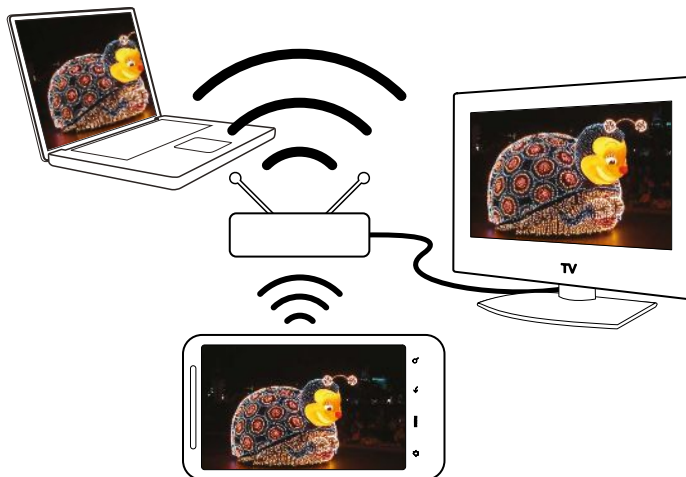

1. 開啟相片集或音樂應用程式。
2. 找出想要分享的媒體，然後點選媒體。













3. 在檢視相片或播放影片或音樂時，按下 ，然後點選選取播放器或更多 > 選取播放器（播放音樂時）。



您還可以在播放音樂時點選 。

4. 從網路上選擇要用來播放媒體的裝置。
5. 連接到其他裝置之後，HTC Flyer 會開啟控制器畫面，您可以在此畫面中點選：

控制項	目的
	播放其他裝置上的媒體。
	暫停播放音樂或影片。
	播放上一張相片或音樂曲目。
	播放下一張相片或音樂曲目。
	隨機播放音樂播放清單。
	選取相片或音樂曲目的重複播放模式。
	顯示可供分享的媒體。
	在播放音樂時點選可開啟 SRS。
	在播放音樂時點選可切換至目前播放清單。
	連線到網路上的其他播放器。



在其他裝置上播放媒體時，您可以按下 ，在 HTC Flyer 上執行其他工作。若要返回控制器畫面，請滑動開啟通知面板，然後點選連接的裝置。

# HTC 服務

## HTC Watch

### 隨時觀賞電影

透過 HTC Watch™ 線上影片服務，您就可以搶先試看最新電影的預告片，享受強檔電影或電視節目。您可以選擇以租賃或購買的方式來取得影片，而且還可以邊下載邊開始觀賞影片。

點選  > Watch，接著註冊 HTC Watch 帳號，然後進入線上影片商店，即可瀏覽豐富的電影和電視節目收藏。



您一開始只能在 HTC Watch 內觀賞電影預告片。租賃和購買服務將逐漸在全球各地開始提供。敬請期待。

## HTCSense.com

### 申請 HTCSense.com 帳號

您可以在 HTC Flyer 或電腦的網頁瀏覽器上申請 HTCSense.com 帳號。

#### 從 HTC Flyer 申請

1. 在主畫面上，按下 ，然後點選設定 > 帳號與同步處理。
2. 點選新增帳號 > HTC Sense。
3. 依照螢幕上的指示，完成 HTCSense.com 帳號的申請。

#### 從電腦申請

請確定將 HTC Flyer 準備好，因為您需要手機才能完成申請程序。

1. 在電腦上，開啟網頁瀏覽器。
2. 進入 [www.htcsense.com](http://www.htcsense.com)。
3. 依照螢幕上的指示，完成 HTCSense.com 帳號的申請。

在網路上申請 HTCSense.com 之後，您必須在 HTC Flyer 上使用相同的帳號憑證來登入。

#### 更新 HTCSense.com 帳號的詳細資料

1. 在電腦上，開啟網頁瀏覽器，然後登入您的 HTCSense.com 帳號。
2. 按一下右上角的帳號。
3. 更新帳號詳細資料，然後按一下儲存變更。

## 使用 HTC Sense.com

將 HTC Flyer 遺忘在家裡，或是找不到手機嗎？更糟的是，不小心遺忘在火車上。您可以使用 HTC Sense.com 與 HTC Flyer 通訊，接著還可以讓 HTC Flyer 響鈴、鎖定手機，甚至清除其內容。

若要使用這些功能，您必須先在電腦的網頁瀏覽器上登入 [HTCSense.com](http://HTCSense.com)。

### 開啟平板電腦尋找器

若要使用 HTC Sense.com 的某些功能，您必須在 HTC Flyer 上選取平板電腦尋找器選項。

1. 在 HTC Flyer 的主螢幕上，按下 ，然後點選設定。
2. 點選位置。
3. 選取平板電腦尋找器核取方塊。

### 讓 HTC Flyer 響鈴

HTC Flyer 明明放在家裡某個角落，但就是找不到。即使 HTC Flyer 設為靜音，您也能讓裝置響鈴，然後循聲音找出裝置。要是能在洗衣籃的衣服堆中找到裝置，那就再好不過了。

在 HTC Sense.com 中，按一下響鈴。

### 找出 HTC Flyer 的位置

出差時不小心把 HTC Flyer 遺忘在某個地方了嗎？只要使用 HTC Sense.com，您就可以找出裝置的大概位置。



您必須在 HTC Flyer 的設定 > 位置中選取平板電腦尋找器選項，才能使用此功能。

在 HTC Sense.com 上查看地圖，找出 HTC Flyer 的所在位置。按一下重新整理位置，可重新整理地圖。

### 鎖定 HTC Flyer

HTC Flyer 遺失了嗎？馬上鎖定 HTC Flyer，同時在畫面上顯示訊息。

1. 在 HTC Sense.com 中，按一下鎖定裝置。
2. 輸入 PIN 碼，以及要在螢幕上顯示的簡短訊息。
3. 按一下儲存。

### 清除 HTC Flyer 的內容

如果 HTC Flyer 已經不可能找回，您還可以清除 HTC Flyer 和安裝之記憶卡中的內容，如此其他人便無法看見 HTC Flyer 上的私人資訊。



清除內容之後，將再也無法復原 HTC Flyer 和記憶卡內的資料，因此請務必確定後再繼續。

1. 在 HTC Sense.com 中，按一下清除裝置。
2. 出現確認提示時，請按一下清除裝置。

---

## 刪除 HTC Sense.com 帳號

---

1. 在電腦上，開啟網頁瀏覽器，然後登入您的 HTC Sense.com 帳號。
2. 按一下右上角的帳號。
3. 按一下按一下此處以刪除您的 HTC Sense 帳號。

刪除 HTC Sense.com 帳號，會同時將您在 HTC Sense.com 伺服器上的資料刪除。

# 帳戶與同步

## 關於線上帳號

HTC Flyer 能夠與常見的線上社交網路及電子郵件帳號同步。

可同步的資訊包括：

- Gmail、ExchangeActiveSync，以及其他的 POP3/IMAP 電子郵件。
- Google 和 Exchange ActiveSync 連絡人，以及 Facebook 內的連絡資訊和其 Twitter 個人資料。
- 您的 Google 帳號，以及 ExchangeActiveSync，和 Facebook 帳號中的日曆活動。
- 您的好友和您自己在 Facebook 和 Twitter 等社交網路上的狀態更新及分享的連結。
- Flickr 和 Facebook 的上傳相片。



若要在 HTC Wildfire S 上設定 ExchangeActiveSync 和 POP3/IMAP 電子郵件帳號，請進入 HTC Flyer 郵件應用程式或帳號與同步處理設定。

## 與 Google 帳號同步

登入您的 Google 帳號之後，您便可以在 HTC Flyer 和網路之間同步 Gmail，以及您的 Google 連絡人和日曆。HTC Flyer 此外還需要登入 Google 帳號，才能使用 Google 應用程式，例如：Google Talk 和 Android Market。



如果您在第一次設定 HTC Flyer 時略過新增 Google 帳號的程序，HTC Flyer 要使用某些 Google 應用程式時可能會發生問題。如果問題持續存在，您可能需要對 HTC Flyer 執行出廠重設，並在重新設定 HTC Flyer 時輸入 Google 帳號的詳細資料。HTC Flyer

---

### 新增更多的 Google 帳號

您可以新增一個以上的 Google 帳號。但後續新增的 Google 帳號只能同步連絡人、電子郵件和日曆活動。其他 Google 服務將會使用第一個新增的 Google 帳號。

1. 在主畫面上，按下 ，然後點選設定 > 帳號與同步處理。
2. 點選新增帳號 > Google。
3. 依照畫面上的指示，登入帳號或建立新帳號。

## 忘記了 Google 帳號的密碼嗎？

如果您忘記了 Google 帳號的密碼，可以嘗試前往 Google 網站重新取得密碼。

1. 在 HTC Flyer 或電腦上，開啟網頁瀏覽器，然後進入 <https://www.google.com/accounts/ForgotPasswd>。
2. 輸入您用來登入 Google 帳號的電子郵件地址或使用名稱，然後按一下提交。
3. 依照螢幕上的指示，重設您的密碼。

如果您沒有備用的電子郵件帳號，或無法存取當初用來建立 Google 帳號的電子郵件帳號，則您可以在 24 小時後回答恢復密碼的安全問題，以重設 Google 帳號。

## 新增社交網路帳號

如果您在第一次開啟及設定 HTC Flyer 時略過社交網路帳號（例如 Facebook, Twitter 或 Flickr）的登入程序，HTC Flyer 日後還是可以新增這些帳號。

1. 在主畫面上，按下 ，然後點選設定 > 帳號與同步處理。
2. 點選新增帳號，然後點選您想要新增的帳號類型。
3. 依照畫面上的指示，輸入帳號資訊。

接著您的社交網路帳號就會加入帳號與同步處理畫面的清單中。根據帳號的設定，新資訊可能會開始與 HTC Flyer 同步。

## 管理線上帳號

### 變更一般同步設定

1. 在主畫面上，按下 ，然後點選設定 > 帳號與同步處理。
2. 選取或清除下列選項：

背景數據連線	選取此選項時，應用程式便可以傳送並接收線上帳號的資訊，即使應用程式未在使用中亦然。
--------	---

自動同步	選取此選項時，應用程式將使用帳號設定中定義的同步排程。清除此選項時，則需要手動同步帳號。
------	--

### 手動同步帳號

1. 在主畫面上，按下 ，然後點選設定 > 帳號與同步處理。
2. 點選您想要同步的帳號。
3. 點選立即同步。

---

## 變更帳號設定

---

您可以變更同步頻率和要同步的資訊類型、接收的通知類型，以及帳號資訊的顯示方式等設定。

1. 在主畫面上，按下 ，然後點選設定 > 帳號與同步處理。
2. 在帳號與同步畫面上，點選想要編輯的帳號。
3. 點選想要同步的資訊類型，或選取項目以編輯其設定。

---

## 移除帳號

---

您可以移除帳號，以刪除帳號及 HTC Flyer 上與帳號關聯的所有資訊，例如電子郵件、連絡人或設定等。移除帳號並不會刪除帳號在線上服務中的資訊。



有些帳號無法移除，例如您登入的第一個 Google 帳號，但使用硬體重設刪除 HTC Flyer 上所有的個人資訊則為例外。

1. 在主畫面上，按下 ，然後點選設定 > 帳號與同步處理。
2. 點選您想要移除的帳號。
3. 點選移除帳號，然後確認是否要移除帳號。

# 社交網路

## HTC Sense 版 Facebook

如果您在第一次開啟及設定 HTC Flyer 時已登入 Facebook 帳號，那麼您的 Facebook 帳號就會與 HTC Flyer 上的 HTC Sense 版 Facebook 連結。

透過 HTC Sense 版 Facebook，您可以：

- 在連絡人中檢視所有的 Facebook 連絡人，以及他們的即時狀態更新。

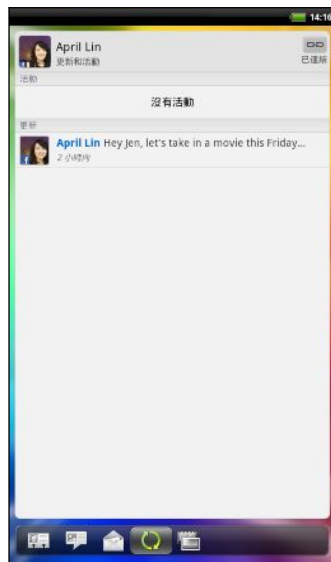

當您在全部標籤中點選某位連絡人時，滑動到更新和活動標籤，即可檢視張貼的狀態訊息、上傳項目和個人檔案變更等更新。

當顯示連絡人的生日通知時，點選通知可傳送賀卡給連絡人。

- 在相片集應用程式中檢視 Facebook 的相片。



您也可以將一或多張相片上傳到 Facebook，然後在相片中標記及新增標題。

在檢視 Facebook 好友的相簿時，您也可以分享特定相簿的連結，或在相簿上留言。



- 在 Friend Stream™ 中查看好友在 Facebook 上的狀態更新。
- 在日曆應用程式中檢視 Facebook 的活動和好友的生日加入。



## Facebook 應用程式

Facebook 應用程式可讓您得知 Facebook 好友的狀態，並與他們保持緊密聯繫。Facebook 應用程式提供的功能與您在電腦上使用 Facebook 時常用的功能相同。

Facebook 應用程式可讓您：

- 分享您的生活心得，並查看其他人的狀態更新。
- 檢視好友名單，並在其他人的塗鴉牆上輸入文字。
- 在好友的文章上留言並讚好。
- 檢視其他人的個人資料，包括其相簿等。
- 查看您的 Facebook 通知。
- 拍攝相片並直接上傳到您的 Facebook 帳號。

### 使用 Facebook 應用程式

1. 在主畫面上，點選  > Facebook。
2. 如果這是您初次使用 Facebook，請依照畫面上的指示，登入您的 Facebook 帳號。
3. 在新聞摘要畫面上，點選 ，即可存取其他功能。



- 在 Facebook 主畫面上按下 ，然後點選設定，設定重新整理及通知選項。
- 在某些 Facebook 畫面中，按住項目可開啟選項選單。

### 新增 Facebook 小工具

您可以將 Facebook 小工具新增到主螢幕，如此便能輕鬆張貼更新，並查看好友的狀態更新。



這個小工具只會連結到您在 Facebook 應用程式中登入的 Facebook 帳號。

## Facebook 應用程式和 HTC Sense 版 Facebook 之間有何不同？

- HTC Sense 版 Facebook 不是獨立式的應用程式，它已整合到連絡人、Friend Stream、相片集和日曆，能讓您在這些應用程式中取得 Facebook 連絡人的最新資訊（狀態更新、分享的連結，和相片）。
- Facebook 應用程式則是獨立的應用程式。使用此應用程式，可執行在使用電腦網頁瀏覽器存取 Facebook 帳號時一樣的大部分功能，例如新增好友，以及傳送 Facebook 訊息等。
- 但這兩個程式不可共用相同的登入憑證。登入 HTC Sense 版 Facebook 時，手機不會同時登入 Facebook 應用程式，反之亦然。如果您要用這兩個程式登入相同的 Facebook 帳號，則必須使用相同的登入憑證登入。



如果您有一組以上的 Facebook 帳號，您還可以使用第二個帳號登入 Facebook 應用程式，因為 Facebook 應用程式與 HTC Sense 版 Facebook 不會共用同一個登入憑證。

## HTC Sense 版 Twitter

如果您在第一次開啟及設定 HTC Flyer 時已登入 Twitter 帳號，那麼您的 Twitter 帳號就會與 HTC Flyer 上的 HTC Sense 版 Twitter 連結。（如果您尚未登入，可從設定 > 帳號與同步處理中新增 HTC Sense 版 Twitter。）

透過 HTC Sense 版 Twitter，您可以：

- 將連絡人中的連絡人連結到其 Twitter 個人檔案（您必須是他們的跟隨者）。
- 在 Friend Stream 中傳送 Tweet 並查看好友的 Tweet。



HTC Sense 版 Twitter 和 Twitter 應用程式未共用同一個登入憑證。登入 HTC Sense 版 Twitter 時，手機不會同時登入 Twitter 應用程式，反之亦然。如果您要用這兩個程式登入相同的 Twitter 帳號，則必須使用相同的登入憑證登入。

## 使用 Friend Stream

Friend Stream 讓您隨時連上各個社交網路。只要透過一個簡單的摘要下載動作，讓您馬上分享並取得 Facebook 和 Twitter 等熱門社交網路上好友的動態更新。有了 Friend Stream，讓您輕鬆追蹤好友的狀態訊息、上傳的相片、通知等，還可以檢視留言並張貼新留言。



- 您必須登入至少一個社交網路帳號，才能使用 Friend Stream。
- 若要在 Friend Stream 中使用 Facebook 帳號，您必須透過 HTC Sense 版 Facebook 登入。

在主畫面上，點選  > Friend Stream。接著 Friend Stream 會開啟所有更新標籤。



點選其他人的狀態更新後，您可以：

- 檢視 tweet。如果包含分享的網頁連結，也會在 tweet 下方看見張貼的網頁。
- 留言。在其他人的 Facebook 文章上說讚或收回。
- 檢視其他人的相簿相片。



點選其他人的相片或名稱後，您可以：

- 查看其他人的個人檔案詳細資料。
- 查看其他人的 Facebook 塗鴉牆。
- 查看其他人張貼的 tweet。

滑動到其他標籤，並依照下列群組檢視社交網路更新：只檢視狀態更新、檢視相片和影片上傳、連結、社交網路通知等。

### 更新狀態

您可以同時將狀態更新到所有已登入的社交網路帳號。

1. 在所有更新標籤中，點選顯示在想些什麼嗎？文字的方塊。
2. 輸入您的狀態更新。
3. 如果您不想將狀態更新傳送到所有的社交網路帳號，請點選 ，然後清除要排除的社交網路的核取方塊。
4. 點選 ，然後選擇要附加到 tweet 或狀態更新的項目。

圖片	選取從相機可拍攝相片並附加相片，或選取從相片集，附加記憶卡中的相片。
位置	新增目前所在位置，或在地圖上選擇的位置。
應用程式推薦	選擇您從 Android Market 安裝，而且想要與他人分享的應用程式。應用程式的下載網址便會插入狀態中。

5. 點選張貼。

## 在 Facebook 文章上留言和說讚

在所有更新標籤上點選其他人的狀態更新後，請執行下列其中一個步驟：

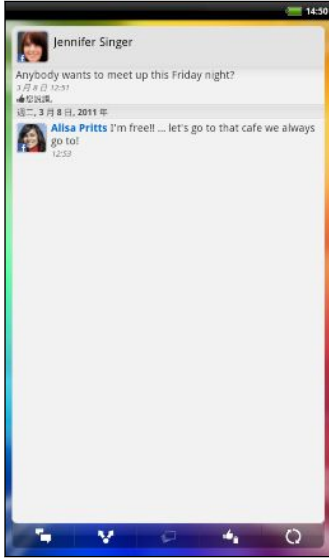

- 在其他人的狀態更新點選  或 ，以表示喜歡或不喜歡其狀態。
- 點選  可在其他人的狀態更新上留言。

## 查看社交網路的通知

滑動到通知標籤，即可從單一摘要中輕鬆檢視來自不同社交網路的通知，包括 Facebook 文章上的留言、Twitter 上的提議或私人訊息、加入您的標記的相片等等。

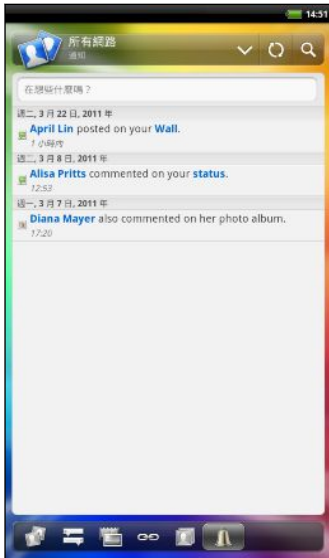

## 關於 Friend Stream 小工具

您可以使用 Friend Stream 小工具，直接在主螢幕上輕鬆更新自己的狀態，還可以檢視其他人的狀態更新。如果您只想更新某一連絡人的 Facebook 更新，可以新增 Friend Channel 小工具。這個小工具可在 Friend Stream 小工具的配置選項中找到。

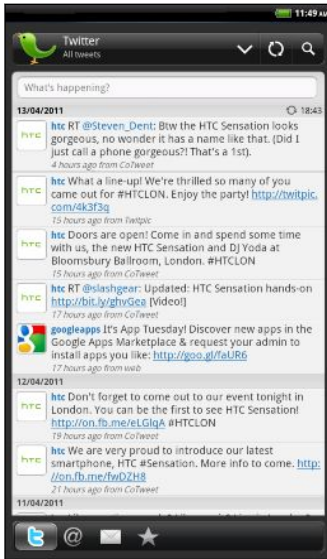

## 在 Friend Stream 中使用 Tweet

在 Friend Stream 中，點選畫面頂端的控制列（例如：所有網路），然後點選 Twitter。



	點選以撰寫並傳送 tweet。
	點選其他人的名稱，可查看個人檔案詳細資料，以及檢視其所有的 tweet。
	如果您已在連絡人中連結連絡人，點選相片或圖示可開啟選單，然後您可以從選單中快速選擇與該連絡人的通訊方式。
	按住 tweet 以開啟選項選單，接著您就可以回覆、傳送私人訊息、轉推等。
	顯示您所追隨之連絡人所有的 tweet，以及您先前寄出的 tweet。
	顯示使用「@[使用者名稱]」方式提及您的使用者名稱的所有 tweet。
	顯示您收到或寄出的所有私人訊息。
	檢視已標示為我的最愛 tweet。

### 傳送 tweet

1. 在所有 Tweet 標籤上，點選顯示發生了什麼事？文字的方塊。
2. 輸入您的 tweet。
3. 在 tweet 中加入圖片或位置。
  - 點選  可將相片集或相機中的照片張貼到預設的相片託管網站，並將照片連結新增到 tweet。
  - 點選  可將您目前的位置資訊加入 tweet。
4. 點選張貼。

### 傳送私人訊息

您只能將私人訊息傳送給您的跟隨者。

1. 在任何一個標籤上，按下 ，然後點選新增訊息。
2. 點選畫面頂端的文字方塊，然後輸入名稱。在您輸入字元的同時，會顯示符合您所輸入字元的 Twitter 使用者名稱。顯示您要的名稱時，請點選該名稱。
3. 輸入您的訊息，然後點選張貼。

若要傳送私人訊息，也可以按住想要傳送私人訊息的連絡人的 tweet，然後點選選項選單中的傳送私人訊息。

## 在 Friend Stream 中使用 Plurk

在 Friend Stream 中，點選畫面頂端的控制列（例如：所有網路），然後點選 Plurk。

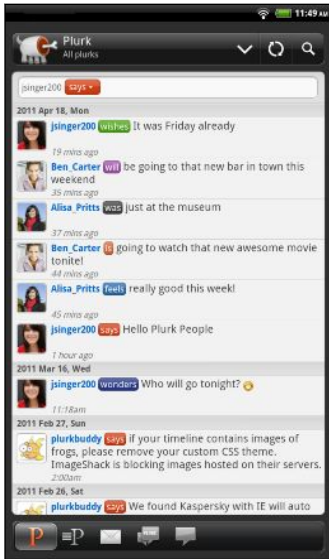

點選其他人的 plurk 後，您可以：



- 檢視特定 plurk 的回應。
- 張貼留言。

點選其他人的相片或名稱後，您可以：



- 查看其他人的個人檔案詳細資料。
- 查看其他人張貼的 plurk。

滑動到其他標籤，以檢視您張貼的所有 plurk、私人訊息、已回應的 plurk，以及尚未讀取的回覆。

## 張貼 Plurk

1. 在所有的 plurk 標籤上，點選畫面頂端的文字欄位。
2. 點選修飾詞（例如 ），變更選項。
3. 輸入 plurk，然後執行下列其中一個步驟：
  - 點選  可將相片集或相機中的照片張貼到預設的相片託管網站，並將照片連結新增到 plurk。
  - 點選  可在 plurk 中插入表情圖示。
4. 點選張貼。

## 傳送私密的 plurk

1. 在 Plurk 中，按下 ，點選新增 plurk，然後點選 。
2. 選取您想要傳送私密的 plurk 的 Plurk™ 朋友，然後點選確定。
3. 輸入您的 plurk，然後點選張貼。

## 設定 Plurk 選項

在 Plurk 中，按下 ，然後點選 設定。



## 關於 Plurk 小工具

您可以使用 Plurk 小工具直接在主螢幕上傳送及追隨 plurk。

## 使用 Google Talk 交談

Google Talk 是 Google 所提供的即時通訊程式，它可以讓您與其他使用 Google Talk 的使用者進行即時通訊。如果您在第一次開啟及設定 HTC Flyer 時已登入 Google 帳號，HTC Flyer 表示您已經登入 Google Talk。

## 與好友進行即時通訊

1. 在 Google Talk 中，點選好友清單中的好友。
2. 在文字方塊中輸入訊息。此外也可以插入表情符號，請按下 ，然後點選更多 > 插入表情符號。
3. 點選傳送。
4. 在即時通訊時按下 ，然後點選下列任一選項：

不記錄即時通訊內容	您的 Google Talk 訊息會儲存在 Chats 資料夾 (Gmail 帳號) 中。點選此選項，將不儲存即時通訊的訊息。
切換即時通訊	如果您有一個以上的即時通訊正在進行中，點選此選項可切換與其他好友的即時通訊。
好友名單	返回好友名單。
新增至即時通訊	將其他好友加入即時通訊。您邀請的好友和目前正在即時通訊的好友都會收到群組即時通訊的邀請。接受邀請的每位好友就會接著加入群組即時通訊。
結束即時通訊	結束目前的即時通訊。
更多	清除即時通訊的記錄、插入表情符號，或檢視好友的連絡詳細資料。

## 接受即時通訊邀請

當好友傳送 Google Talk 訊息給您時，您會收到通知。好友在好友清單中的項目會顯示訊息。

請執行下列其中一個步驟：

- 在好友名單中，點選傳送即時通訊邀請給您的好友。
- 開啟通知面板，然後點選即時通訊通知。

## 變更您的線上狀態和圖片

1. 在 Google Talk 的好友名單中，點選您自己的名稱，開啟設定狀態畫面。
2. 輸入新的狀態訊息。或按下 ，從清單中選擇自訂的狀態。
3. 點選顯示在您圖片旁的線上狀態，然後從選單中選取您要的狀態。







4. 點選圖片，然後執行下列其中一個步驟：
  - 點選移除，移除相片。
  - 點選變更，選取其他圖片。
5. 點選完成。

您的線上狀態、訊息和圖片都會出現在您連絡人的好友名單中，並同時出現在會顯示您 Google Talk 狀態的其他應用程式內。

## 新增及管理好友

好友名單可讓您新增及管理 Google Talk 內的好友。

在 Google Talk 的好友名單中，您可以：

<b>邀請好友</b>	<ol style="list-style-type: none"> <li>1. 按下 ，然後點選新增好友。</li> <li>2. 輸入您想要新增的好友的 Google Talk 即時通訊 ID 或 Gmail 地址。</li> <li>3. 點選傳送邀請。</li> </ol>
<b>查看所有好友</b>	一開始，只有您經常連絡（最熟絡）的好友會出現在好友名單中。若要檢視所有的好友，請按下  ，然後點選所有好友。若只要檢視經常通訊的好友，請按下  ，然後點選最熱門。
<b>將好友設為最熱門</b>	<ol style="list-style-type: none"> <li>1. 按下 ，然後點選所有好友。</li> <li>2. 按住好友的名稱，然後點選永遠顯示好友。</li> </ol>
<b>封鎖好友</b>	<p>您可以封鎖好友，使其無法傳送訊息給您。封鎖之後，好友就會從好友名單中移除，並移到封鎖的好友名單中。</p> <ol style="list-style-type: none"> <li>1. 按下 ，然後點選所有好友。</li> <li>2. 按住好友的名稱，然後點選封鎖好友。</li> </ol>
<b>將好友解除封鎖</b>	按下  ，然後點選更多 > 已封鎖。
<b>檢視已邀請的所有好友</b>	按下  ，然後點選更多 > 邀請。畫面中會列出尚未接受您邀請的好友。

## 變更設定或登出

在 Google Talk 的好友名單中按下 ，然後點選：

- 設定，以變更應用程式和通知的設定。
- 登出，以執行登出。



# 電子郵件

## Gmail

### 使用 Gmail

初次設定 HTC Flyer 時，請確定登入您的 Google 帳號，接著才能檢視您的 Gmail。如果尚未登入，請進入帳號與同步處理設定，以進行登入。

您也可以 HTC Flyer 上設定一組以上的 Google 帳號，並切換不同的 Gmail 帳號。

### 檢視 Gmail 收件匣

您收到的所有電子郵件都會送到收件匣中。

在主畫面上，點選  > Gmail。接著便會開啟您的 Gmail 收件匣。

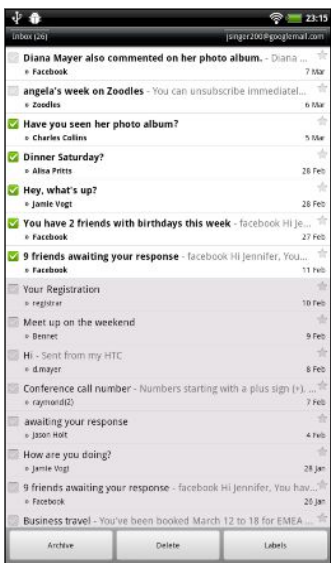

**封存或刪除多個對話**

點選電子郵件或對話前方的 。接著點選螢幕底部的按鈕，選擇接下來要對選取的訊息或對話執行何種動作。

**顯示草稿、寄件備份和其他標籤**

點選畫面左上角的收件匣，然後點選其他的標籤（例如：寄件備份、草稿，或您自己建立的標籤），檢視其中的訊息和對話。

**切換至其他的 Gmail 帳號**

點選畫面右上角的目前帳號，然後點選想要切換的其他帳號。

**重新整理收件匣**

按下 ，然後點選重新整理。

### 傳送新訊息

1. 在 Gmail 收件匣中，按下 ，然後點選撰寫。
2. 如果您在 HTC Flyer 上設定了多個 Google 帳號，請選擇要用來傳送電子郵件的 Gmail 地址。點選顯示目前 Gmail 地址的方塊，然後點選要用來傳送的其他地址。
3. 在收件者欄位中輸入訊息收件者的電子郵件地址。如果您要傳送電子郵件給多位收件者，請以逗號分隔各個地址。





如果您想要將電子郵件的副本 (Cc) 或密件副本 (Bcc) 傳送給其他收件者，請按下 ，然後點選新增副本/密件副本。



4. 輸入電子郵件主旨，然後撰寫您的電子郵件。
5. 如果想要附加照片，請按下 ，然後點選附加。

6. 找出想要附加的照片，然後點選照片。
7. 撰寫完訊息後，點選 。



在撰寫訊息時，點選  可將訊息儲存為草稿。或按下 ，放棄訊息。

### 回覆或轉寄電子郵件訊息

1. 在 Gmail 收件匣中，點選電子郵件訊息或對話。
2. 若要回覆寄件者，請點選 。或者，點選 ，然後選擇全部回覆或轉寄。
3. 請執行下列其中一個步驟：
  - 如果您選取回覆或全部回覆，請輸入您的回覆訊息。
  - 如果您選取轉寄，請指定訊息收件者。



如果想將新訊息與接收到的電子郵件接續在一起，請點選內嵌回應。但此動作將移除原始電子郵件中的任何附件或格式。

4. 點選 。

### 取得協助

如需使用 Gmail 的詳細資訊，請按下 ，然後點選更多 > 說明。網頁瀏覽器會前往 Google Mobile 說明網站。

## 郵件



### 關於郵件應用程式

您可以使用郵件應用程式來新增網頁郵件和其他的 POP3 或 IMAP 電子郵件帳號。還可讓您在 HTC Flyer 上設定及使用 ExchangeActiveSync 電子郵件。



您可以新增郵件小工具，之後便可直接在主畫面上檢視 POP3/IMAP 或 ExchangeActiveSync 的電子郵件。

### 新增 POP3/IMAP 電子郵件帳號



1. 在主畫面上，點選  > 郵件。
2. 請執行下列其中一個步驟：
  - 如果您是第一次在郵件中新增電子郵件帳號，請在請選擇郵件提供者畫面上，點選其他 (POP3/IMAP)。
  - 如果已在郵件中新增電子郵件帳號，請按下 ，然後點選更多 > 新增帳號。如果出現請選擇郵件提供者畫面，請點選其他 (POP3/IMAP)。
3. 輸入電子郵件帳號的電子郵件地址和密碼，然後點選下一步。
4. 如果內部資料庫中沒有您想要設定的帳號類型，裝置會要求您輸入更多的詳細資料。
5. 輸入帳號名稱和您的名字，然後點選結束設定。

## 新增 Microsoft Exchange ActiveSync 帳號

您可以在 HTC Wildfire S 上新增一或多個 Microsoft ExchangeActiveSync 帳號。HTC Flyer 您可以同步 Microsoft Exchange Server 2003 Service Pack (SP2) 或以上版本。



您可以在 HTC Wildfire S 上新增最多 15 個 ExchangeActiveSync 帳號。HTC Flyer

1. 在主畫面上，點選  > 郵件。
2. 請執行下列其中一個步驟：
  - 如果您是第一次在郵件中新增電子郵件帳號，請在請選擇郵件提供者畫面上，點選 Microsoft Exchange ActiveSync。
  - 如果已在郵件中新增電子郵件帳號，請按下 ，然後點選更多 > 新增帳號。如果出現請選擇郵件提供者畫面，請點選 Microsoft Exchange ActiveSync。
3. 輸入 ExchangeActiveSync 帳號的詳細資料，然後點選下一步。如果您的企業級 Exchange Server 不支援自動偵測，您就必須在點選下一步後手動輸入 Exchange Server 設定。如需詳細資訊，請詢問您的 Exchange Server 管理員。
4. 選擇想要同步的資訊類型。同時選擇要更新並同步電子郵件到 HTC Flyer 的頻率，然後點選下一步。
5. 輸入帳號名稱，然後點選結束設定。

## 查看郵件收件匣

開啟郵件應用程式時，畫面便會出現您在 HTC Flyer 上設定的其中一個電子郵件帳號的收件匣。

若要切換電子郵件帳號，請點選顯示目前電子郵件帳號的控制列，然後點選其他帳號。

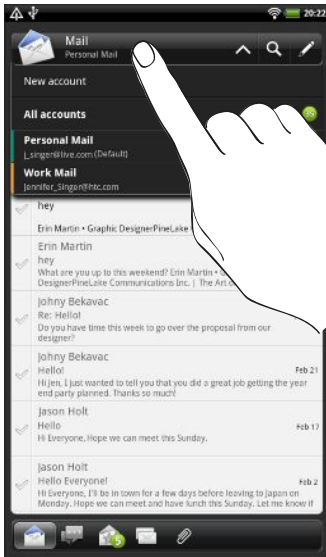

## 檢視全部電子郵件帳號的共用收件匣

您可以從同一個位置檢視所有帳號的電子郵件訊息，不必在不同的帳號之間切換。

只要點選顯示目前電子郵件帳號的控制列，然後點選所有帳號。電子郵件訊息會以不同的色彩線條顯示，方便您辨別訊息來自哪個電子郵件帳號。



共用收件匣最多可以顯示 15 個電子郵件帳號。

## 切換不同的收件匣檢視模式

如果您有多個電子郵件帳號，可能要花很多時間，才能瀏覽完一長串清單，以及找出某一封電子郵件或相關的電子郵件訊息。您可以使用郵件應用程式中的標籤，將電子郵件排序到不同的類別中。

若要更輕鬆地瀏覽電子郵件訊息，只要點選下列其中一個標籤，即可變更收件匣的檢視：



### 收件匣

將電子郵件訊息顯示為個別項目。



### 對話

將電子郵件訊息顯示為對話，依據主旨行分組顯示。點選清單中的主旨，即可檢視電子郵件對話。



### 群組

顯示來自某一連絡人群組的所有電子郵件訊息。若要選擇要顯示的連絡人群組，請按下 ，點選檢視，然後選取群組。



### 未讀

顯示未讀取的訊息。



### 標示的 (僅限 ExchangeActiveSync)

顯示所有加上旗標的訊息。



### 邀請 (僅限 ExchangeActiveSync)

顯示您尚未接受或拒絕的會議邀請。



### 附件



顯示所有含有附件的訊息。

## 預覽電子郵件訊息

當您在收件匣或任何郵件資料夾中瀏覽訊息時，還可以預覽電子郵件訊息。

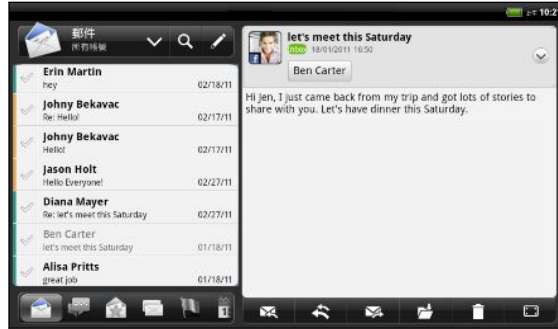

- 將 HTC Flyer 向左轉動並以橫向握持，即可顯示分割視窗預覽；左側會顯示電子郵件清單，右側則顯示選取訊息的預覽。



- 在橫向模式中，點選  可以全螢幕檢視電子郵件訊息。若要恢復分割視窗預覽，請點選 。

## 重新整理電子郵件帳號

不論您是否設定自動同步設定，都可以隨時用手動方式同步已傳送及已接收的電子郵件。

- 在您想要同步的帳號中按下 ，然後點選重新整理。
- 如果您有多個電子郵件帳號，也可以同時重新整理所有的帳號。請先進入共用的收件匣，接著按下 ，然後點選重新整理。

## 排序電子郵件訊息

您可以依接收日期、優先權、主旨、寄件者或大小對電子郵件訊息進行排序。

在收件匣中按下 ，接著點選排序，然後選取排序選項。

## 快速瀏覽收件匣

如果您的收件匣中有一長串的電子郵件訊息清單，想要瀏覽清單，並找出所要的電子郵件可能會變得很困難。您可以使用手指觸控輕鬆瀏覽收件匣。

- 選擇其中一種排序順序來顯示電子郵件訊息。
- 用兩根手指按住任何的電子郵件訊息，不要讓手指離開畫面，然後輕輕往上或往下拖曳。接著畫面會根據所選的排序順序跳到電子郵件訊息群組。

## 管理電子郵件訊息

### 刪除電子郵件訊息

- 在收件匣上，按住您想要刪除的訊息。
- 在選項選單上，點選刪除。

### 選取多封電子郵件訊息

1. 點選電子郵件訊息的核取方塊，選取訊息。
2. 選擇要對選取的訊息執行哪些動作：標記為已讀取（或標記為未讀取）、刪除或移到其他資料夾。



在共用（所有帳號）收件匣中無法移動電子郵件訊息。

### 將多封電子郵件訊息移到其他資料夾

1. 切換至您想要使用的電子郵件帳號。
2. 點選想要移動之電子郵件訊息的核取方塊。
3. 點選移至，然後點選要移動電子郵件訊息的目的地資料夾。

### 讀取後移動電子郵件訊息

1. 在開啟的訊息中，點選 。
2. 點選想要移動其中電子郵件訊息的資料夾。

### 刪除全部訊息

1. 先點選任何電子郵件訊息的核取方塊。
2. 按下 ，然後點選全選。
3. 點選刪除。



### 切換為其他郵件資料夾

1. 按下 ，然後點選資料夾。
2. 點選您想要檢視其訊息的郵件資料夾。

---

## 傳送電子郵件訊息

---

1. 在主畫面上，點選  > 郵件。
2. 切換至您想要用來傳送電子郵件的電子郵件帳號。
3. 在電子郵件帳號收件匣中，點選 。

## 4. 填入一或多位收件者。您可以：

- 直接在收件者欄位中輸入電子郵件地址，並以逗號分隔各個地址。在您輸入電子郵件地址的同時，連絡人清單中符合的任何地址就會出現在畫面上。點選符合的項目，即可直接輸入該地址。
- 點選  圖示，然後選擇您想要傳送訊息的連絡人。您也可以選取連絡人群組做為收件者，或搜尋及新增連絡人。

如果找不到輸入的連絡人名稱，而且您已在郵件應用程式內設定 Exchange ActiveSync 帳號，您還可以搜尋公司通訊錄內的連絡人。



如果您想要將電子郵件的副本 (Cc) 或密件副本 (Bcc) 傳送給其他收件者，請按下 ，然後點選顯示副本/密件副本。

## 5. 輸入主旨，然後撰寫您的訊息。

6. 若要新增附件，請按下 ，點選附加，然後選擇下列選項：

圖片	拍攝相片並附加相片，或是附加現有的相片。
影片	錄製影片並附加影片，或是附加現有的影片。
音訊	附加音訊檔。
應用程式推薦	選擇您從 Android Market 安裝，而且想要推薦給其他人的應用程式。應用程式的下載網址便會插入電子郵件中。
位置	您可以附加位置資訊。可傳送目前所在位置 (需啟用 GPS)，或在地圖上選擇的位置。
文件	附加 PDF 檔，或文字檔或試算表等 Office 文件。
連絡人 (vCard)	附加某人的連絡人資訊。
約會 (vCalendar)	附加日曆活動。
檔案	附加任何其他檔案。

## 7. 點選傳送立即送出訊息，或點選儲存為草稿，稍後再傳送。



如果在傳送電子郵件時沒有可用的網際網路連線，或飛安模式為開啟中，該電子郵件訊息便會儲存到 Outbox 資料夾。直到有網際網路連線可用時，儲存的電子郵件便會在下次同步 HTC Flyer 時自動送出。

## 繼續撰寫電子郵件訊息草稿

1. 在電子郵件帳號收件匣中按下 ，然後點選資料夾 > 草稿。
2. 點選訊息。
3. 編輯完訊息後，請點選傳送。

## 讀取及回覆電子郵件訊息

1. 在主畫面上，點選  > 郵件。
2. 切換至您想要使用的電子郵件帳號。

3. 在電子郵件帳號收件匣上，點選您想要讀取的電子郵件。
4. 請執行下列其中一個步驟：

回覆訊息	點選  或  。
轉寄訊息	點選  。
刪除訊息	點選  。
將訊息標記為未讀取	按下  ，然後點選標記為未讀取。

## 設定電子郵件訊息的優先權

您可以為傳送的電子郵件訊息設定優先權。



1. 在撰寫訊息時，按下 。
2. 點選設定優先權。
3. 選取訊息的優先權。

如果選取高或低優先權，其優先權就會顯示在訊息的主旨行下方。

## 使用 Exchange ActiveSync 電子郵件

您可以用操作 POP3/IMAP 帳號時的相同步驟來讀取、回覆、傳送及管理工作電子郵件。此外，也可以利用 Exchange 許多強大好用的功能。

### 標示電子郵件

- 在檢視收件匣時，點選電子郵件訊息右側的白色旗標圖示 。標示電子郵件後，圖示會變成紅色 。
- 在讀取電子郵件時，您也可以點選電子郵件中的旗標圖示。

### 設定外出狀態

1. 切換至 ExchangeActiveSync 帳號中的日曆活動。
2. 按下 ，然後點選更多 > 外出。
3. 點選方塊，然後選取外出。
4. 設定您外出的日期和時間。
5. 輸入自動回覆訊息
6. 點選儲存。

### 傳送會議要求

1. 切換至 ExchangeActiveSync 帳號。
2. 進入邀請標籤，然後點選 。
3. 輸入會議詳細資料。
4. 點選傳送。



## 變更電子郵件帳號設定

1. 切換到您想要變更設定的電子郵件帳號。
2. 按下 ，然後點選更多 > 設定。
3. 可選取的設定如下：

帳號設定	您可以變更電子郵件帳號的設定，例如姓名、電子郵件地址、密碼和說明等。
一般設定	設定讀取電子郵件時的字型大小、啟用、停用或設定簽章、設定帳號為預設的電子郵件帳號，以及設定電子郵件附件的儲存位置。
傳送及接收	設定內寄和外送電子郵件的同步設定，例如：大小上限、更新排程等。
通知設定	設定電子郵件的通知設定。
刪除帳號	點選此選項可刪除電子郵件帳號。

4. 按下  儲存變更。

### 刪除電子郵件帳號

1. 切換至您想要刪除的電子郵件帳號。
2. 按下 ，然後點選更多 > 設定 > 刪除帳號。

# 日曆

## 關於日曆

讓您不再錯過任何的重要日期。您可以使用日曆應用程式來排程活動、會議和約會。



此外還可以設定讓 HTC Flyer 與下列類型的日曆同步：

- 在 HTC Flyer 上登入您的 Google 帳號，接著您才能將日曆應用程式與線上的 Google 日曆同步。您可以新增多個 Google 帳號。
- 如果您的電腦使用 Microsoft Outlook，您可以在電腦上設定 HTC Sync，將 Outlook 行事曆與日曆應用程式同步。
- 如果您擁有 Microsoft Exchange ActiveSync 帳號，而且已將帳號加入 HTC Flyer，則可以將日曆應用程式與 Exchange ActiveSync 行事曆的活動同步。

如果您已登入 Facebook 之類的社交網路帳號，日曆也會顯示好友的生日和活動。

## 建立活動

您可以建立能夠與 Google 日曆、電腦上的 Outlook 行事曆或 Exchange ActiveSync 行事曆同步的活動，也可以建立只會顯示在 HTC Flyer 上的活動。

1. 在主畫面上，點選  > 日曆。
2. 在任何的日曆檢視中，點選 。
3. 如果您有一個以上的日曆，請選取想要新增活動的日曆：
  - 選取您的 Google 帳號，可建立 Google 日曆活動。如果您有多個線上的 Google 日曆，請選取想要新增活動的日曆。
  - 選取 PC Sync，在 HTC Flyer 上建立日曆活動。您還可以使用 HTC Sync，將這些活動與電腦上的 Outlook 行事曆同步。
  - 選取 Exchange ActiveSync 帳號，可建立 Exchange ActiveSync 日曆活動。
4. 輸入活動的名稱。
5. 若要為活動指定日期和時間，請執行下列其中一個步驟：
  - 如果行程有時間間隔，請點選從和到的日期和時間以進行設定。
  - 如果是生日或全天行程等特殊情況，請設定從和到的日期，然後選取全天核取方塊。
6. 輸入行程的位置和說明。
7. 設定提醒時間。



您可以在 Google 日曆活動中新增其他的提醒時間。按下 ，然後點選新增提醒。

8. 如果是定期發生的活動，請點選重複頻率方塊，然後選擇活動的發生頻率。
9. 點選儲存。

---

### 邀請來賓參加活動 (僅適用於 Google 日曆)

---

邀請來賓參加活動後，手機將使用 Google 帳號傳送邀請。

如果想邀請來賓參加您的活動，必須先建立 Google，然後在帳號中新增活動。



1. 開啟日曆並建立新活動。點選日曆欄位，然後選取 Google 帳號 (或您其中一個 Google 日曆)。
2. 新增活動的詳細資料，例如日期和時間、位置等等。
3. 在來賓欄位中，輸入您想要邀請參加活動的所有人的電子郵件地址。請以逗號 (,) 分隔各個地址。如果您傳送邀請的來賓也使用 Google 日曆，則除了收到電子郵件，他們也會在日曆中收到邀請。
4. 點選儲存，將活動新增到您的 Google 日曆。

---

### 使用日曆傳送會議要求 (僅適用於 Exchange ActiveSync)

---

如果您已在 HTC Flyer 上設定 Exchange ActiveSync 帳號，可以使用日曆建立會議約會，並傳送會議要求電子郵件給想要邀請其參加會議的來賓。

1. 開啟日曆並建立新活動。點選日曆欄位，然後選取 Exchange ActiveSync 帳號。
2. 新增會議的詳細資料，例如日期和時間、位置等等。
3. 按下 ，然後點選會議邀請。
4. 點選 ，然後從連絡人或公司通訊錄中選擇出席者。
5. 輸入訊息內容，然後點選傳送。

## 變更日曆檢視

開啟日曆時，畫面預設顯示月檢視。

若要變更為其他檢視，只要點選  (日)、 (週) 或  (議程)。

---

### 使用月檢視

---

在月檢視中，已加入活動的日期會加上標示。

在月檢視中執行下列其中一個步驟：

- 點選其中一天，檢視當天的活動。
- 按住其中一天，開啟選項選單，接著您可以從中選擇建立新活動或切換為日檢視或議程檢視。
- 用手指在螢幕上下滑動，檢視上一個月或下一個月。

## 使用日檢視和議程檢視

日檢視會顯示一天內的所有活動清單，假如您正在檢視當天的活動，畫面底部還會同時顯示當天的氣象資訊。



活動必須是在氣象程式的 5 天預測內，日檢視才會顯示氣象資訊。

議程檢視會按照時間順序顯示您所有活動的清單。

- 活動左邊會顯示色條，表示建立活動的日曆。若要瞭解每種顏色所代表的意義，請點選 。
- 在日檢視中，用手指在畫面上左右快速滑動可檢視前一天或隔一天。

## 使用週檢視

週檢視會以圖表顯示一週內的活動。



在週檢視中，您可以：

- 按住某一時段，在該時段內建立新活動。
- 點選活動（帶有顏色的方塊），檢視其詳細資料。
- 用手指在畫面上左右快速滑動，檢視上一週或下一週。

# 管理日曆活動

## 檢視活動

您除了可以檢視自己的活動，也能檢視其他人與您分享的活動。

1. 在日檢視或議程檢視中，點選其中一個活動。接著會開啟活動詳細資訊畫面，並顯示活動摘要。
2. 視活動資訊而定，請執行下列其中一個步驟：
  - 在地圖中尋找活動的位置。
  - 查看活動的參與者。
  - 如果收到的活動為會議邀請，請回應邀請。
  - 如為 Exchange ActiveSync 日曆活動，可用電子郵件回覆給組織者或所有來賓。按下 ，然後點選回覆或全部回覆。
  - 選取任何文字，然後在網路上查詢。
  - 點選提醒時間，變更時間。按下  儲存變更。



需要隨手寫下討論重點？請在檢視日曆活動時，點選建立記事。或者可以將現有的記事連結到活動。按下 ，然後點選更多 > 關聯記事。接著便會開啟記事應用程式。

## 編輯活動

您可以編輯自己建立的活動。

1. 在檢視活動時按下 ，然後點選編輯活動。
2. 對活動進行您要的變更。
3. 完成編輯後，點選儲存。

## 刪除活動

請執行下列其中一個步驟：

- 在活動詳細資料畫面中檢視活動摘要時，按下 ，然後點選刪除活動。
- 在日檢視、議程檢視或週檢視中，按住活動，然後點選刪除活動。
- 在編輯活動時，點選刪除。

如果為重複性活動，畫面會詢問您是否要刪除該次活動、該次及後續的活動，或日曆中已過期及後續的活動。

## 分享活動 (vCalendar)

您可以使用藍牙將日曆活動以 vCalendar 的方式分享給他人，或使用電子郵件以檔案附件的方式傳送。

1. 在檢視活動時按下 ，然後點選分享 vCalendar。
2. 請執行下列其中一個步驟：
  - 點選藍牙。畫面將要求您開啟 HTC Flyer 上的藍牙，並連線到接收的藍牙裝置。
  - 點選郵件。接著將開啟一個新訊息視窗，並自動將 vCalendar 加入為附件。將使用預設的電子郵件帳號來傳送訊息。

## 關閉或延遲活動提醒

如果您為活動設定了至少一個提醒，狀態列的通知區中會出現行程即將到來的圖示 ，以提醒您有活動即將到來。

1. 點選狀態列，然後用手指在螢幕上向下滑動以開啟通知面板。
2. 請執行下列其中一個步驟：
  - 點選清除，關閉活動提醒及所有其他的通知。
  - 向下滑動開啟通知面板之後，點選日曆活動提醒，接著會出現所有擱置中的活動提醒清單。點選全部延遲，將所有的活動提醒延後五分鐘；或點選全部關閉，關閉所有的活動提醒。
  - 按下 ，讓提醒繼續在狀態列的通知區中保持擱置狀態。

## 顯示或隱藏日曆

在任何日曆檢視中，按下 ，然後選取或清除日曆，即可將其設為顯示或隱藏。



不論是否選擇隱藏，HTC Flyer 上的日曆都會保持同步。

## 變更日曆設定

您可以變更日曆的設定，指定活動的顯示方式，以及有近期活動時的提醒方式。

在任何一種日曆檢視中，按下 ，然後點選設定（或更多 > 設定）。

### 提醒設定

所有日曆	選取此核取方塊時，所有的日曆類型均使用相同的活動提醒設定。清除此核取方塊時，則可以為各個日曆設定不同的提醒設定。
設定警示和通知	設定活動提醒要開啟警示、傳送通知，或關閉 HTC Flyer 上的活動通知。
預設提醒時間	選擇要在活動發生時間多久之前收到通知。
選取鈴聲	選擇收到活動提醒時要響起的鈴聲。
隱藏已經拒絕的活動	選擇是否顯示或隱藏您已經拒絕其邀請的活動。

### 日曆檢視設定

開始日期	選擇開啟日曆時要顯示的預設日曆檢視。
每週的第一天	設定月檢視和週檢視從星期天或星期一開始。
包含氣象	顯取此核取方塊，可在日檢視的活動清單中顯示氣象資訊。
城市	根據預設，假如包含氣象資訊，日檢視便會顯示您目前所在城市的氣象，但您可以變更為顯示其他城市的氣象。

## 關於日曆小工具

您可以在主螢幕上新增日曆小工具。小工具還提供不同的日曆檢視。

只要在小工具中點選日期或活動，就會開啟日曆應用程式。

# 地圖和位置

## 位置設定

### 開啟定位服務

若要在 HTC Flyer 上尋找位置，必須先啟用位置來源。

1. 在主畫面上，按下 ，然後點選設定 > 位置。
2. 請選取下列其中一或兩個選項：

使用無線網路	使用 Wi-Fi 尋找大概位置。
使用 GPS 衛星定位	尋找確實的 GPS 位置。但是，這必須在較晴朗的大氣層狀況下才能使用，且會耗用更多電力。

## Locations



### 關於 Locations

Locations 可讓您搜尋想去的地點、規劃前往所要之地點的路線，以及邊開車，邊使用詳細的 GPS 路線導航。不論您在國內或在國外，Locations 都是您出門在外的好夥伴。有了 Locations，您就可以預先下載地圖，如此便無需擔心半路上沒有網際網路連線可用。讓您先將地圖準備好，再啟程出發。



如果您身處建築物環繞的地方，Locations 可能會難以定位。

### 找出您的位置和附近的地點

1. 在主畫面上，點選  > Locations。
2. 點選  以更新目前的位置，或點選  在地圖上顯示您目前所在位置。
3. 選取您感興趣的類別，檢視附近的地點。地點的列出順序，是以與您所在位置之間的距離為依據。

## 搜尋想去的地方

您可以使用建築物、街道或城市的名稱來進行搜尋。在輸入要搜尋的地點之後，便會顯示從資料庫、Footprints 和先前搜尋項目中找到的建議符合項目。

1. 在 Locations 中，點選 。
2. 將您想要搜尋的地點輸入搜尋方塊。接著會顯示符合的建築物，其顯示順序是以與您所在位置之間的距離為依據。
3. 如果未出現您要尋找的項目，請繼續輸入字元，以縮小搜尋範圍。



搜尋只能在您的國家內執行。如果想要在其他的國家內執行搜尋，請點選目前搜尋地區。

4. 點選建築物，即可規劃路線、在地圖上顯示等等。

## 搜尋地址

1. 在 Locations 中，點選 。
2. 在搜尋方塊中輸入您想要尋找的街道或城市名稱（不需要輸入完整的地址）。例如，若要尋找「台北市中正路 XXX 號」，只要輸入「中正路」或「台北市」，就可開始搜尋。



也可以輸入郵遞區號來進行搜尋。在搜尋方塊中輸入郵遞區號，然後點選 。

接著會出現建議清單，引導您找出所要尋找的地方。

## 檢視地圖

在 Locations 中，點選 。

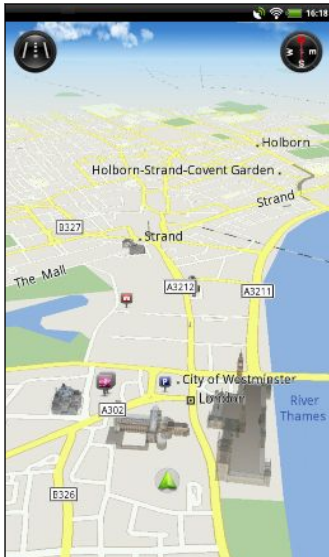

點選可在 2D 和 3D 檢視之間切換。



想去的地點。點選可檢視詳細資料、規劃路線或分享。



您目前的所在位置



點選以使用或不使用羅盤。

點選畫面可顯示縮放按鈕和我的位置  按鈕。

## 使用羅盤

不知道該左轉還是右轉嗎？只要使用羅盤，地圖便會依據您所面對的方向自行調整，讓您知道該往哪個方向走。



## 在地圖上移動

您可以用手指在螢幕上滑動，以檢視地圖上的其他區域。

## 在地圖上進行縮放

請執行下列其中一個步驟：

- 用大拇指和食指在地圖上展開，即可放大地圖。
- 用大拇指和食指在地圖上靠攏，即可縮小地圖。
- 點選兩下地圖上的位置，可放大該位置。

## 選擇要在地圖上顯示哪些想去的地方

1. 在檢視地圖時按下 ，然後點選檢視（或更多 > 檢視）。
2. 選擇所要的 POI，或不要在地圖時顯示。



也可以選擇要在地圖上顯示或隱藏 Footprint 和 3D 建築物。

3. 點選完成。

## 在地圖上標示位置

您可以在地圖上標示出喜愛的位置，並將其新增為 Footprint、規劃前往的路線，或將位置與好友分享。透過分享的方式，就能讓您的好友知道市區內哪裡有好吃的漢堡。

1. 在檢視地圖時，按住地圖上想要標示的區域。
2. 點選 ，然後選擇要將位置新增為 Footprint、規劃前往的路線，或與他人分享。



若要移除地圖上所有的自建地標，請在檢視地圖時按下 ，然後點選更多 > 清除標示。

## 變更街道名稱和想去的地方的語言

1. 在主畫面上，點選  > Locations。
2. 在附近標籤上，按下 ，然後點選設定 > 地圖 > 地圖語言。
3. 選擇下列其中一個選項。

**使用地圖原本的語言** 如果想要使用地圖上的本地語言，請使用此選項。假如您正在檢視日本的地圖，便會使用日文字元。

**使用最符合的語言** 如果想要使用目前的語言設定，請使用此選項。此選項不一定適用所有的地圖。

## 將喜愛的地點錄製成 Footprint

Footprint 內含您在餐廳或觀光地點等位置所拍下的相片，相片中存有精確的 GPS 位置，以及街道地址、電話號碼等其他資訊。

當您下次想再造訪同樣的地點時，只要開啟 Footprint，接著就可以在地圖上檢視該位置、在網路上搜尋該位置等。

### 將位置新增為 Footprint

1. 搜尋您想要前往的目的地。
2. 點選儲存至 Footprints。
3. 您可以：
  - 點選 ，拍攝相片，並將其新增為 Footprint 的相片。
  - 點選 ，調整 Footprint 在地圖上的位置。
  - 點選 ，為 Footprint 加入記事。
  - 點選選取類別，然後選擇位置合適的標籤。
  - 按下 ，然後點選錄音，為 Footprint 加入語音記事。
4. 點選完成。

### 將 Footprint 設為住家位置

您可以將住家地址儲存為 Footprint，這樣便可以很輕鬆地將其設為目的地。

1. 位在住家位置時，開啟 Locations，然後進入 Footprints 標籤。
2. 在目前位置下方，點選 。
3. 點選完成。
4. 點選設定我的住家，從清單中選取住家地址，然後點選完成。



若隨時要變更住家地址，請點選 。

### 再度造訪 Footprint

1. 在 Footprints 標籤上，點選其中一個類別。
2. 點選想要再度造訪的 Footprint。
3. 您可以點選資訊欄位，以規劃路線、分享 Footprint、搜尋網路等。

### 編輯或刪除 Footprint

1. 在 Footprints 標籤上，點選其中一個類別。
2. 按住想要編輯或刪除的 Footprint。
3. 點選選項選單中的編輯或刪除。

## 分享 Footprint

1. 建立 Footprint。
2. 在 Footprints 標籤上，點選剛建立的 Footprint。
3. 點選分享，然後選擇想要分享 Footprint 的方式。

## 刪除多個 Footprint

1. 在 Footprints 標籤上，點選其中一個類別。
2. 按下 ，然後點選刪除。
3. 選取您想要刪除的 Footprint，然後點選刪除。

## 匯出 Footprint

您可以匯出 Footprints 並儲存為 .kmz 檔案，以進行備份。也可以在其他應用程式中開啟匯出的 Footprints 檔案，例如在電腦上用 Google 地球™ 開啟。

1. 在 Footprints 標籤上，點選其中一個類別。
2. 按下 ，然後點選匯出。



按下 ，然後點選取消全選，取消選取所有的 Footprint。

匯出的 Footprint 會以 .kmz 檔案的形式儲存到內部儲存空間的 Footprints 資料夾下方。如果您一次匯出了多個 Footprints，這些資訊都會儲存在同一個 .kmz 檔案中。

## 匯入 Footprint

您可以還原先前備份到記憶卡中的 Footprints。也可以匯入在其他應用程式中儲存的 .kmz 檔案，或將相片當作 Footprint 使用。

1. 在 Footprints 標籤上，按下 ，然後點選匯入。
2. 請執行下列其中一個步驟：
  - 若要匯入相片，請點選相片，瀏覽到您想要匯入的相片，然後點選該相片。接著您還可以加入位置及類別等 Footprint 資訊。
  - 若要匯入儲存的 Footprint 或其他的 .kmz 檔案，請點選 Footprints 資料，然後點選您想要匯入的檔案。

## 取得路線

顯示開車或步行時的詳細文字指示，告訴您如何前往目的地。

### 規劃從目前位置前往的路線

1. 在 Locations 中，搜尋您想要前往的目的地。



您的手機內有儲存的 Footprint 嗎？那麼您也可以將 Footprint 設為目的地。只要進入 Footprints 標籤，然後選擇 Footprint。

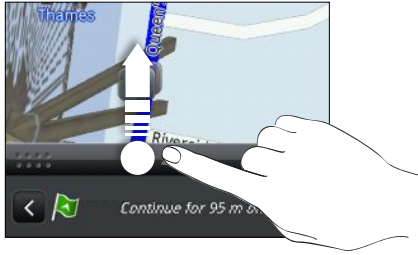

2. 點選路線。

3. 選擇要前往目的地的方式。地圖隨即開啟，顯示前往目的地的路線。
4. 請執行下列其中一個步驟：
  - 在畫面底部，點選  或 ，照著路線前往目的地。
  - 將路線列往上滑動，然後點選指示，照著路線前往目的地。



如果您有該國的路線導航，請按下 ，然後點選 Premium 導航，即可開始使用路線導航。

#### 設定開始和結束位置來規劃路線

1. 在檢視地圖時按下 ，然後點選路線。
2. 點選我的位置文字方塊，然後搜尋想要的開始位置。
3. 點選結束點文字方塊，然後搜尋想要的目的地。
4. 點選開車或步行，選擇想要前往目的地的方式。
5. 請執行下列其中一個步驟：
  - 在畫面底部，點選  或 ，照著路線前往目的地。
  - 將路線列往上滑動，然後點選指示，照著路線前往目的地。



如果您有該國的路線導航，請按下 ，然後點選 Premium 導航，即可開始使用路線導航。

#### 使用路線導航 (Premium 導航)

- 若要使用路線導航，必須選取位置來源中的使用 GPS 衛星定位選項。
- 請檢查您是否擁有所使用之國家或地區的路線導航。

#### 使用 Locations 導航至目的地

1. 在 Locations 中，搜尋您想要前往的目的地。



您的手機內有儲存的 Footprint 嗎？那麼您也可以將 Footprint 設為目的地。只要進入 Footprint 標籤，然後選擇 Footprint。

2. 點選 Premium 導航。

您還可以在導航時點選螢幕，以顯示可用的其他選項。

## 設定導航偏好設定

選擇要 Locations 在地圖上顯示路線的方式。您可以設定讓 Locations 避開高速公路或收費站、顯示線道資訊、選擇路線偏好設定等。

1. 在使用路線導航時，點選螢幕。
2. 點選車用面板 > 設定 > 導航裝置。
3. 選取或點選項目，以設定偏好設定。



## 關閉測速照相機警告

如果您裝有測速照相機服務，可以選擇將其暫時關閉。

1. 在使用路線導航時，點選螢幕。
2. 點選車用面板 > 設定 > 警告
3. 清除速度提醒和測速照相機提醒核取方塊。

## 管理 Locations 服務

您可以查看 HTC Flyer 上已預先安裝的地圖、導航、測速照相機資訊，以及路線語音指示。



1. 在主畫面上，點選  > Locations。
2. 按下 ，然後點選取得更多。在我的授權與內容標籤上，會顯示 HTC Flyer 上已預先安裝的服務清單。

## 下載地圖或購買服務

要出國渡假嗎？您可以免費下載要前往之國家的地圖，還以下載或購買額外的服務，例如導航、違規照相機，和路線語音指示等。



您必須連上網際網路，才能下載或購買地圖及服務。

1. 在主畫面上，點選  > Locations。
2. 按下 ，然後點選取得更多。
3. 滑動想要下載之項目或服務的標籤。
4. 根據所選的項目，繼續點選下載或購買。

依購買 HTC Flyer 的國家而定，您可能只需要輸入憑證代碼，便可啟動路線導航。如果您擁有憑證代碼，請點選購買導航標籤頂端的憑證代碼，然後輸入代碼。

## 新增導航小工具

您可以將喜愛的目的地，和附近想去的地方，以及 Footprint 新增為小工具，然後放在主螢幕上。也可以新增導航小工具，開始路線導航到您喜愛的目的地。新增 Locations 小工具，則可讓您直接主螢幕上瀏覽想去的地方和 Footprint。

## 車用面板

### 使用車用面板

車用面板可讓您輕鬆存取 Footprint、POI 和附近的地點，接著再開始導航，顯示如何前往的路線。

在主畫面上，點選  > 車用面板。

	搜尋您想要前往的目的地。
	查看目前所在位置附近的 POI，例如商店或銀行。
	下載或購買額外的服務，例如導航、測速照相機，和路線語音指示等。
	選取要設為目的地的 Footprint。
	查看曾經搜尋過的地點，還可以選擇其中一個地點，將其設為目的地。
	設定車用面板設定。

## Google 地圖

### 關於 Google 地圖

Google 地圖™可讓您追蹤目前的位置、檢視即時的交通狀況，以及接收目的地的詳細方向。

其提供了搜尋工具，可讓您找出想去的地方或地圖上的地址，或以街道層級來檢視地點。



- 您必須連上網際網路，才能使用 Google 地圖。
- 若要使用 Google 地圖來尋找位置，必須先啟用位置來源。
- Google 地圖應用程式未涵蓋所有的國家或城市。

## 在地圖上移動

開啟 Google 地圖時，您可以在地圖上平移及縮放地圖，輕鬆在地圖上找到所在位置，或查看附近的地點。



若要使用 Google 地圖來尋找位置，必須先啟用位置來源。

1. 在主畫面上，點選 > 地圖。
2. 點選 ，顯示目前的位置。地圖上顯示的藍色標記 即為您的所在位置。
3. 請執行下列其中一個步驟：

移動	您可以用手指在螢幕上往任何方向滑動，以檢視地圖上的附近地點。
放大	<ul style="list-style-type: none"> <li>▪ 將大拇指和食指放在想要放大的區域上，然後在地圖上展開手指。</li> <li>▪ 點選 。</li> <li>▪ 輕按兩下地圖中想要放大的區域。</li> </ul>
縮小	<ul style="list-style-type: none"> <li>▪ 用大拇指和食指在地圖上靠攏，即可縮小地圖。</li> <li>▪ 點選 。</li> </ul>
檢視隨機位置的資訊	<ol style="list-style-type: none"> <li>1. 按住地圖上的一個位置。該位置就會出現一個氣球，同時顯示地址和街景檢視的縮圖（如果有的話）。</li> <li>2. 點選氣球，即可檢視更多資訊。</li> </ol> <p>您還可以取得前往該位置的路線、查看附近想去的地方等。</p>

## 搜尋位置

您可以在 Google 地圖中搜尋位置，包括像是地址，或是商業或建築物類別（例如：博物館）。

1. 在地圖內，將您想要搜尋的地點輸入搜尋方塊。
2. 點選 ，搜尋您所輸入的位置，或點選建議的搜尋項目。搜尋結果會以標記顯示在地圖上。
3. 請執行下列其中一個步驟：
  - 點選標記 ，可查看是否為您要尋找的項目，如果是請點選氣球。
  - 點選 顯示搜尋結果清單，然後點選該位置。

螢幕上會顯示您所選位置的詳細資料。

4. 請執行下列其中一個步驟：
  - 點選螢幕上的按鈕，可在地圖上檢視位置、規劃路線、以街道層級來檢視地點（如果有的話）等等。向下捲動畫面可檢視更多選項。
  - 用手指在畫面上左右快速滑動，可檢視下一個或上一個搜尋結果的資訊。

## 清除地圖

在地圖上搜尋之後，您可以將地圖上的各種標記全部清除。

請按下 ，然後點選清除地圖。

## 搜尋附近想去的地方

您可以使用地方資訊，尋找目前所在位置附近想去的地方。地方資訊會使用 Google 地圖來搜尋您可能想要尋找的一般性地點，例如最近的加油站或 ATM 提款機。





在使用地方資訊之前，您必須先啟用位置來源。

1. 在主畫面上，點選  > 地方資訊。
2. 點選您想要搜尋的地點。
3. 請執行下列其中一個步驟：
  - 找到一或多個想去的地點時，搜尋結果會以標記顯示在地圖上。您可以點選標記，然後點選氣球，以檢視該地點的詳細資訊。
  - 找到多個地點時，搜尋結果會以清單顯示。點選地點，即可在地圖上顯示其位置，然後再點選其氣球，即可檢視該地點的詳細資訊。

## 取得路線

取得前往目的地的詳細路線。Google 地圖提供了用步行、乘坐大眾運輸工具和自行開車等方式旅行的路線。

1. 在檢視地圖時按下 ，然後點選路線。
2. 請執行下列其中一個步驟：
  - 使用目前的位置作為起始點，或在第一個文字方塊中輸入要作為起點的位置。接著在第二個文字方塊中輸入目的地。
  - 點選 ，從連絡人中選取地址，或選取地圖上的點。

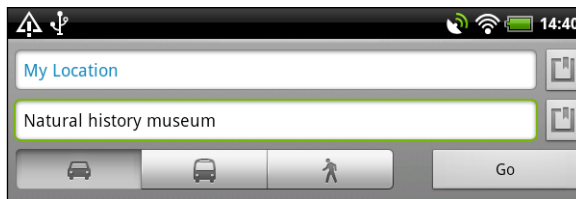

3. 選擇要前往目的地的方式，像是點選自行開車、乘坐大眾運輸工具，或步行按鈕。



- 點選開始。接著就會出現畫面，以清單顯示前往您目的地的路線。



如果設為目的地的地點有多個位置，請選擇要前往的位置。

- 點選項目，可在地圖上檢視路線。
- 點選地圖上的箭頭按鈕可循著路線前進。

完成檢視或使用完路線後，請按下 ，然後點選清除地圖，即可重設地圖。您的目的地會自動儲存在 Google 地圖記錄中。

## 取得協助

取得關於地圖的協助和詳細資訊。





若要開啟協助，請按下 ，然後點選更多 > 協助。網頁瀏覽器會開啟，並前往 Google 地圖說明網站。

## 使用 Google 定位搜尋好友 (本功能依產品銷售地區選擇性提供)

Google 定位<sup>®</sup> 使用者定位服務可讓您與好友互相分享彼此的位置和狀態訊息。還可以規劃前往好友所在位置的路線，使用電子郵件傳送位置詳細資訊等。

手機不會自動將您的位置分享給他人。您必須先加入 定位，然後才能邀請好友檢視您的位置或接受他們的邀請。只有受到您明確邀請或您已接受其邀請的好友可以檢視您的位置。

### 開啟和加入 定位

- 在主畫面上，點選  > 地圖。
- 在檢視地圖時按下 ，然後點選加入 Google 定位。
- 在加入 定位並關閉應用程式之後，您可以在主螢幕上執行下列方式之一來開啟該程式：
  - 點選  > 定位。
  - 開啟地圖，按下 ，然後點選定位。

# 連絡人

## 從舊手機傳送連絡人

您可以透過藍牙輕鬆將舊手機中的連絡人傳送到 HTC Flyer。根據舊手機的機型而定，也許還可以將日曆活動等其他類型的資料傳送到 HTC Flyer。

1. 在主畫面上，點選  > 傳輸。
2. 點選下一步開始。
3. 選擇舊手機的名稱和機型。
4. 在舊手機上，開啟藍牙，並將手機設為可偵測模式。
5. 在 HTC Flyer 上，點選下一步繼續。HTC Flyer 會自動開啟藍牙並搜尋藍牙裝置。
6. 請從裝置清單中選擇您的舊手機，然後點選下一步。HTC Flyer 會接著嘗試與舊手機配對。接著畫面上會出現一組安全密碼。
7. 在舊手機上，輸入此密碼，或確認密碼。
8. 選取連絡人核取方塊（和其他想匯入支援的資料類型），然後點選下一步。
9. HTC Flyer 完成資料匯入後，點選完成。

## 關於連絡人應用程式

在連絡人應用程式中，除了顯示 HTC Flyer 上建立的連絡人，也會顯示 Google 帳號、Facebook 和 Twitter 等社交網路，以及 Exchange ActiveSync 工作帳號中的連絡人（假如您已登入這些帳號）。除了連絡人的詳細資料，還會同時顯示其動態更新、生日提醒和其他資訊。

您甚至能檢視及管理與連絡人之間的通訊，像是往來的電子郵件訊息等。

1. 在主畫面上，點選  > 連絡人。
2. 點選下列其中一個標籤：



全部

列出 HTC Flyer、線上帳號等所建立的所有連絡人。



群組

讓您將連絡人指定至群組，接著就可以輕鬆與整個群組進行通訊。

## 您的連絡人清單

連絡人應用程式的全部標籤會列出 HTC Flyer 上儲存，以及您所登入的線上帳號上的所有連絡人。如果您在剛登入某個新帳號後開啟連絡人應用程式，畫面將詢問您是否要從該帳號將連絡人新增至您的連絡人清單。

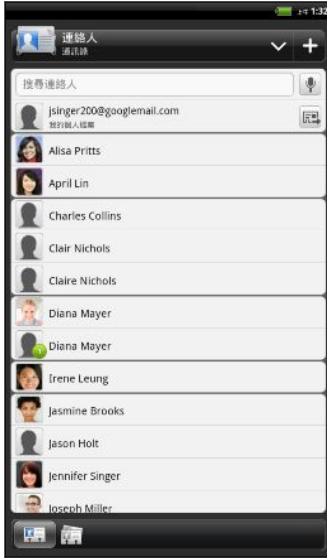



您可以在全部標籤中執行下列工作：

- 開啟個人資料並編輯您自己的連絡資訊。
- 建立、編輯或尋找連絡人。
- 檢視社交網路帳號中好友的狀態更新，包括像是 Facebook 和 Twitter 等帳號。
- 點選連絡人的姓名，可開啟該連絡人的連絡人詳細資料畫面。
- 當連絡人傳送包括新電子郵件訊息、張貼的即時摘要等內容給您，或者當天是該連絡人的生日時，還會出現通知圖示，例如 。



## 篩選連絡人清單

您可以選擇只顯示特定類型的連絡人（例如 Google 連絡人或 Facebook 連絡人）。

1. 在主畫面上，點選  > 連絡人。
2. 您可以在全部標籤中執行下列工作：
  - 點選箭頭或狀態更新下方的標題區，可開啟線上帳號的選項選單，然後點選想要顯示其連絡人的帳號。
  - 按下 ，點選檢視，然後選擇想要連絡人清單顯示的連絡人類型。也可以選擇連絡人的顯示和排序方式。



## 設定個人資料

您可以儲存個人的連絡資訊，如此便能輕鬆傳送給其他人。

1. 在主畫面上，點選  > 連絡人。
2. 在全部標籤中：
  - 點選我，然後選擇是否要將您的個人資料連結到已包含您的個人資料的現有連絡人項目，或是編輯個人資料。
  - 如果您已登入 Google 帳號或 HTC Sense 版 Facebook 等任何一個線上帳號，還會顯示帳號名稱或電子郵件地址。點選您的名稱或電子郵件地址，按下 ，然後點選編輯。
3. 輸入或編輯您的名稱和連絡詳細資料。

4. 點選  或相片，然後選擇是否要拍攝自拍照，或在個人資料中使用其他的相片。
5. 點選儲存。

## 新增新的連絡人

1. 在主畫面上，點選  > 連絡人。
2. 在全部標籤中，點選 。
3. 選取連絡人類型，例如 Google 或 Exchange ActiveSync。此動作會決定要同步連絡人的帳號。
4. 點選名稱欄位，然後輸入連絡人姓名。



如果您想要分別輸入連絡人的姓氏、中間名和名字，請點選 。視連絡人的類型而定，您也許還能新增敬稱（例如先生或女士）或名字後綴（例如博士、晚輩或長輩）。

5. 在出現的欄位中輸入連絡資訊。  
按下 ，可先關閉螢幕鍵盤，方便您捲動到其他欄位。
6. 點選儲存。



## 搜尋連絡人

您可以搜尋 HTC Flyer 上已建立之連絡人的名稱或電子郵件地址，或從線上帳號同步。

1. 在主畫面上，點選  > 連絡人。
2. 在搜尋方塊中，輸入連絡人姓名或電子郵件地址的前幾個字母。接著會顯示符合的連絡人。
3. 點選連絡人，開啟其連絡人詳細資料畫面。

## 從 Exchange ActiveSync 帳號匯入連絡人

您可以搜尋 Exchange ActiveSync 帳號中的工作連絡人，然後將連絡人複製到 HTC Flyer。但您必須先在 HTC Flyer 上設定 Exchange ActiveSync 帳號。

1. 在主畫面上，點選  > 連絡人。
2. 在搜尋方塊中，輸入連絡人姓名或電子郵件地址的前幾個字母。
3. 點選 。公司連絡人下方會列出符合的名稱。
4. 點選想要複製到 HTC Flyer 的連絡人名稱，然後點選儲存至連絡人。

## 合併連絡人資訊

如果您的 HTC Flyer、Google 帳號，以及 Facebook 和 Twitter，等社交網路帳號中存在相同的連絡人項目，HTC Flyer 會嘗試合併這些連絡人資訊，或讓您決定要合併哪些連絡人。合併相同的連絡人項目，連絡人清單中便不會出現重複的項目。

### 接受符合的連絡人建議

當 HTC Flyer 找到可以合併的連絡人，狀態列的通知區域就會顯示連結圖示 (  )。

1. 向下滑動通知面板，然後點選建議中符合的連絡人。接著會出現可合併的連絡人建議清單。

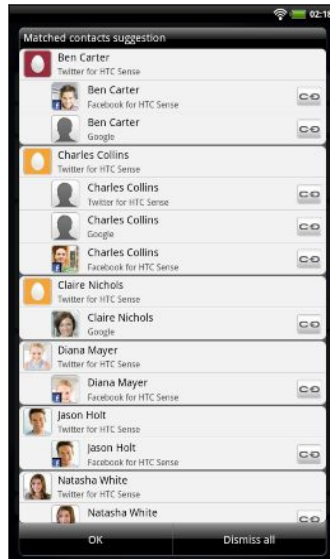



2. 若要合併，請點選 。
3. 點選確定。







如果不想合併任何的連絡人，請點選全部關閉。

### 檢視所有連結的連絡人清單



1. 在主畫面上，點選  > 連絡人。
2. 在全部標籤上按下 ，然後點選連結的連絡人 (或更多 > 連結的連絡人)。接著會開啟所有連結的連絡人畫面，您可以從中查看帳號類型和合併的資訊。
3. 您可以選擇要中斷某一帳號類型的連結或重新連結。
4. 完成後，點選確定。

### 手機合併連絡人資訊



1. 在主畫面上，點選  > 連絡人。
2. 在全部標籤上，點選您想要連結的連絡人姓名 (非點選圖示或相片)。

3. 點選  或  (假如出現建議的連結)。
4. 您可以在畫面上進行下列操作：
  - 在建議的連結下方，點選 ，將連絡人連結到帳號。
  - 在新增連絡人下方，點選其中一個選項，連結到其他連絡人。

## 中斷連結

1. 在主畫面上，點選  > 連絡人。
2. 在全部標籤上，點選您想要中斷連結的連絡人姓名 (非點選圖示或相片)。
3. 點選 。
4. 在連結的連絡人區段中，點選要中斷連結之帳號類型旁的 。

## 將連絡人備份到記憶卡

1. 在主畫面上，點選  > 連絡人。
2. 按下 ，然後點選匯入/匯出 > 匯出至 SD 卡。
3. 選取要匯出的帳號或連絡人類型，然後點選確定。

## 從記憶卡匯入連絡人

您只能匯入使用匯出至 SD 卡功能匯出到記憶卡的連絡人。

1. 在主畫面上，點選  > 連絡人。
2. 按下 ，然後點選匯入/匯出 > 從 SIM 卡匯入。
3. 如果您有 Google 或 ExchangeActiveSync 帳號存在於 HTC Flyer，請點選要匯入的連絡人類型。

## 連絡人資訊和對話

當您點選連絡人畫面中的連絡人時，就會開啟連絡人詳細資料畫面，顯示該連絡人儲存或連結的資訊。

連絡人詳細資料畫面具備下列標籤：



### 詳細資料

此標籤會顯示連絡人所儲存的資訊。您可以點選顯示的任何通訊方式，直接連絡該連絡人。例如，如果連絡人存有電子郵件地址，您可以點選傳送訊息。



### 郵件

顯示從該連絡人收到的所有電子郵件。點選電子郵件即可檢視。您可以直接在此標籤上建立新的電子郵件，以傳送給該連絡人。



### 更新和活動

顯示連絡人在 Facebook、Twitter 和 Flickr 等社交網路帳號上的更新和活動。

如果活動區段下方出現連絡人的生日通知，您可以點選通知，並選擇想要祝賀連絡人的方式，例如在該連絡人的 Facebook 塗鴉牆上留言等。



### 相片集

顯示連結的連絡人在 Facebook 和 Flickr 上的相簿和相片。

## 編輯連絡人的資訊

1. 在主畫面上，點選 > 連絡人。
2. 在全部標籤上，按住連絡人，然後點選編輯連絡人。



Facebook 和 Twitter 連絡人的詳細資料無法編輯。

3. 輸入連絡人的新資訊。
4. 點選儲存。

## 刪除連絡人

1. 在主畫面上，點選 > 連絡人。
2. 在全部標籤上，按下 ，然後點選刪除。
3. 選取您想要移除的連絡人，然後點選刪除。
4. 出現確認提示時，請點選確定。

## 以 vCard 傳送連絡人資訊

輕鬆分享您自己的連絡資訊或 HTC Flyer 上任何連絡人的資訊。

1. 在主畫面上，點選 > 連絡人。
2. 在全部標籤上，執行下列動作：

傳送	動作
某人的連絡人資訊	按住您想要傳送其連絡人資訊的連絡人姓名（非點選圖示或相片），然後點選使用 vCard 傳送連絡人。
您的連絡資訊	按住我的資料，然後點選傳送我的資料。

3. 選擇檔案的傳送方式。





4. 選取您想要傳送的資訊類型，然後點選傳送。

## 連絡人群組

您可以將連絡人指定至群組，接著就可以輕鬆與整個群組進行通訊。也可以將 HTC Flyer 上的群組與透過電腦網頁瀏覽器存取的 Google 帳號的群組同步。

### 建立群組



1. 在主畫面上，點選  > 連絡人。
2. 在群組標籤上，點選 。
3. 輸入群組的名稱，然後點選新增連絡人到群組。
4. 選取您想要新增到群組的連絡人，然後點選儲存。



如果連絡人清單過長，您可以使用搜尋列快速搜尋連絡人，或按下 ，隱藏螢幕鍵盤並捲動清單。

5. 點選 ，選取群組的相片。
6. 點選儲存。

### 編輯連絡人群組



1. 在主畫面上，點選  > 連絡人。
2. 在群組標籤上，按住群組，然後點選編輯群組。
3. 您可以：
  - 點選群組名稱，變更其名稱。您只能變更自己建立之群組的名稱。
  - 點選群組名稱左側的圖示，變更或移除群組相片。
  - 若要將連絡人新增到群組，請點選新增連絡人到群組，接著選取想要新增的連絡人，然後點選儲存。
  - 若要移除群組中的連絡人，請點選連絡人姓名右側的 。
4. 點選儲存。

### 傳送電子郵件給群組

1. 在主畫面上，點選  > 連絡人。
2. 在群組標籤上，點選您想要傳送電子郵件的群組。
3. 進入群組動作標籤，然後點選傳送群組郵件。



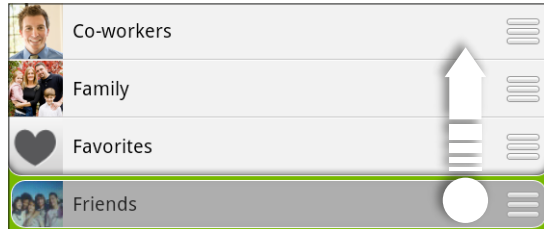

## 重新排列連絡人群組

1. 在主畫面上，點選  > 連絡人。
2. 在群組標籤中，按下 ，然後點選重新排列（或重新排列群組）。
3. 按住您想要移動的群組結尾處的 。反白連絡人列後，將連絡人拖曳到新位置。



4. 點選儲存。



## 重新排列連絡人群組中的成員

1. 在主畫面上，點選  > 連絡人。
2. 在群組標籤上，點選群組以檢視其成員。
3. 按下 ，然後點選重新排列（或重新排列群組成員）。
4. 按住您想要移動的連絡人名稱結尾處的 。反白連絡人列後，將連絡人拖曳到新位置。
5. 點選儲存。

## 刪除群組



您只能刪除自己建立的群組。

1. 在主畫面上，點選  > 連絡人。
2. 您可以在群組標籤中執行下列工作：
  - 按住想要刪除的群組，然後點選刪除群組。
  - 按下 ，然後點選刪除群組，選擇要移除的多個連絡人群組。

## 新增連絡人小工具

讓您與生活中不同圈子的好友或同事保持聯繫。您可以在主畫面上新增多個連絡人小工具，然後在各個小工具中加入不同的連絡人群組。



1. 在主畫面上，點選  > 小工具 > 連絡人。
2. 選擇小工具樣式，然後點選選取。
3. 選取您想要新增為小工具的連絡人。
4. 將小工具拖曳到主畫面上的空白位置。將小工具移到想要的位置後，放開手指。
5. 若要新增其他的連絡人小工具，請重複上述步驟。

### 聯繫連絡人

1. 在主畫面上，進入連絡人小工具。
2. 點選小工具中的連絡人相片（非點選姓名或狀態更新）。接著就會執行該連絡人預設的通訊方式。





在連絡人小工具上：

- 點選連絡人的姓名或狀態更新，可開啟該連絡人的連絡人詳細資料畫面。
- 點選 ，可開啟連絡人應用程式並檢視所有的連絡人。

### 新增群組成員至連絡人小工具

您可以在連絡人小工具的連絡人群組中新增更多成員。

- 若只要新增一位成員，請點選 。
- 若要新增多位成員，請點選 。

# Android Market 和其他應用程式

## 從 Android Market 尋找及安裝應用程式

Android Market 提供許多專為 HTC Flyer 所設計的應用程式，除了各種免費的應用程式以外，也有付費的應用程式可供選擇，類型則從產能應用程式、娛樂，到遊戲都有。



付費應用程式目前僅適用於特定國家。

### 搜尋及安裝應用程式

當您在 HTC Flyer 上安裝並使用應用程式時，應用程式可能會要求存取您的個人資訊，或存取手機上的特定功能或設定。因此請下載並安裝您所信任的應用程式。





在下載能夠存取 HTC Flyer 功能或大量資料的應用程式時需特別小心。您必須對使用此應用程式所造成的任何後果負責。

您必須擁有 Google Checkout 帳號，才能從 Android Market 購買項目。

1. 在主畫面上，點選  > Market。
2. 請執行下列其中一個步驟來尋找應用程式：

瀏覽精選應用程式。捲動精選應用程式的清單。

依類別瀏覽應用程式。點選應用程式或遊戲，然後點選類別。進入類別後，您就可以依 Top paid、Top free 或 Just in 來篩選應用程式。

搜尋應用程式 點選 ，輸入您要搜尋的應用程式名稱或類型，然後點選 。

3. 當您找到喜歡的應用程式時，點選該程式，然後閱讀其說明和使用者評論。
4. 若要下載或購買應用程式，請點選免費（針對免費的應用程式）或購買下方的價格按鈕（針對付費的應用程式）。
5. 如果您同意這些條款，請點選確定，即可開始下載並安裝應用程式。







您還可以在購買後的一定時間內將應用程式解除安裝，以要求退款。如需深入瞭解付費應用程式的退款政策，請造訪 Android Market 說明網站 (<http://market.android.com/support>)。

---

## 開啟安裝的應用程式

---

請執行下列其中一個步驟：

- 如果狀態列出現此圖示 ，請開啟通知面板，然後點選應用程式。
- 在主畫面上，點選  > Market。按下 ，然後點選我的應用程式。在我的應用程式畫面上，點選應用程式，然後點選開啟。
- 在主畫面上，點選 。在所有應用程式畫面上，滑動到下載標籤，然後點選應用程式。

---

## 解除安裝應用程式

---

您可以將先前從 Android Market 下載並安裝的任何應用程式解除安裝。

1. 在主畫面上，點選  > Market。
2. 按下 ，然後點選我的應用程式。
3. 點選您想要解除安裝的應用程式，然後點選解除安裝。
4. 出現提示時，請點選確定。
5. 選擇移除應用程式的原因，然後點選確定。

---

## 取得協助

---

如果您日後需要協助或對於 Android Market 有任何疑問，請按下 ，然後點選說明。網頁瀏覽器會前往 Android Market 說明網站。

## 使用時鐘

### 關於 HTC 時鐘小工具

您可以使用 HTC 時鐘小工具來設定目前的日期、時間和位置。也能使用時鐘顯示其他城市的時間。



### 變更時鐘小工具的位置

根據預設，時鐘小工具會顯示您目前所在位置的氣象，但您也可以自訂主畫面上的時鐘小工具，以顯示其他位置的氣象。

1. 按住時鐘小工具，然後將小工具拖曳到編輯按鈕 。
2. 選擇城市。



您還可以在延伸的主畫面上新增一個以上的時鐘小工具。從各種外觀和設計中選擇所要的選項，然後選取要顯示的城市。

### 使用時鐘應用程式

時鐘應用程式除了一般的日期和時間以外，還擁有更多功能。像是 HTC Flyer 可以當成桌面時鐘使用，同時顯示氣象資訊，也能作為全球時鐘使用，同時顯示全球多個城市的時間。此外也具備鬧鐘、碼表和倒數計時器等功能。

若要開啟時鐘應用程式，您可以執行下列其中一個動作：

- 點選主畫面上的時鐘小工具。
- 在主畫面上，點選 ，然後點選時鐘。

點選底部列上的標籤，或用手指在標籤上滑動，可切換時鐘應用程式的各種功能。

### 使用桌面時鐘

桌面時鐘會顯示目前的日期、時間和氣象，還會顯示鬧鐘指示器、電量和近期日曆活動。

- 點選氣象影像或資訊可開啟氣象應用程式，接著您還可以查看未來幾天的氣象預測。
- 點選  可讓桌面時鐘的畫面稍微變暗。

若要重新讓畫面亮起，請點選螢幕上的任何位置。

- 點選  可讓畫面完全變暗，並進入螢幕保護程式模式。  
進入螢幕保護程式模式後，桌面時鐘便會顯示時間和日期，且畫面上的時間和日期會每隔幾分鐘變更一次位置。若要重新讓畫面亮起，請點選螢幕上的任何位置。
- 選取或清除省電模式的核取方塊，可開啟或關閉此模式。
- 如果有多個近期日曆活動，向下捲動清單可查看活動。

## 使用全球時鐘

時鐘應用程式的全球時鐘標籤可同時查看全球多個地區的即時時間。您還可以在全球時鐘清單中設定您居住的城市和更多其他的城市，而且也可以手動設定時區、日期和時間。

### 設定居住的城市

1. 在全球時鐘標籤上，按下 ，然後點選居住地設定。
2. 輸入您居住城市的名稱。在您輸入字母時，清單會隨之篩選，顯示符合的城市和國家。
3. 捲動清單，然後點選您居住的城市。

### 設定時區、日期和時間

若要手動設定 HTC Flyer 上的時區、日期和時間，您必須先關閉自動時間同步選項。

1. 在全球時鐘標籤上，按下 ，然後點選本地時間設定。
2. 清除自動核取方塊，然後設定所需要的時區、日期和時間。



您也可以在主畫面上按下 ，然後點選設定 > 日期與時間，開啟日期與時間設定畫面。

### 在全球時鐘畫面新增城市

您可以在全球時鐘畫面上新增更多城市，這樣就可以立即查看這些城市的日期和時間。

1. 在全球時鐘標籤上，點選 。
2. 輸入您想要新增的城市名稱。在您輸入字母時，清單會隨之篩選，顯示符合的城市和國家。
3. 捲動符合清單，然後點選您想要新增的城市。

## 設定鬧鐘

時鐘應用程式的鬧鐘標籤可設定一或多個起床鬧鐘。

1. 在鬧鐘標籤上，選取鬧鐘的核取方塊。
2. 在設定鬧鐘下，向上或向下拖曳手指，滾動時間滾輪，並設定鬧鐘時間。

3. 選擇出現的選項。您可以：
  - 輸入鬧鐘的說明，並選擇要使用的鬧鐘聲音。
  - 點選重複。選取鬧鐘要在一週中的哪幾天響起，然後點選確定。
  - 如果您希望 HTC Flyer 能在鬧鐘響起時同時震動，請選取震動核取方塊。
4. 設定完鬧鐘後，點選完成。



- 若要關閉鬧鐘，請清除該鬧鐘的核取方塊。
- 如果需要設定三個以上的鬧鐘，請點選 。

### 刪除鬧鐘

1. 在鬧鐘標籤上，按下 ，然後點選刪除。
2. 選取您想要刪除的鬧鐘，然後點選刪除。

### 變更鬧鐘聲音設定

在鬧鐘標籤上，按下 ，然後點選設定。可變更的設定如下：

靜音模式鬧鐘	此選項為預設選取，即使音量已設為靜音模式，鬧鐘仍會響起。如果您不想讓鬧鐘在 HTC Flyer 為靜音模式時響起，請清除此核取方塊。
鬧鐘音量	設定您想要的鬧鐘音量。
延遲時間	設定鬧鐘與鬧鐘之間的延遲時間。
側邊按鍵行為	選擇按下側邊按鍵（調高音量/調低音量）時鬧鐘要執行的動作。您可以將按鍵設為延遲、關閉鬧鐘，或停用按鍵。側邊按鍵只能在螢幕未鎖定時發揮作用。



## 查看氣象



您可以使用氣象應用程式和小工具來查看目前的氣象，以及未來幾天的氣象預測。而且除了目前所在位置的氣象以外，也可以檢視全球其他各城市的氣象預測。您在氣象應用程式內的設定，也會同時套用到時鐘和日曆內顯示的氣象資訊。



- 若要讓 HTC Flyer 偵測您目前的位置，並在氣象應用程式，以及時鐘和日曆中顯示本地氣象：
- 必須連線到網際網路。
  - 必須啟用定位服務。如果您未在第一時間開啟 HTC Flyer 電源時啟用此設定，可以進入設定 > 位置內設定。

1. 在主畫面上，點選  > 氣象。

除了顯示目前氣象的全螢幕動畫，還會顯示溫度、日落大概時間等氣象資訊。在全螢幕檢視下，點選  或 ，即可查看其他城市的氣象。



2. 點選 ，可檢視更多資訊。您可以查看當天以及未來幾天的氣象預測。
3. 在檢視預測時，您可以執行下列動作：
  - 用手指在城市清單中上下滑動，然後點選城市，檢視其氣象預測。
  - 點選 ，隨時更新氣象資訊。

## 在氣象畫面新增城市

您可以在氣象畫面上新增更多城市，這樣您就可以立即查看這些城市的氣象預測。除了目前所在位置以外，氣象畫面總共可以顯示最多 15 個城市。

1. 在氣象畫面上，點選 。
2. 輸入您想要新增的位置。在您輸入時，清單會隨之篩選，依您輸入的字母顯示可能的城市。
3. 點選所要的城市進行選取。

## 變更城市在氣象畫面上的順序

1. 在氣象畫面上，按下 ，然後點選編輯。
2. 按住您想要移動的項目結尾處的 。當項目列反白成綠色時，將項目拖曳到新位置，然後放開。
3. 點選完成。

## 從氣象畫面刪除城市

1. 在氣象畫面上，按下 ，然後點選編輯。
2. 選取您想要移除的城市，然後點選完成。

## 變更氣象選項

1. 在氣象畫面上，按下 ，然後點選設定。
2. 可變更的氣象設定如下：

開啟時更新	選取此核取方塊時，每次開啟氣象應用程式都會重新整理氣象更新。
排程的同步	選取此核取方塊可自動下載氣象資料。
更新頻率	設定自動更新排程。
溫標	選擇要以攝氏或華氏顯示溫度。
音效	選擇是否播放與氣象狀況相關的音效。

## 關於氣象小工具

利用氣象小工具，讓您不用開啟氣象應用程式，也能即時查詢目前所在位置及其他城市的氣象預測。氣象小工具有多種外觀和樣式可供選擇。



假如您尚未將這個小工具新增到主螢幕，便可以選擇新增。







## 閱讀電子書

讓您在 HTC Flyer 上開啟暢銷書和經典名著的豐富資料庫。使用閱讀器應用程式，讀取並下載線上書店 Kobo™ 的電子書。

程式內包含了部分的電子書，可供您試讀。但若要進入 Kobo 瀏覽更多書籍，您必須連上網際網路。

1. 在主畫面上，點選  > 閱讀器。在閱讀器主畫面中，您會看到最近閱讀並下載的電子書縮圖。
2. 在畫面上向左或向右滑動手指，可瀏覽出現的電子書。也可以點選 ，在清單檢視中瀏覽這些電子書。
3. 點選電子書，即可將其開啟。
4. 向左或向右滑動手指，可在電子書中翻頁。
5. 若要放大或縮小，請用大拇指和食指在頁面上靠攏或展開。
6. 若要以橫向檢視，請將 HTC Flyer 側向轉動。
7. 點選畫面上的任何位置可使用下列控制項：

	拖曳滑桿，可快速跳越章節。
	檢視目錄和加入書籤的頁面。此外也可以檢視電子書中標示出的附註和醒目提示。
	新增書籤。
	變更字型大小。
	搜尋關鍵字或詞語。

8. 閱讀完畢之後，請按下  關閉電子書。



重新開啟電子書時，會跳到上次閱讀的頁面。

## 加入附註或醒目提示文字

看到有趣的引言或鮮為人知的事實嗎？立刻寫下附註或加入醒目提示。

1. 按住字詞，接著拖曳開始和結束標記，以選取周圍的文字。



2. 在彈出的控制列上：

點選	目的
醒目提示	用所選的顏色來標示選取的文字。
新增附註	加入簡短意見或評論。

## 檢視建立的附註和醒目提示

1. 在正在閱讀的電子書內點選任何位置，然後點選 。
2. 進入附註標籤或醒目提示標籤，以檢視想要的資訊。

## 下載電子書

您可以瀏覽書店，並從上百本書籍中挑選下載。

但條件是：

- 必須要有可用的網際網路連線
- 要有 Kobo 帳號和 Adobe ID 帳號。如果您尚未擁有這些帳號，可以從 HTC Flyer 或電腦網頁瀏覽器申請。(在電腦上進入：[www.kobobooks.com/signup.html](http://www.kobobooks.com/signup.html) 和 [www.adobe.com/cfusion/membership/index.cfm](http://www.adobe.com/cfusion/membership/index.cfm)。)

1. 如果您尚未登入 Kobo 和 Adobe ID 帳號，請按下 ，然後點選帳號登入。
2. 在閱讀器主畫面上，點選 。
3. 在 Kobo 電子書標籤中，執行下列任一動作來搜尋電子書：
  - 點選其中一個類別，檢視可取得的電子書標題。
  - 檢視更多類別。按下 ，然後點選瀏覽或搜尋。
  - 點選 ，以尋找特定的書名或作者。
4. 點選您想要下載的電子書。接著會顯示電子書的售價、摘要和評等之類的資訊。
5. 點選 ，可下訂單。

- 提供您的購買詳細資料，然後點選購買。
- 點選 ，下載電子書。下載完成時，電子書就會出現在您的資料庫內。



- 如果您先前曾使用 Kobo 購買電子書，HTC Flyer 就會記住您的付款詳細資料，您下次就不用重新輸入。
- 如果您先前曾使用電腦從 Kobo 購買電子書，進入閱讀器內的可供下載標籤，即可將這些電子書下載到 HTC Flyer。

## 關於我的書櫃小工具

您可以使用我的書櫃小工具，輕鬆開啟電子書，直接在主螢幕上閱讀書籍。



## 讀取新聞摘要

別停留在昨天的新聞。您可以使用新聞應用程式來訂閱新聞摘要，其中涵蓋了焦點新聞、運動、熱門部落格等內容。此外也可以根據特定關鍵字來取得更新。

## 訂閱新聞網內訊息廣播



您必須先登入 Google 帳號，才能使用新聞應用程式。



- 在主畫面上，點選  > 新聞。
- 點選 ，然後點選訂閱 > 新增摘要。
- 請執行下列其中一個步驟：
  - 點選部落格或娛樂等類別，選擇常用的新聞摘要。
  - 點選搜尋更多，搜尋特定的關鍵字或摘要網址。
- 選取想要訂閱的網內訊息廣播之後，點選新增。



若要手動更新網內訊息廣播中的新聞內容，請按下 ，然後點選重新整理。



## 新增關鍵字

您可以輸入搜尋關鍵字，輕鬆找出您感興趣的內容。

- 在主畫面上，點選  > 新聞。
- 點選 ，然後點選我的項目 > 關鍵字 > 新增關鍵字。
- 輸入關鍵字，然後點選新增。新的關鍵字就會出現在關鍵字清單中。
- 點選關鍵字，即可顯示包含該關鍵字的內容。

## 讀取內容

1. 在主畫面上，點選  > 新聞。
2. 在所有項目畫面上，點選想要讀取的內容。在讀取內容時，您可以：

點選	目的
	將內容標記為我的最愛。
讀取完整文章	跳到發佈內容的網頁。
分享文章	透過可用的選項來分享內容的連結。
 	跳到網內訊息廣播的下一個或上一個內容。

## 變更更新排程和內容設定

在新聞應用程式中，按下  > 設定 (或更多 > 設定)，然後點選下列其中之一：





帳號與同步處理	管理同步選項和一般新聞設定。
開啟時更新	在每次開啟新聞應用程式時，更新所訂閱之網內訊息廣播的內容。
更新頻率	選擇要更新所訂閱之網內訊息廣播的時間間隔。選取手動，則自行選擇何時要重新整理內容。
新聞內容	選擇預設的新聞內容讀取方式：摘要，或完整的網頁文章。
行動版檢視	如果選取要以網頁文章的方式來檢視新聞內容，請選擇針對行動版檢視最佳化的網頁文章。

## 關於新聞小工具

您可以直接在主螢幕上使用新聞小工具來讀取訂閱內容的摘錄。

## 追蹤股票資訊



您可以使用股票應用程式來取得最新的股票更新，以瞭解您正在追蹤的股價和股市指數。

1. 在主畫面上，點選  > 股票。
2. 在股票主畫面上，執行下列其中一個步驟：
  - 點選項目，即可在股價和股市指數清單中顯示該項目。
  - 點選  可更新股票資訊。
  - 點選  可新增股價或股市指數。
  - 若要變更股票清單的順序，請按下 ，然後點選編輯。按住想要移動的項目後方的 ，然後拖曳到新的位置。
3. 選取特定的股價或股市指數後，您可以：



- 檢視項目的交易資訊，以及在特定期間內的價格表。
- 點選其他的日期，檢視項目過去的交易資訊。

### 新增股價或股市指數

1. 在股票主畫面上，點選 。
2. 在文字欄位中輸入股價或股市指數，然後點選 。
3. 點選您想要新增的股價或股市指數。



若要刪除項目，請在股票主畫面中按下 ，然後點選編輯。標記想要刪除的項目，然後點選完成。

### 變更更新排程和顏色設定

在股票主畫面中，按下 ，然後點選設定。請執行下列其中一個步驟：

點選	目的
開啟時更新	每次開啟股票應用程式時，更新股票資訊。
排程的同步	設定自動下載股票資訊。

點選	目的
更新頻率	選擇檢查更新的時間間隔。
設定股價上漲的顏色	視您國內的使用慣例將股價上漲的顯示顏色變更為紅色或綠色。



## 關於股票小工具

您可以使用股票小工具，直接在主螢幕上快速查看股票更新。

## 使用文件

需要半路上修改一份報表嗎？您可以使用 Polaris Office，輕鬆檢視並編輯 Microsoft Office Word (.doc 和 .docx)、Microsoft Office Excel (.xls 和 .xlsx)、Microsoft Office PowerPoint (.ppt、.pps 和 .pptx)，及純文字 (.txt) 檔案。

### 檢視文件

1. 在主畫面上，點選  > Polaris Office。
2. 在 Polaris Office 主畫面上，點選您想要開啟的檔案。
3. 用手指在螢幕上滑動即可平移或瀏覽頁面。
4. 若要放大或縮小，請用大拇指和食指在頁面上靠攏或展開。
5. 若要以橫向檢視，請將 HTC Flyer 側向轉動。
6. 按下 ，檢視可儲存或列印檔案等的選項。

### 編輯文件

1. 在主畫面上，點選  > Polaris Office。
2. 在 Polaris Office 主畫面上，點選您想要編輯的檔案。
3. 請執行下列其中一個步驟：
  - 如果為 Microsoft Office Word、Microsoft Office PowerPoint 或純文字文件的檔案，請按下  > 編輯。
  - 如果是 Microsoft Office Excel 文件的檔案，請點選任何一個儲存格，然後在文字方塊中輸入您的變更。若要選擇其他的試算表，請按下  > 試算表。
4. 進行完變更後，請按下 ，然後點選儲存或另存新檔。

## 檢視 PDF

您可以使用 PDF 檢視器，讀取下載或複製到 HTC Flyer 的 PDF 檔案。



1. 在主畫面上，點選  > PDF 檢視器。
2. 在開啟檔案畫面上，瀏覽並點選您想要檢視的檔案。
3. 用手指在螢幕上滑動即可平移或瀏覽頁面。

- 若要放大或縮小，請用大拇指和食指在頁面上靠攏或展開。
- 若要以橫向檢視，請將 HTC Flyer 側向轉動。
- 按下 ，然後點選：



開啟	開啟其他的 PDF 檔案。
列印	列印 PDF 檔案。

## 觀賞 YouTube 上的影片

您可以使用 YouTube 應用程式來查看線上影片分享網站有哪些熱門影片。

- 在主畫面上，點選  > YouTube。
- 捲動影片清單，然後點選影片，即可開始觀賞。
- 在觀賞影片時，您可以：
  - 將 HTC Flyer 側向側邊，或點兩下螢幕，以全螢幕來觀賞影片。
  - 點選影片畫面，可暫停、繼續播放，或拖曳滑桿以跳到影片的其他部分。
  - 點選標籤，可深入瞭解影片、檢視相關的影片、或查看其他觀賞者的評論。也可以用手指在標籤上滑動，看是否有更多可用的項目。
  - 點選拇指向上或拇指向下圖示，可加入您對影片的評分。點選更多，可檢視其他選項。
- 按下 ，然後點選主畫面，返回 YouTube 主畫面。

### 搜尋影片

- 在 YouTube 主畫面上，點選 。
- 輸入搜尋關鍵字，然後點選 。
- 捲動結果並點選影片，即可觀賞影片。



也可以選擇顯示最近張貼的結果。點選所有時間，然後選取所要的時間間隔。



### 清除搜尋記錄



- 在 YouTube 主畫面上，按下 ，然後點選設定。
- 點選清除搜尋記錄，出現提示時點選確定。

### 分享影片連結

- 在影片觀賞畫面上，點選更多 > 分享。
- 從可用選項中，選取要用何種方式分享影片連結。

### 拍攝影片並放到 YouTube 上與他人分享

- 在主畫面上，點選  > YouTube。
- 點選 。

3. 點選  開始拍攝影片。
4. 拍攝完成後，再次按下 ，然後點選完成。
5. 輸入影片的標題、說明和標籤。
6. 設定隱私權等級。
7. 點選上傳。

## 分享遊戲和應用程式

覺得從 Android Market 下載的遊戲或應用程式很好玩嗎？馬上將您喜愛的遊戲和應用程式與好友們分享。





您的朋友必須使用 Android 裝置，才能連結到 Android Market 上的應用程式並完成下載。

1. 在主畫面上，點選 。
2. 按下 ，然後點選分享。接著會出現您從 Android Market 下載及安裝的遊戲和應用程式清單。
3. 點選應用程式，然後選擇想要的分享方式。

當您的朋友在您所寄的電子郵件或狀態更新中看到連結時，他們只需要點選連結，即可直接連結到 Android Market 上的遊戲或應用程式，並下載檔案。



- 在 Friend Stream 中輸入狀態更新時，也可以點選 ，以選擇您想要放到社交網路上分享的遊戲或應用程式。
- 如果您已建立新的電子郵件訊息，請按下 ，然後點選  > 應用程式推薦，從已安裝的遊戲和應用程式清單中選擇。



# HTC Sync

## 關於 HTC Sync

您度假時新拍的相片可能還儲存在 HTC Flyer 內，而公司用的日曆卻儲存在電腦上。何不讓這些檔案及資訊通通同步到兩個裝置上？

透過 HTC Sync，您可以：

- 將電腦和 HTC Flyer 上的 Microsoft Outlook、Outlook Express 或 Windows 連絡人的連絡人同步。
- 將電腦和 HTC Flyer 上的 Outlook 或 Windows 行事曆的日曆活動同步。
- 將相片、影片、文件、歌曲和播放清單傳送到 HTC Flyer，隨時享受豐富內容。
- 輕鬆將 HTC Flyer 內拍攝的相片和影片傳送到電腦。
- 將相同的我的最愛同時儲存到電腦和 HTC Flyer 上的網頁瀏覽器。
- 從電腦安裝協力廠商的應用程式（非從 Android Market 下載的程式）。



HTC Flyer 必須插入記憶卡，才能同步多媒體檔案和文件。

## 安裝 HTC Sync



- 安裝 HTC Sync 到執行 Windows 7, Windows Vista 或 Windows XP 的電腦。
- HTC Sync 要求您的電腦必須擁有 USB 2.0，才能與 HTC Flyer 連線並同步。
- 為了順利完成安裝，請先結束所有執行中的程式，並暫時結束防毒程式，然後再開始安裝 HTC Sync。

從 HTC 支援網站 ([www.htc.com/support/](http://www.htc.com/support/)) 將 HTC Sync 下載到電腦，並使用下載進行安裝。安裝 HTC Sync 之後，電腦系統匣（請查看電腦畫面右下角）便會新增 HTC Sync 圖示 。您也可以連按兩下這個圖示來開啟 HTC Sync。

## 設定 HTC Sync 以辨識 HTC Flyer

1. 使用包裝內隨附的 USB 傳輸線將 HTC Flyer 連接到電腦。
2. HTC Flyer 要求選擇 USB 連接類型時，請點選 HTC Sync，然後點選完成。等待 HTC Sync 辨識 HTC Flyer。
3. 在裝置設定畫面上，輸入 HTC Flyer 的名稱。
4. 按一下儲存。隨即開啟裝置面板。



若日後要變更 HTC Flyer 的名稱，請按一下總覽 > 裝置設定。

## 認識工作空間

您可以在裝置面板上設定同步選項、檢視 HTC Flyer 的一般資訊、查看記憶卡中已使用和可用的空間，還可以啟動同步。



可用的類別和選項將視連接至電腦的裝置而定。

- 按一下項目的類別，即可在裝置面板右側檢視其同步選項。  
按一下總覽，可顯示手機的基本軟體資訊和記憶卡的使用狀況、變更 HTC Flyer 名稱，或在 HTC Flyer 上安裝協力廠商的應用程式。
- 立即同步按鈕可開始同步您所選取的類別和選項。
- 立即同步按鈕旁的記憶卡預估使用狀況長條會在有新項目需要同步和新增到 HTC Flyer 時，顯示需要使用的預估儲存空間使用量。

## 設定同步

您可以選擇要在 HTC Flyer 和電腦之間同步的檔案和資訊類型。

### 音樂同步選項

將電腦上播放的音樂曲目和歌曲傳送到 HTC Flyer。如果有 iTunes® 或 Windows Media® Player 所建立的播放清單，您也可以同步這些清單，隨時隨地享受音樂。



可同步的音訊檔包括：\*.aac、\*.amr、\*.m4a、\*.mid、\*.midi、\*.mp3、\*.wav、\*.wma

1. 在裝置面板上，按一下音樂，然後按一下開啟按鈕。開啟音樂同步後，則每次同步電腦和 HTC Flyer 時都會包含此類別。
2. 選取同步音樂檔來源，然後按一下新增。
3. 選擇包含音訊檔的資料夾，然後按一下確定。
4. 選取同步 iTunes 和 Windows Media Player 的音樂檔，假如您在電腦上使用 iTunes 或 Windows Media Player，然後在 HTC Flyer 上選擇想要同步播放清單。

## 相片集同步選項

您可以自動在 HTC Flyer 和電腦之間同步相片和影片。



可同步的相片和影片格式如下：

- 相片：\*.bmp、\*.gif、\*.jpeg、\*.jpg、\*.png
- 影片：\*.3gp、\*.3g2、\*.mp4、\*.wmv

1. 在裝置面板上，按一下相片集，然後按一下開啟按鈕。開啟相片集同步後，則每次同步電腦和 HTC Flyer 時都會包含此類別。
2. 若要在同步期間自動將相機照片匯入電腦，請選取將裝置的相機照片複製到電腦。記憶卡內的相片和影片便會複製到電腦上的 \My Photos\Device Camera Shots 資料夾。
3. 選取同步電腦相片和影片來源，然後按一下新增。
4. 選擇包含多媒體檔案的資料夾，然後按一下確定。所有支援的影像和影片檔只要新增到此資料夾內，便會在同步期間複製到記憶卡。

## 日曆同步選項

HTC Flyer 可以將約會和活動與 Outlook (Outlook XP、Outlook 2003 或 Outlook 2007) 或 Windows 日曆同步。

1. 在裝置面板上，按一下日曆，然後按一下開啟按鈕。開啟日曆同步後，則每次同步電腦和 HTC Flyer 時都會包含此類別。
2. 選取您想要同步日曆活動的應用程式。
3. 選擇要開始同步日曆活動的時間點。
4. 選擇當 HTC Flyer 和電腦上找到衝突的資訊時要保留何者的資訊。



只會同步 HTC Flyer 支援的日曆欄位。

## 連絡人同步選項

將 HTC Flyer 連絡人與 Outlook (Outlook XP、Outlook 2003 或 Outlook 2007), Outlook Express 或 Windows 連絡人同步。

1. 在裝置面板上，按一下連絡人，然後按一下開啟按鈕。開啟連絡人同步後，則每次同步電腦和 HTC Flyer 時都會包含此類別。
2. 選則您想要同步連絡人的應用程式。
3. 選擇當 HTC Flyer 和電腦上找到衝突的資訊時要保留何者的資訊。



只會同步 HTC Flyer 支援的連絡人欄位。

## 我的最愛同步選項

您可以同步 HTC Flyer 和電腦上網頁瀏覽器的我的最愛。



如果您使用 Google 瀏覽器™ 或 Firefox® 網際網路瀏覽器，並選取要將該程式與 HTC Flyer 同步，請確定先關閉所有的瀏覽器視窗，然後再開始同步。

1. 在電腦上使用您最愛的網頁瀏覽器，建立我的最愛資料夾，將資料夾命名為 HTC bookmarks。請確定將我的最愛儲存到這個資料夾內，才能與 HTC Flyer 同步。
2. 在 HTC Sync 裝置面板上，按一下我的最愛，然後按一下開啟按鈕。開啟我的最愛同步後，則每次同步電腦和 HTC Flyer 時都會包含此類別。
3. 選擇儲存要與 HTC Flyer 同步之我的最愛的網頁瀏覽器。



當 HTC Flyer 和電腦上找到衝突的資訊時，HTC Sync 將保留電腦上的資訊。

## 文件同步選項

您可以將電腦內的檔案和文件同步到 HTC Flyer。此外，也可以將 HTC Flyer 記憶卡中儲存的電子郵件附件同步到電腦。



- 若要在 HTC Flyer 上開啟文件，您需要有相容的應用程式。
- 若要將存在記憶卡內的電子郵件附件同步到電腦，您必須在 HTC Flyer 的郵件應用程式中設定 ExchangeActiveSync 或 POP3/IMAP 電子郵件帳號。

1. 在裝置面板上，按一下文件，然後按一下開啟按鈕。開啟文件同步後，則每次同步電腦和 HTC Flyer 時都會包含此類別。
2. 若要同步記憶卡中儲存的電子郵件附件，請選取將所有下載的郵件文件複製到電腦。
3. 選取同步電腦文件來源，然後按一下新增。
4. 選擇包含想要與 HTC Flyer 同步之文件的資料夾，然後按一下確定。

來自記憶卡的電子郵件附件會儲存到電腦上的 \My Documents\ 資料夾內。來自電腦的文件則會儲存到記憶卡上的 \My Documents\ 資料夾內。

## 同步 HTC Flyer

查看立即同步按鈕旁的預估使用狀況長條，以瞭解要同步到 HTC Flyer 上的新項目的預估檔案大小。



當記憶卡上的可用空間不足時，將會出現警告圖示，此時便無法同步。

1. 選取並自訂要同步的類別之後，請按一下立即同步。
2. 完成同步後，按一下中斷連線。
3. 依照電腦作業系統的要求，安全地移除 HTC Flyer。

當您下次將 HTC Flyer 連接到電腦時，電腦便會根據您的同步設定自動開始同步。

## 從電腦將應用程式安裝到 HTC Flyer

如果您的電腦上有應用程式檔案 (\*.apk)，您可以使用 HTC Sync 將這些程式安裝到 HTC Flyer。強烈建議您只安裝信任的應用程式。



開始之前，請確定將 HTC Flyer 設為允許從電腦將應用程式安裝到 HTC Flyer。若要設定，請在主畫面上按下 ，點選設定 > 應用程式，然後選取未知的來源核取方塊。

1. 在裝置面板上，按一下概觀。
2. 按一下應用程式安裝器。
3. 瀏覽電腦上的應用程式檔案，然後按一下開啟。HTC Flyer 便會開始安裝程序。
4. 查看 HTC Flyer 畫面上是否有其他的指示，並依照指示完成安裝。
5. 完成安裝後，按一下中斷連線。
6. 依照電腦作業系統的要求，安全地移除 HTC Flyer。

## 將其他裝置與電腦同步

如果您有兩台以上的裝置需要同步，還可以交互切換裝置。

1. 將其他裝置連接到電腦，然後設定 HTC Sync 以辨識裝置。
2. 按一下想要設定的裝置或開始同步。接著會出現裝置面板，您可以在此面板分別自訂該裝置的同步設定。

若要切換到其他裝置以進行同步，請按一下裝置，然後按一下裝置的名稱或影像。



## 下載最新的 HTC Sync 升級

請經常造訪 HTC 支援服務網頁 ([www.htc.com/support/](http://www.htc.com/support/))，以查看最新的 HTC Sync 升級，接著將升級下載並安裝到您的電腦中。

安裝最新的升級之後，請重新設定 HTC Sync，以辨識 HTC Flyer 並進行同步。







# 鍵盤

## 使用螢幕上的鍵盤

當您啟動應用程式或選取需要輸入文字或號碼的欄位時，就會出現螢幕鍵盤。輸入完文字後，您可以點選  或按下  鍵關閉螢幕鍵盤。

### 輸入文字

在使用螢幕鍵盤輸入文字時，您還可以使用下列按鍵：

	按住上方有灰色字元的按鍵，可輸入數字、符號或重音字母。按鍵上顯示的灰色字元，就是按住該按鍵時會插入的字元。部分按鍵會有多個關聯的字元或重音字母。
	Shift 鍵。觸碰可輸入大寫字母。點選兩下可開啟 Caps Lock。
	點選可切換成數字和符號鍵盤。
	Enter 鍵。觸碰可建立新的文字行。
	退格鍵。點選可刪除前一個字元。
	語言鍵。出現的按鍵將視目前所使用的鍵盤語言而定。點選可切換其他的鍵盤語言。您也可以存取螢幕鍵盤設定。
	點選此鍵可隱藏螢幕鍵盤。

### 啟用多種鍵盤語言

如果您的 HTC Flyer 上有多種可用的鍵盤語言，您可以選擇要在螢幕鍵盤上啟用哪些語言，如此就能切換為這些語言，並使用這些語言來輸入文字。

1. 在主畫面上，按下 ，然後再點選設定 > 語言與鍵盤 > Touch Input。
2. 點選國際鍵盤。
3. 選擇您要的語言。



可用的語言將視您購買 HTC Flyer 的地區而異。

## 變更為橫向的螢幕鍵盤

在輸入文字時，您還可以將手機側向轉動，選擇使用橫向的螢幕鍵盤，將 HTC Flyer 側向轉動，就可以使用大尺寸鍵盤，讓您輕鬆輸入。



- 在  $\triangle > \equiv > 設定 > 顯示$  中，選取自動旋轉螢幕核取方塊，以允許螢幕自動變更方向。
- 橫向鍵盤並不支援於全部的應用程式。

## 使用預測文字輸入字詞

螢幕鍵盤會顯示預測文字，協助您快速準確地完成輸入。預測文字輸入功能預設為啟用，而且會在您輸入的同時顯示文字建議。



若要在預測模式下輸入字詞，請執行下列其中一個步驟：

- 如果您想要的字詞反白為綠色或橘色，只要點選空白鍵，即可將該字詞插入文字中。
- 如果您在輸入完整字詞前，想要的字詞已經出現在建議中，只要點選該字詞，即可將其插入文字。
- 如果建議清單右側出現箭頭，點選箭頭，可檢視更多建議。

## 設定鍵盤的第二語言

除了目前使用的鍵盤語言以外，您還可以設定雙語的預測文字。如此在您輸入時，便會顯示您所選取的兩種語言的字詞建議。

1. 在主畫面上，按下  $\equiv$ ，然後再點選設定 > 語言與鍵盤 > Touch Input。
2. 點選雙語預測，然後選擇想要的語言。

## 將字詞加入預測文字字典



HTC Flyer 內建一份字詞清單，作為預測文字時的建議參考。輸入文字時，假如您點選建議清單中的任何字詞，該字詞就會自動加入預測文字字典（如果字典中沒有該字詞的話）。

您也可以用手動方式將字詞加入清單：

1. 在主畫面上，按下  $\equiv$ ，然後再點選設定 > 語言與鍵盤 > Touch Input。
2. 點選個人字典 > 編輯個人字典 > 新增單字
3. 輸入要新增的字詞，然後點選確定。

## 在預測文字字典中編輯或刪除字詞

針對先前已新增到預測文字字典的字詞，您也可以執行編輯或刪除等動作。

1. 在主畫面上，按下 ，然後再點選設定 > 語言與鍵盤 > Touch Input。
2. 點選個人字典 > 編輯個人字典
  - 若要編輯字詞，請直接點選該字詞。
  - 若要将字詞從字典中刪除，請按下 ，然後點選刪除。接著選擇要移除的字詞，然後點選確定。

## 將個人字典備份到記憶卡

如果已插入記憶卡，您還可以備份加入到預測文字字典中的新字詞。

1. 在主畫面上，按下 ，然後再點選設定 > 語言與鍵盤 > Touch Input。
2. 點選個人字典 > 同步個人字典 > 複製到記憶卡
3. 出現確認提示時，請點選確定。

## 從記憶卡匯入個人字典

1. 在主畫面上，按下 ，然後再點選設定 > 語言與鍵盤 > Touch Input。
2. 點選個人字典 > 同步個人字典 > 從記憶卡還原
3. 出現確認提示時，請點選確定。

# 語音輸入文字

沒有時間用手輸入嗎？針對多數可以使用螢幕鍵盤輸入文字的文字欄位，您都可以嘗試用語音來輸入文字。



- 務必先在語音輸入與輸出裝置設定中選取要使用的語言。
- 由於 HTC Flyer 需使用 Google 的語音辨識服務，因此您必須連上網際網路，才能使用語音來輸入文字。

1. 按住語言鍵。HTC Flyer 會提示您說話。
2. 對著 HTC Flyer 說出您想要輸入的字詞。

## 設定語音輸入語言

1. 在主螢幕上，按下 ，然後點選設定 > 語音輸入與輸出裝置 > 語音辨識系統設定。
2. 點選語言，然後選擇想要的語言。



可用的語言選項將視 Google 支援的語音輸入語言而定。Google.



## 描繪輸入文字

輸入文字時，不是點選螢幕鍵盤上的按鍵，而是改用「描繪」的方式。

必須選取記錄預測（在設定 > 語言與鍵盤 > Touch Input > 記錄鍵盤），才能使用描繪鍵盤。

若要使用描繪，請用手指在螢幕鍵盤上滑動，以輸入文字。例如，如果要輸入英文字「the」，請將手指放在「t」鍵上，然後用手指在螢幕鍵盤上描繪出「the」這個字（滑動手指）。



## 編輯文字

只要使用鍵盤，您就可以輕鬆剪下、複製和貼上文字。



部分的應用程式可能會提供自己的文字選取或複製方式。

### 選取文字

反白想要複製或剪下的文字。

1. 按住包含要選取之文字的文字欄位，直到出現放大鏡。



2. 拖曳手指，將文字游標移到所要選取之文字內的字母上。
3. 放入文字游標後，將手指拿開。文字選取選單隨即開啟。
4. 請執行下列其中一個步驟：

- 點選選取文字。當放入文字游標的字詞反白後，拖曳開始和結束標記，選取您要的文字。

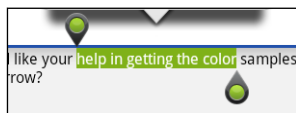



- 點選全選，可選取文字欄位內的所有內容。

## 複製並貼上文字

1. 選取想要複製的文字之後，點選複製或剪下。接著選取的文字就會複製到剪貼簿中。
2. 在同一個程式或其他應用程式中按住文字欄位，直到出現放大鏡。
3. 拖曳手指，將文字游標移到想要貼上文字的位置。
4. 放入文字游標後，將手指拿開。文字選取選單隨即開啟。
5. 點選貼上。

## 調整輸入設定

執行下列步驟之一來開啟觸碰輸入設定：

- 在螢幕鍵盤上，點選語言鍵（假如您正使用英文的螢幕鍵盤，請點選 ）。接著在國際鍵盤選項選單上，點選設定。
- 在主畫面上，按下 ，然後再點選設定 > 語言與鍵盤 > 觸碰輸入。

國際鍵盤	在螢幕鍵盤語言清單中新增或移除語言。
雙語預測	選取要使用的第二鍵盤語言。
文字輸入法	<ul style="list-style-type: none"> <li>▪ 開啟或關閉預測文字、拼字校正和單字自動完成。</li> <li>▪ 啟用輸入時傳回音效或震動。</li> <li>▪ 校準觸控式鍵盤的準確性。</li> </ul>
中文輸入	設定中文輸入法的選項
導覽	利用互動式教學課程學習如何使用螢幕鍵盤。
描繪鍵盤	開啟描繪鍵盤，並設定描繪輸入文字的選項。
個人字典	在預測文字字典中新增、編輯或移除字詞。

# 網際網路連線

## Wi-Fi

若要使用 Wi-Fi，您必須連線到無線存取點或「無線基地台」。Wi-Fi 訊號的可用性與強度需視 Wi-Fi 訊號穿透的物件而定，例如建築物或房間中間的牆壁。

### 開啟 Wi-Fi 並連線到無線網路

1. 在主畫面上，按下 ，然後點選設定 > 無線和網路。
2. 選取 Wi-Fi 核取方塊，以開啟 Wi-Fi。HTC Flyer 會接著掃描可用的無線網路。
3. 點選 Wi-Fi 設定。接著 Wi-Fi 網路區段會顯示偵測到的 Wi-Fi 網路的網路名稱和安全性設定。
4. 如果您想連線的無線網路不在偵測到的網路清單中，請向下捲動畫面，然後點選新增 Wi-Fi 網路。輸入無線網路的設定，然後點選儲存。
5. 點選您想要連線的 Wi-Fi 網路。如果選取開放（未啟用安全功能）的網路，手機會自動連接到該網路。
6. 如果選取的是以 WEP 加密的網路，則必須先輸入金鑰，然後再點選連線。

當 HTC Flyer 連線到無線網路時，狀態列會顯示 Wi-Fi 圖示 ，並顯示大概的訊號強度（亮起的條狀數量）。

除非您將 HTC Flyer 重設為出廠預設值，否則下次 HTC Flyer 要連線到先前曾連線過的加密無線網路時，就不需要再重新輸入密碼或其他的安全性資訊。

### 連線到使用 EAP-TLS 安全性的 Wi-Fi 網路

若要連線到使用 EAP-TLS 驗證通訊協定的 Wi-Fi 網路，您必須先在 HTC Flyer 上安裝網路憑證 (\*.p12)。

1. 將憑證檔儲存到記憶卡的根資料夾。
2. 在主畫面上，按下 ，然後點選設定 > 安全性。
3. 點選從 SD 卡安裝。
4. 選取連線到 EAP-TLS 網路所需要的網路憑證。
5. 開啟 Wi-Fi 並連線到無線網路

## 檢查無線網路狀態

1. 在主畫面上，按下 ，然後點選設定 > 無線和網路。
2. 在無線與網路畫面上，點選 Wi-Fi 設定，然後點選 HTC Flyer 目前所連線的無線網路。

接著會出現一個訊息方塊，顯示 Wi-Fi 網路的名稱、狀態、速度、訊號強度等資訊。



如果您想移除該網路的設定，請點選此方塊上的清除。如果想要重新連線到已移除的無線網路，您需要再次從可用的 Wi-Fi 網路清單中選擇無線網路。如果是加密的無線網路，您還必須重新輸入無線網路憑證。

## 連線到其他的 Wi-Fi 網路

1. 在主畫面上，按下 ，然後點選設定 > 無線和網路。
2. 點選 Wi-Fi 設定。偵測到的 Wi-Fi 網路會顯示在 Wi-Fi 網路區段中。
3. 若要手動掃描可用的 Wi-Fi 網路，請在 Wi-Fi 畫面上按下 ，然後點選掃描。
4. 點選其他的 Wi-Fi 網路，即可連線到該網路。

## 連線到虛擬私有網路 (VPN)

您可以新增、設定及管理虛擬私有網路 (VPN)，透過此網路連線並存取加密的區域網路 (例如企業網路) 內的資源。

根據您公司所使用的 VPN 類型，您可能必須先輸入登入憑證，並安裝安全性憑證，接著才能連線到公司的區域網路。如需這些資訊，請洽詢您的網路管理員。

此外，HTC Flyer 還必須先建立 Wi-Fi 連線，才能啟動 VPN 連線。

## 設定安全憑證的儲存位置

如果網路管理員要求您下載並安裝安全性憑證，則您必須先在 HTC Flyer 上設定安全憑證的儲存位置。

1. 在主畫面上，按下 ，然後點選設定 > 安全性。
2. 點選設定密碼。
3. 輸入憑證儲存空間的新密碼。
4. 向下捲動並確認密碼，然後點選確定。
5. 選取使用安全憑證核取方塊。

接著您就可以下載並安裝存取區域網路所需要的憑證。若要瞭解相關步驟，請洽詢您的網路管理員。



## 新增 VPN 連線

1. 在主畫面上，按下 ，然後點選設定 > 無線和網路。
2. 點選 VPN 設定 > 新增 VPN，然後點選想要新增的 VPN 類型。

3. 點選 VPN 設定，然後依照您向網路管理員取得的安全性詳細資料，進行所需要的設定。
4. 按下 ，然後點選儲存。

此 VPN 就會加入 VPN 設定畫面的 VPN 區段中。

### 連線到 VPN

1. 在主畫面上，按下 ，然後點選設定 > 無線和網路。
2. 點選 VPN 設定。
3. 在 VPN 區段中，點選您想要連線的 VPN。
4. 出現提示時，輸入您的登入憑證，然後點選連線。連線之後，標題列的通知區就會出現已連線到 VPN 圖示 。

接著您就可以開啟網頁瀏覽器，存取企業內部網路等各項資源。

### 中斷 VPN

1. 按住狀態列，然後向下滑動手指，開啟通知面板。
2. 點選 VPN 連線，返回 VPN 設定畫面，然後點選 VPN 連線，與其中斷連線。

HTC Flyer 與 VPN 中斷連線後，標題列的通知區就會出現已中斷 VPN 圖示 。

## 透過電腦將 HTC Flyer 連上網際網路（網際網路傳送）

如果您暫時無法連上網際網路，仍可以使用電腦的網際網路連線從 HTC Flyer 連上網路。



在使用電腦作為數據機之前，請確定先在電腦上安裝 HTC Sync。

1. 確定電腦已連上網際網路。



電腦的網際網路連線有兩個地方需要檢查：首先，您可能需要關閉區域網路的防火牆；其次，如果您的電腦是透過 PPP（例如撥號、xDSL 或 VPN）連線到網際網路，則網際網路傳送只能支援 TCP 通訊協定。

2. 使用隨附的 USB 傳輸線將 HTC Flyer 連接到電腦。
3. 在選擇連線類型畫面上，選取 網際網路傳送，然後點選完成。

# 藍牙

## 藍牙基本資訊

### 開啟或關閉藍牙功能

1. 在主畫面上，按下 ，然後點選設定 > 無線和網路。
2. 選取或清除藍牙核取方塊。

還有一種能夠更輕鬆開關藍牙功能的方式，就是透過主螢幕上的藍牙小工具。



請在閒置時或是在禁用無線裝置的場所（例如飛機上或醫院裡），將藍牙功能關閉以節省電力。

### 變更裝置名稱

裝置名稱可讓其他裝置用來辨識您的 HTC Flyer。

1. 在主畫面上，按下 ，然後點選設定 > 無線和網路。
2. 點選藍牙設定。
3. 如果未選取藍牙核取方塊，請加以選取，開啟藍牙功能。
4. 點選裝置名稱。
5. 在對話方塊中輸入 HTC Flyer 的名稱，然後點選確定。

## 連接藍牙耳機或車用套件

您可以使用藍牙立體聲耳機聽音樂，或是使用相容的藍牙耳機或車用套件進行免持聽筒交談。其設定程序與立體聲耳機和免持聽筒相同。



- 若要使用耳機或車用套件聽音樂，耳機或車用套件必須支援 A2DP 藍牙設定檔。
- 在連接耳機之前，必須先將耳機設為可偵測，這樣 HTC Flyer 才能搜尋到耳機。如需瞭解如何設定，請參閱耳機的使用手冊。

1. 在主畫面上，按下 ，然後點選設定 > 無線和網路。
2. 點選藍牙設定。
3. 如果未選取藍牙核取方塊，請加以選取，開啟藍牙功能。
4. 確定將耳機設為可偵測。

5. 點選掃描裝置。HTC Flyer 會開始搜尋範圍內的藍牙裝置。
6. 藍牙裝置區段中出現您的耳機名稱後，請點選該名稱。接著 HTC Flyer 會自動嘗試與耳機配對。
7. 如果自動配對失敗，請輸入耳機所提供的密碼。

配對和連線狀態會顯示在藍牙裝置區段中免持耳機或車用套件名稱的下方。當藍牙耳機或車用套件連線到 HTC Flyer 時，狀態列就會顯示藍牙已連線圖示 。根據所連線的耳機或車用套件類型，您接著可以開始使用耳機或車用套件。

## 重新連接耳機或車用套件

通常只要在 HTC Flyer 上開啟藍牙，然後再開啟耳機，就可以輕鬆重新連接耳機。但有些時候您可能必須手動連線，例如當您已在其他的藍牙裝置上使用耳機之後。

1. 在主畫面上，按下 ，然後點選設定 > 無線和網路。
2. 點選藍牙設定。
3. 如果未選取藍牙核取方塊，請加以選取，開啟藍牙功能。
4. 確定將耳機設為可偵測。
5. 點選藍牙裝置區段中的耳機名稱。
6. 當手機提示您輸入密碼時，請嘗試輸入 0000 或 1234，或參閱耳機/車用套件的說明文件，以找出密碼。

如果仍無法重新連接耳機或車用套件，請依照第 143 頁的[與藍牙裝置解除配對](#)中的指示進行，然後再依照指示完成 第 142 頁的[連接藍牙耳機或車用套件](#)。

## 與藍牙裝置中斷連線或解除配對

### 與藍牙裝置中斷連線

1. 在主畫面上，按下 ，然後點選設定 > 無線和網路。
2. 點選藍牙設定。
3. 在藍牙裝置區段中，按住要中斷連線的裝置。
4. 點選中斷連線。

### 與藍牙裝置解除配對

您可以清除 HTC Flyer 上與其他藍牙裝置的配對連線資訊。但若要在清除之後再與其他裝置連接，您就必須重新輸入密碼或確認密碼。

1. 在主畫面上，按下 ，然後點選設定 > 無線和網路。
2. 點選藍牙設定。
3. 在藍牙裝置區段中，按住要解除配對的裝置。
4. 如果藍牙裝置尚未連接到 HTC Flyer，請點選中斷連線並解除配對或點選解除配對。

## 使用藍牙傳送資訊

您可以使用藍牙從 HTC Flyer 傳送資訊到其他具備藍牙功能的手機或筆記型電腦等裝置。根據要傳送的目標裝置類型，您可以傳送的資訊類型如下：

- 影像和影片
- 日曆活動
- 連絡人
- 音訊檔



開始之前，先將接收裝置設為可偵測模式。您可能也需要將裝置設為「接收資料交換」或「接收檔案」。如需透過藍牙接收資訊的詳細資訊，請參閱裝置的說明文件。

1. 在 HTC Flyer 上，開啟包含您想要傳送之資訊或檔案的應用程式。
2. 依照您想要傳送的項目類型的下列步驟：

**拍攝的相片或影片** 拍攝相片之後，在相機的預覽畫面中點選 ，然後點選藍牙。

- 相片或影片**
1. 在相片集應用程式中，選擇相簿。
  2. 點選 ，然後再點選藍牙。
  3. 選擇您想要分享的相片或影片，然後點選下一步。

- 連絡人**
1. 在連絡人應用程式中，點選連絡人，以檢視該連絡人的詳細資料。
  2. 按下 ，然後點選傳送連絡人。
  3. 點選向下箭頭圖示，然後選取藍牙。
  4. 選擇要分享的詳細資料，然後點選傳送。

**日曆約會或活動** 在日檢視、議程檢視或週檢視中，按住活動，然後點選分享 vCalendar > 藍牙。

**音樂曲目** 在音樂應用程式的目前播放畫面顯示曲目時，按下 ，然後點選分享 > 藍牙。

3. 出現開啟藍牙的提示時，請依提示開啟藍牙。
4. 如果您先前尚未與接收裝置配對，請點選掃描裝置。
5. 點選接收裝置的名稱。
6. 出現提示時，在 HTC Flyer 和接收裝置上接受配對要求。同時在兩個裝置上輸入相同的密碼，或確認自動產生的密碼。
7. 在接收裝置上，接受檔案。



## 傳送資訊的儲存位置

使用藍牙傳送資訊時，資訊的儲存位置將視資訊類型及接收裝置而有所不同。

如果傳送的是日曆活動或連絡人，通常會直接加入接收裝置上對應的應用程式。例如當您傳送日曆活動到相容的手機時，該活動就會顯示在該手機的日曆應用程式中。

如果傳送其他的檔案類型到 Windows 電腦，則通常會儲存到個人文件資料夾下的 藍牙 Exchange 資料夾中。

- Windows XP 上的路徑可能是：C:\Documents and Settings\[使用者名稱]\My Documents\Bluetooth Exchange
- Windows Vista 上的路徑可能是：C:\Users\[使用者名稱]\Documents
- Windows 7 上的路徑可能是：C:\Users\[使用者名稱]\My Documents\Bluetooth Exchange Folder

如果傳送檔案到其他裝置，儲存的位置將視檔案類型而異。假如您傳送影像檔到其他的行動電話，則檔案可能會儲存到名為「Images」的資料夾。

## 使用藍牙接收資訊

HTC Flyer 能夠透過藍牙接收各種類型的檔案，包括相片、音樂曲目，以及 PDF 等文件。

1. 在主畫面上，按下 ，然後點選設定 > 無線和網路。
2. 點選藍牙設定。
3. 如果未選取藍牙核取方塊，請加以選取，開啟藍牙功能。
4. 選取可被偵測 核取方塊。
5. 在傳送裝置上，將一或多個檔案傳送到 HTC Flyer。如需透過藍牙傳送資訊的詳細資訊，請參閱裝置的說明文件。
6. 出現提示時，在 HTC Flyer 和接收裝置上接受配對要求。同時在兩個裝置上輸入相同的密碼，或確認自動產生的密碼。  
接著會出現藍牙授權要求。
7. 如果您想要日後自動接收來自傳送裝置的檔案，請選取永遠核取方塊。
8. 點選接受或確定。
9. HTC Flyer 收到檔案傳送要求通知時，將通知面板向下滑動，點選傳入檔案通知，然後點選接受。
10. 檔案傳送完成後，螢幕便會顯示通知。若要立即開啟檔案，請將通知面板向下滑動，然後點選相關的通知。

在開啟接收的檔案時，接下來開啟的程式將視檔案類型而異：

- 媒體檔和文件通常會直接在相容的應用程式中開啟。假如開啟音樂曲目，就會開啟音樂應用程式並開始播放。
- 假如為 vCalendar 檔案，請選擇您想要儲存活動的日曆，然後點選匯入。接著該 vCalendar 就會加入您的日曆活動中。
- 如為 vCard 連絡人檔案，您可以選擇將其中之一、多個，或全部的連絡人匯入連絡人清單中。

---

### 將接收的藍牙資料夾新增到主螢幕

---

您可以在主螢幕上新增一個資料夾，以顯示您透過藍牙接收的所有檔案。

1. 在主畫面上，點選 。
2. 在個人化畫面上，點選資料夾 > 已透過藍牙接收。
3. 按住接收的藍牙資料夾圖示，然後將圖示拖曳到主螢幕上您想要的位置。

若要檢視資料夾內容，請點選資料夾圖示。若要開啟檔案，請點選檔案名稱。

# 安全性

## 使用螢幕鎖定圖形、PIN 碼或密碼來保護 HTC Flyer

您可以設定螢幕鎖定密碼、PIN 碼或鎖定圖形，來保護個人資訊，或避免未經授權的其他人使用您的 HTC Flyer。

HTC Flyer 每次開機，或閒置超過一段時間後，便會要求鎖定螢幕。

1. 在主畫面上，按下 ，然後點選設定 > 安全性。
2. 點選設定螢幕鎖定。
3. 點選下列其中一個選項：

無	停用先前建立的螢幕鎖定。
圖形	依照螢幕上的指示，設定螢幕鎖定圖形。
PIN 碼	設定一組至少四個數字的密碼。
密碼	設定一組英數密碼。

4. 在安全性畫面上，點選鎖定平板電腦的時間，然後指定螢幕鎖定前的閒置時間。



如果不想在螢幕上畫圖時顯示螢幕鎖定圖形，也可以清除安全性畫面上的使用可見圖案或密碼可見。

### 變更螢幕鎖定

1. 在主畫面上，按下 ，然後點選設定 > 安全性。
2. 點選變更螢幕鎖定。
3. 輸入目前的螢幕鎖定，確定是否要變更。
4. 選擇其他的螢幕鎖定類型，然後輸入新的圖形、PIN 碼或密碼。或者，如果您不想使用螢幕鎖定，請點選無。

## 忘記了螢幕鎖定圖形？

如果您忘記了螢幕鎖定圖形，您有五次機會可嘗試將 HTC Flyer 解鎖。

如果仍失敗，您還可以輸入 Google 帳號的使用者名稱及密碼，將 HTC Flyer 解鎖。

1. 在解鎖畫面上，輸入您的鎖定圖形。
2. 在第五次嘗試之後，畫面將提示您等待 30 秒時，此時請點選確定。
3. 如果畫面此時關閉，請按下電源鍵，讓畫面重新出現，接著將螢幕解鎖。
4. 出現忘記解鎖圖形按鈕時，點選按鈕。
5. 輸入您 Google 帳號的名稱和密碼，然後點選登入。接著畫面會要求您建立新的螢幕鎖定圖形。如果您不想再使用解鎖圖形，請點選取消。

# 設定

## 設定 HTC Flyer

您可以在設定畫面中控制及自訂平板電腦的設定。

在主畫面上，按下 ，然後點選設定。

個人化	透過各種個人化選項將 HTC Flyer 個人化。
無線與網路	讓您設定手機的 Wi-Fi 和藍牙等無線網路連線，啟用飛安模式等。
音效	<ul style="list-style-type: none"> <li>▪ 選擇通知要使用的音效。</li> <li>▪ 調整媒體播放音量。</li> </ul>
顯示	設定顯示設定，例如：畫面方向自動變更、亮度、螢幕逾時等。
帳號與同步處理	<ul style="list-style-type: none"> <li>▪ 登入或登出社交網路帳號、Google 帳號和 Exchange ActiveSync 帳號。</li> <li>▪ 也可以管理同步及帳號的其他設定。</li> </ul>
位置	選取在判斷位置時要使用的來源。
搜尋	選取執行搜尋時要加入的項目，並設定 Google 搜尋的選項。
畫筆	設定使用畫筆與 HTC Flyer 互動時的選項。
隱私權	選擇自動使用 Google 帳號將部分設定（例如 Wi-Fi 密碼或我的最愛）備份到 Google 伺服器，如此便可在需要時還原這些資料。
連線至 PC	<ul style="list-style-type: none"> <li>▪ 設定將 HTC Flyer 連接到電腦時要使用的預設 USB 連線類型。</li> <li>▪ 或者，選取詢問核取方塊，設定 HTC Flyer 每次都顯示 USB 連線類型選取畫面。</li> </ul>
安全性	設定螢幕鎖定，或管理憑證儲存。
座架	如果您購買了座架，可選擇將 HTC Flyer 裝載到座架時的行為。
電源	開啟省電模式，可讓手機在電池電力下降到設定的電量後自動切換為省電模式。
應用程式	管理執行中的應用程式，安裝或解除安裝程式，設定記憶體不足通知等。
儲存空間	<ul style="list-style-type: none"> <li>▪ 檢查內部儲存空間和記憶卡的可用空間。</li> <li>▪ 清除內部儲存空間或記憶卡的內容。</li> <li>▪ 若要將記憶卡從 HTC Flyer 中取出，請務必從此畫面卸載記憶卡。</li> <li>▪ 您也可以執行出廠重設。</li> </ul>
日期與時間	設定日期和時間、時區及日期或時間的格式。
語言與鍵盤	設定作業系統的語言與地區。您也可以設定螢幕鍵盤的選項。

協助工具	這些設定只有在您已下載並安裝協助工具（例如：可提供語音回應的螢幕讀取器）後才能使用。您可以開啟或關閉協助工具功能或服務。
語音輸入與輸出裝置	設定語音輸入選項。此外，如果您已安裝文字轉語音（語音資料）應用程式，可使用此選項設定文字轉語音。
關於平板電腦	<ul style="list-style-type: none"> <li>▪ 開啟或關閉排程檢查系統軟體更新，或手動檢查更新。</li> <li>▪ 開啟或關閉通知 HTC。啟用此選項，有助於在 HTC Flyer 遇到技術問題時通知 HTC。</li> <li>▪ 檢視 HTC Flyer 的各項資訊，例如：電池存量、硬體和軟體資訊等。</li> </ul>

## 變更顯示設定

### 手動調整螢幕亮度

1. 在主畫面上，按下 ，然後點選設定。
2. 點選顯示 > 亮度
3. 清除自動調整亮度核取方塊。
4. 將亮度滑桿拖曳移到左邊可降低螢幕亮度，拖曳到右邊則可提高亮度。
5. 點選確定。

### 調整螢幕關閉前的閒置時間。

手機會在無活動經過一段時間後關閉螢幕，以節省電池電力。而您可以設定螢幕在關閉前的閒置時間。

1. 在主畫面上，按下 ，然後點選設定。
2. 點選顯示 > 螢幕逾時。
3. 點選螢幕關閉前的閒置時間。

### 關閉畫面自動旋轉功能

根據預設，HTC Flyer 會自動根據手機的握持方向變更畫面方向。



自動旋轉不適用於所有的應用程式畫面。

1. 在主畫面上，按下 ，然後點選設定。
2. 點選顯示。
3. 清除自動旋轉螢幕核取方塊。

---

## 重新校正重力加速度感測器

---

如果螢幕無法正確回應 HTC Flyer 的握持方向，請重新校準螢幕。

1. 在主畫面上，按下 ，然後點選設定。
2. 點選顯示 > 重力加速度感測器校正。
3. 將 HTC Flyer 放在平坦的表面，然後點選校正。
4. 完成重新校正程序後，點選確定。

---

## HTC Flyer 充電時讓螢幕保持開啟

---

您可以在 HTC Flyer 充電時讓螢幕保持開啟。

1. 在主畫面上，按下 ，然後點選設定。
2. 點選應用程式 > 開發。
3. 選取保持喚醒核取方塊。

---

## 開啟或關閉動畫特效

---

您可以關閉動畫，或只啟用特定的畫面切換動畫。

1. 在主畫面上，按下 ，然後點選設定。
2. 點選顯示 > 動畫。
3. 在選項選單中，選取您要的動畫設定。

## 變更音效設定

---

### 啟用或停用觸碰音效選項

---

您可以選擇在選取螢幕上的項目時是否要播放音效。

1. 在主畫面上，按下 ，然後點選設定。
2. 點選音效。
3. 選取觸碰音效選項核取方塊。

## 變更語言

當您第一次開啟 HTC Flyer 電源時，畫面會要求您選擇要在手機上使用的語言。在設定 HTC Flyer 之後，如有需要，您還是可以變更語言。變更語言時，鍵盤配置、日期和時間格式等設定也會同時調整。

可選擇的語言選項將視您擁有的 HTC Flyer 版本而定。

1. 在主畫面上，按下 ，然後點選設定。
2. 點選語言與鍵盤 > 選取語言。

3. 點選您想要使用的語言和對應的地區。
4. 按下 ，返回主畫面。新的語言將在幾秒後套用。

## 延長電池續航力

您可以設定 HTC Flyer 在電池電力達到一定的電量後自動切換為省電模式。

1. 在主畫面上，按下 ，然後點選設定。
2. 點選電源。
3. 選取啟用省電核取方塊。
4. 點選省電開啟時間，然後選取開啟省電模式的時間。
5. 點選省電設定，然後設定並選取 HTC Flyer 切換到省電模式時的行為。

---

### 查看應用程式的電池使用率

---

1. 在主畫面上，按下 ，然後點選設定。
2. 點選關於平板電腦 > 電池 > 電池使用狀況。

## 管理記憶體

---

### 檢視可用的內部儲存空間容量

---

1. 在主畫面上，按下 ，然後點選設定。
2. 點選儲存。可用的儲存空間會顯示在內部儲存空間區段中。

---

### 查看可用的記憶卡空間

---

1. 在主畫面上，按下 ，然後點選設定。
2. 點選儲存空間。總空間和可用的記憶卡空間會顯示在 SD 卡區段中。

---

### 清除應用程式快取和資料

---

1. 在主畫面上，按下 ，然後點選設定。
2. 點選應用程式 > 管理應用程式。
3. 在全部標籤中，點選應用程式
4. 在螢幕上，點選清除資料和/或清除快取。

---

### 解除安裝協力廠商的應用程式

---

您無法解除安裝 HTC Flyer 上已預先安裝的應用程式。

1. 在主畫面上，按下 ，然後點選設定。
2. 點選應用程式 > 管理應用程式。



3. 在已下載標籤上，點選您想要解除安裝的應用程式。
4. 點選解除安裝。

### 在記憶卡之間移動檔案

如果 HTC Flyer 內建的記憶體空間不足，您可以將下載的應用程式移到記憶卡。或者，如果記憶卡空間不足，您也可以將記憶卡內的應用程式移到內建記憶體。





您只能移動 HTC Flyer 上非預先安裝的應用程式。

1. 在主畫面上，按下 ，然後點選設定。
2. 點選應用程式 > 管理應用程式。
3. 在已下載標籤上，點選您想要移動的應用程式。
4. 選擇要將應用程式移到記憶卡或 HTC Flyer。

### 使用工作管理員停止運作中的應用程式

您可以使用工作管理員停止目前未使用但仍仍在運作中的應用程式，以釋放記憶體。

1. 在主畫面上，點選  > 工作管理員。
2. 在所有應用程式清單中，點選應用程式名稱右側的 ，將其停止。

## 查看 HTC Flyer 資訊

1. 在主畫面上，按下 ，然後點選設定。
2. 點選關於平板電腦。
3. 請選取下列其中一個選項：

軟體更新	啟用或停用 HTC Flyer 自動檢查軟體更新的功能。您也可以點選立即檢查，手動檢查軟體更新。
通知 HTC	開啟或關閉通知 HTC。啟用此選項，有助於在 HTC Flyer 遇到技術問題時通知 HTC，也可以選擇要傳送錯誤報告的時間。
平板電腦識別	查看 HTC Flyer 的相關資訊。
電池	查看電池的相關資訊，例如其目前的電量、狀態，以及正在使用電池的程式。
硬體資訊	查看 Wi-Fi MAC 和藍牙位址。
軟體資訊	查看 HTC Flyer 正在使用的 Android 平台的版本及其他資訊，也可以查看網頁瀏覽器的版本。
法律資訊	閱讀 HTC 和 Google 所提供的法律資訊，以及 HTC Flyer 所使用的授權。

# 更新及重設

## 軟體更新

HTC Flyer 會不定期發行軟體更新。HTC Flyer 會檢查更新，並在有更新時顯示通知。接著您可以使用 Wi-Fi 連線，下載並安裝軟體更新。您也可以手動檢查是否有可用的軟體更新。

根據更新類型的不同，更新可能會清除您所有的個人資料和自訂的設定，也可能移除已安裝的任何應用程式。因此務必將您想要保留的資訊及檔案備份起來。

---

### 安裝更新

---

請確定 HTC Flyer 已插入記憶卡。因為手機會將更新下載到記憶卡。

1. 在 HTC Flyer 收到軟體更新之後執行下列任一動作：
  - 如果螢幕開啟且您未使用任何的應用程式，畫面上便會出現安裝系統軟體更新對話方塊。選取立即安裝，然後點選確定。
  - 如果未出現對話方塊，請查看狀態列的更新通知圖示。出現圖示時，請滑動開啟通知面板，然後點選更新通知。
2. 等待下載更新，並將更新安裝到 HTC Flyer。完成更新後，HTC Flyer 便會自動重新啟動。

---

### 手動檢查更新

---

1. 在主畫面上，按下 ，然後點選設定。
2. 點選關於平板電腦 > 軟體更新 > 立即檢查。

## 重新啟動 HTC Flyer

如果 HTC Flyer 執行速度變慢、應用程式無法正確執行，或 HTC Flyer 沒有任何回應，請嘗試重新啟動 HTC Flyer，看看是否有所幫助。

1. 如果畫面此時關閉，請按下電源鍵，讓畫面重新出現。
2. 將螢幕解鎖。
3. 按住電源鍵，然後點選重新啟動。
4. 出現確認提示時，請點選重新啟動。

### HTC Flyer 沒有回應？

如果 HTC Flyer 在您觸碰螢幕或按下按鈕時沒有回應，您仍可以重新啟動裝置。

按住電源鍵，直到 HTC Flyer 重新啟動。

## 重設 HTC Flyer

執行出廠重設會將 HTC Flyer 還原到初次開啟時的原始狀態。

如果您要將 HTC Flyer 交給他人使用，或 HTC Flyer 出現無法解決的持續性問題，您可以執行出廠重設（亦稱為硬體重設）。執行出廠重設時必須特別謹慎小心，因為它不只刪除您所有的資料和自訂的設定，也會同時移除已下載及安裝的任何應用程式。請確定先備份想要保留的資料和檔案，然後再執行出廠重設。

---

### 透過設定執行出廠重設

---

執行出廠重設最方便的方式就是透過設定。

1. 在主畫面上，按下 ，然後點選設定。
2. 點選儲存空間 > 恢復原廠設定。
3. 點選重設平板電腦，然後點選全部清除。

---

### 使用平板電腦按鍵執行原廠設定

---

如果無法開啟 HTC Flyer 或存取平板電腦設定，您仍可以使用 HTC Flyer 上的按鍵來執行原廠設定。



必須選取設定 > 電源中的快速開機。

1. 按住調低音量按鈕，然後快速按下電源按鈕。
2. 等待畫面上出現 3 個 Android 影像，然後放開調低音量鍵。
3. 按下調低音量鍵，選取原廠設定，然後按下電源鍵。

# 商標和版權

©2011 HTC Corporation。著作權所有，並保留一切權利。

HTC、HTC 標誌、HTC quietly brilliant 標誌、HTC Flyer、Friend Stream、HTC Footprints、HTC Sense 和 HTC Sync 均為宏達國際電子股份有限公司（或稱宏達電）的商標或服務標記。

©2011 Google Inc。已獲使用授權。Google、Google 標誌、Android、Android 標誌、Android Market、Android Market 標誌、Google 應用程式、Google 日曆、Google Checkout、Google 地球、Google 定位、Google 地圖、Google Talk、Gmail、Picasa 和 YouTube 均為 Google Inc. 的商標。

Microsoft、Windows、ActiveSync、Excel、Outlook、PowerPoint、Windows Media 和 Windows Vista 均為微軟在美國及/或其他國家的註冊商標或商標。

藍牙和藍牙標誌均為 Bluetooth SIG, Inc. 所擁有之商標。

本裝置包含 Adobe® Flash® Player 和 Adobe® Reader® Mobile 軟體，並已獲得 Adobe Systems Incorporated 授權。Copyright ©1995–2011 Adobe Systems Incorporated。著作權所有，並保留一切權利。Adobe 和 Reader 均為 Adobe Systems Incorporated 的商標。

Wi-Fi® 為 Wireless Fidelity Alliance, Inc. 的註冊商標。

microSD 為 SD Card Association 的商標。

Facebook 為 Facebook, Inc. 的商標。

Twitter 為 Twitter, Inc. 的商標，此商標的使用已獲得授權。

Flickr 為 Yahoo!Inc. 的商標和/或註冊商標。

DLNA 為註冊商標、DLNA 光碟標誌為服務標記、DLNA Certified 為商標，以上均為 Digital Living Network Alliance 所有。

©2011 Kobo Inc. 版權所有，並保留一切權利。Kobo 和 Kobo 標誌均為 Kobo Inc. 的商標。

iTunes 為 Apple Inc. 在美國和其他國家的註冊商標。

本手冊中所提及的其他公司、產品和服務名稱為其個別擁有者的商標、註冊商標或服務標記。

本文件所含之畫面影像均為模擬畫面。對於本手冊中的任何技術性錯誤、編輯錯誤或遺漏部份，或是因提供本手冊而導致的任何意外或衍生性損害，HTC 均不負賠償責任。所有資訊為依「原狀」提供，不提供任何擔保且可能隨時變更，恕不事先通知。HTC 亦保留隨時修改本文件之內容的權利，恕不事先通知。

未經 HTC 事前書面同意，不能以任何形式或任何方式重製或傳送本文件的任何部份，不論為電子或機械方式，包括攝影、錄影或儲存於可擷取系統，亦不能以任何形式翻譯為任何語言。

# 索引

## 字母

- HTC Sense 版 Twitter 74
- Snapbooth 48
- Footprints 98
- VPN
  - 連線 141
  - 新增連線 140
- Android Market 115
- Google 帳號 69
- Friend Stream 75
- Gmail 81
- Facebook 73
- HTC 時鐘
  - 全球時鐘 118
  - 桌面時鐘 117
  - 設定鬧鐘 118
- Zoodles 46
- Market 115
- RSS 123
- HTCSense.com 66
- YouTube
  - 分享影片 59
- Wi-Fi
  - 連線到其他網路 140
  - 開啟 139
  - 網路狀態 140
- Exchange ActiveSync
  - 外出 88
  - 使用 Exchange ActiveSync 電子郵件 88
  - 傳送會議要求 88, 91
- Locations
  - Footprints 98
  - 下載地圖 101
  - 小工具 101
  - 使用車用面板 102
  - 使用路線導航 100
  - 取得路線 99
  - 搜尋地點 95
  - 管理服務 101
  - 檢視地圖 96

- 購買服務 101
- 關於 95

- Google 地圖 102
- Google Talk 79

## 三劃

### 小工具

- 正在移除 27
- 新增 24
- 變更設定 25

### 下載

- 從網路 35
- 檢視下載 35

## 四劃

### 分享

- 遊戲和應用程式 128

### 日曆

- 小工具 94
- 建立活動 90
- 設定 94
- 提醒 93
- 傳送會議要求 91
- 管理活動 92
- 檢視 91
- 邀請來賓參加活動 91

### 反白文字 41

## 五劃

### 平板電腦設定

- 音效 151
- 電源 152
- 語言與鍵盤 151
- 儲存空間 152
- 應用程式 152
- 顯示 150

### 平板電腦畫筆

- 反白及畫圖 41
- 更換電池 39
- 設定 40

- 選擇畫筆選項 40

- 關於 38, 39

主畫面

- 重新排列主畫面面板 28

- 重新排列項目 27

- 新增小工具 24

主要重設 155

主題 23

出廠重設 155

## 六劃

耳機 142

同步

- 線上帳號 70

地圖 95

安全性

- 使用螢幕鎖定圖形、PIN 碼或密碼鎖定平板電腦 147

- 變更螢幕鎖定 147

## 七劃

刪除應用程式 116

快速設定 19

車用面板 102

刪除連絡人 111

免持聽筒 142

## 八劃

社交網路

- 新增 70

- 檢視相片 59

股票 125

延長電池續航力 152

兒童模式 46

## 九劃

相機

- 使用正面相機 50

- 拍攝相片 50

- 拍攝影片 51

- 特效 51

- 基本資訊 49

- 設定 52

- 縮放 50

音效

- 觸碰音效選項 151

音效集 28

音樂

- 小工具 62

- 使用藍牙分享音樂 64

- 聆聽 61

- 播放清單 62

- 瀏覽媒體櫃 62

## 十劃

記事

- 分享 45

- 同步記事 43

- 附加檔案 43

- 建立記事本 42

- 書寫 43

- 連結到日曆活動 44

- 裁切畫面 44

- 關於 42

- 讀取 45

時間標記 45

配對藍牙裝置 142

氣象

- 查看氣象 119

- 新增城市 120

時鐘 117

通知

- 面板 18

桌布

- 變更 24

## 十一劃

設定

- 音效 151

- 電源 152

- 語言與鍵盤 151

- 儲存空間 152

- 應用程式 152

連絡人

- 小工具 114

- 合併連絡人資訊 109

- 刪除 111

- 刪除連絡人 111

- 搜尋連絡人 108

- 新增 108

- 新增新的連絡人 108

- 群組 112

- 編輯連絡人 111

- 篩選連絡人 107

---

## 十二劃

---

### 畫圖

- 文字 41
- 相片 41

### 畫筆 38

### 備份連絡人 110

### 硬體重設 155

### 郵件

- 共用收件匣 84
- 刪除電子郵件帳號 89
- 使用 Exchange ActiveSync 電子郵件 88
- 排序電子郵件訊息 85
- 傳送 86
- 新增 Exchange 帳號 83
- 新增 POP3/IMAP 帳號 82
- 預覽 85
- 管理電子郵件訊息 85

---

## 十三劃

---

### 電子書 121

### 會議要求 88

### 塗鴉模式 47

### 新聞

- 訂閱網內訊息廣播 123
- 閱讀新聞內容 124

### 路線導航 100

### 電池

- 延長電池續航力 152

### 搜尋

- 平板電腦 32
- 網路 33

### 電子郵件 82

---

## 十四劃

---

### 相片集

- 分享相片和影片 58
- 在社交網路中檢視相片 59
- 使用電子郵件傳送相片或影片 57
- 使用藍牙傳送相片或影片 57
- 編輯相片 56
- 觀賞影片 56

### 管理記憶體 152

### 網際網路傳送 141

### 語言 151

### 網際網路連線

- VPN 140

- Wi-Fi 139

- 網際網路傳送 141

### 網頁瀏覽器 33

### 複製文字 21

---

## 十五劃

---

### 鬧鐘 118

### 閱讀器

- 下載電子書 122

### 數據機 141

### 影片

- 分享 58
- 錄音中 51
- 觀賞 56

### 線上帳號

- 管理 70
- 關於 69

---

## 十六劃

---

### 螢幕鍵盤

- 預測文字輸入 135
- 編輯文字 137
- 複製並貼上文字 138
- 輸入文字 134
- 選取文字 137

### 螢幕

- 重新校正重力加速度感測器 151
- 調整螢幕亮度 150
- 變更螢幕關閉前的閒置時間 150

---

## 十七劃

---

### 鍵盤

- 預測文字輸入 135
- 編輯文字 137
- 複製並貼上文字 138
- 輸入文字 134
- 選取文字 137

### 應用程式

- 安裝 115, 133
- 刪除 116

---

## 十八劃

---

### 藍牙

- 中斷連線或解除配對 143
- 分享音樂 64
- 連接藍牙耳機或車用套件 142
- 開啟或關閉 142

## 瀏覽器

- 切換視窗 34
- 我的最愛 35
- 使用 33
- 開啟新視窗 34
- 選項 36
- 瀏覽及縮放 34

翻譯 33

---

## 十九劃

---

羅盤 96

---

## 二十三劃

---

### 顯示

- 重新校正重力加速度感測器 151
- 調整螢幕亮度 150
- 變更螢幕關閉前的閒置時間 150

變更語言 151