

USER GUIDE

PANTECH | Caper™

USER GUIDE

5U000436C0A REV.00 0M8035PP

PANTECH | Caper™

GUÍA DEL USUARIO

PANTECH | Caper™

verizon
wireless

verizon
wireless

User Guide

Caper™



CHAPTER 1. BEFORE USING

BEFORE USING	8
HANDBET DESCRIPTIONS	8
DISPLAY INDICATORS	12
INSTALL BATTERY	16
REMOVE BATTERY	17
CHARGING YOUR BATTERY	17
BATTERY HANDLING INFORMATION	18

CHAPTER 2. BASIC OPERATION

BASIC OPERATION	21
TURNING THE PHONE ON/OFF	21
ACCESSING THE MENU	21
QUICK SWITCHING BETWEEN THE MAIN MENUS	22
MENU SUMMARY	23
MAKING A CALL	27
ANSWERING CALLS	28
MISSED CALL NOTIFICATION	28
PAUSE/WAIT FEATURE	28
MAKING AN INTERNATIONAL CALL	29
3-WAY CALLING	29
CALL WAITING FUNCTION	30
CALLING A NUMBER FROM CONTACTS	30
ADJUSTING VOLUME	30
CALLER ID FUNCTION	31
VIBRATE MODE	31
SPEAKERPHONE MODE	31

USING AUTO KEYPAD LOCK FUNCTION	31
AVAILABLE OPTIONS DURING A CALL	32
MAKING AN EMERGENCY CALL	33
DIALING LETTERS	34

CHAPTER 3. MEMORY FUNCTION

MEMORY FUNCTION	36
STORING A PHONE NUMBER	36
EDITING CONTACT ENTRIES	39
DEFAULT NUMBERS	41
ENTERING LETTERS, NUMBERS & SYMBOLS	42
ONE, TWO, THREE - TOUCH DIALING	43

CHAPTER 4. MENU FUNCTION

CONTACTS	46
NEW CONTACT	46
CONTACT LIST	46
BACKUP ASSISTANT	47
GROUPS	48
SPEED DIALS	51
IN CASE OF EMERGENCY	52
FAVORITES	54
MY NAME CARD	56
RECENT CALLS	58
RECENT CALLS	58
MISSED	58
RECEIVED	59

DIALED.....	59
BLOCKED.....	60
ALL.....	61
VIEW TIMERS.....	62
TOOLS.....	63
VOICE COMMANDS.....	63
CALCULATOR.....	68
TIP CALCULATOR.....	69
CALENDAR.....	70
E-DIARY.....	72
ALARM CLOCK.....	74
STOP WATCH.....	75
WORLD CLOCK.....	76
NOTEPAD +.....	77
SETTINGS.....	80
MY VERIZON.....	80
BLUETOOTH.....	80
SOUNDS SETTINGS.....	84
DISPLAY SETTINGS.....	88
PHONE SETTINGS.....	93
CALL SETTINGS.....	99
MEMORY.....	102
PHONE INFO.....	103
SET - UP WIZARD.....	104

CHAPTER 5. MEDIA CENTER

MEDIA CENTER.....	106
TUNES & TONES.....	106
PICTURES.....	109
GAMES.....	111
MOBILE WEB.....	112
BROWSE & DOWNLOAD.....	112
EXTRAS.....	113
MEDIA CENTER INFO.....	113

CHAPTER 6. MESSAGING MENU

MESSAGING MENU.....	115
WHEN A NEW MESSAGE ARRIVES.....	115
NEW MESSAGE.....	115
MESSAGES.....	118
INBOX.....	120
SENT.....	121
DRAFTS.....	122
ERASE ALL.....	123
VOICEMAIL.....	123
MOBILE IM.....	124
MOBILE EMAIL.....	124
SETTINGS.....	124

CHAPTER 7. SAFETY AND WARRANTY

SAFETY	129
SAFETY INFORMATION FOR WIRELESS HANDHELD PHONES.....	129
SAFETY INFORMATION FOR FCC RF EXPOSURE	134
SAR INFORMATION.....	135
HEARING AID COMPATIBILITY (HAC) FOR WIRELESS TELECOMMUNICATIONS DEVICES.....	136
FDA CONSUMER UPDATE	138
AVOID POTENTIAL HEARING LOSS	146
FCC COMPLIANCE INFORMATION.....	149
WARRANTY	150
12 MONTH LIMITED WARRANTY	150

Note: Instructions in this manual are based on default settings, and may vary from your phone, depending on the software version on your phone, and any changes to the phone's Settings. Unless stated otherwise, instructions in this User Manual start with the phone unlocked, at the Home screen. All screen images in this manual are simulated. Actual displays may vary, depending on the software version of your phone and any changes to the phone's Settings.

BEFORE USING 1

This chapter provides important information about using the CAPER™ including:

- Handset Descriptions
- Display Indicators
- Install Battery
- Remove Battery
- Charging your Battery
- Battery Handling Information



Caper™

HANDSET DESCRIPTIONS

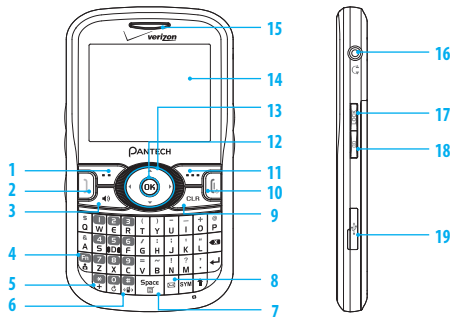

1. **Left Soft Key:** From the home screen, press to display the Message menu or access the function listed above the key.
2. **SEND Key:** Press to make or receive a call. From the home screen, press to access the All Calls list.
3. **Speakerphone Key:** Press to turn Speakerphone On or Off.
4. **Favorites/Mode Change Key:** Press to access the Favorites menu. In text entry mode, press to change the character input type.
5. **International Dial Key:** Press to enter an asterisk (*) character for calling features. Press and hold to display the plus sign (+) for international dialing.
6. **Vibration Mode Key:** Press and hold to turn Vibration Mode on or off.

7. **Notepad + Key/Space Key:** Press to access the Notepad menu or to add a space between characters.
8. **TXT Composer Key:** Press to access the New TXT Message screen.
9. **CLR Key:** Press to clear a character from the display. Press and hold to clear all characters. Within a menu, press to return to the previous menu.
10. **END Key:** Press to end calls or close applications. Press and hold to power your phone on or off.
11. **Right Soft Key:** Press to display the Contact List or access the function listed above the key.
12. **OK Key:** Press to access the menu screen. It also allows you to accept choices when navigating through a menu.
13. **Directional Key:** Press to scroll through phone menu options. Provides a shortcut to phone functions from the home screen.
14. **Display Screen:** Displays the digital clock, messages, phone status and indicator icons.
15. **Earpiece:** Allows you to hear the other caller.
16. **2.5mm Headset Jack:** Plug in an optional headset here for convenient, hands-free conversations.
17. **Lock/Unlock Key:** Press and hold to lock/unlock the keypad.
18. **Camera Key:** Press to access the built-in camera.
19. **Charging/Data Jack:** Connects the phone to the Wall Charger, or other compatible accessories.

01

02

03

04

05

06

07

HANDSET DESCRIPTIONS

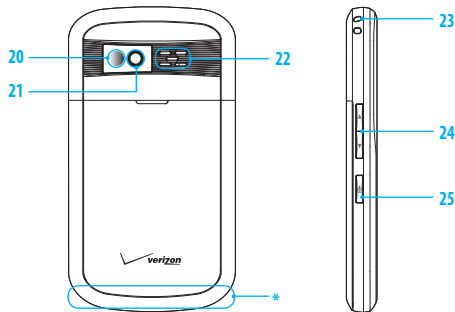

- 20. Self-Portrait Mirror:** Displays your reflection when taking pictures.
- 21. Camera Lens:** The lens of the built-in camera.
- 22. External Speaker:** Ringtones and Sounds are played through the speaker.
- 23. Wrist Strap Eyelet:** Accessory eyelet (attach optional straps and lanyards - purchased separately).
- 24. Volume Keys:** Press to adjust master volume in from the home screen and adjust the earpiece volume during a call.
- 25. AVC(Advanced Voice Commands) Key:** From the home screen, press and hold to access the VOICE COMMANDS menu.

*. Internal Antenna Area

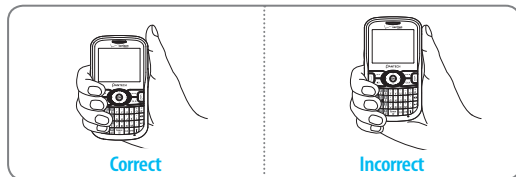

 Holding the device by the internal antenna area might affect the quality of all calls.

01

02

03













04

















05

06

07

DISPLAY INDICATORS

Icon	Icon Descriptions
	1X Signal Strength: Indicates your phone is in the CDMA 1X network. More bars indicate a stronger signal.
	D Signal Strength: Indicates your phone is receiving digital data. More bars indicate a stronger signal.
	Airplane Mode: Transmitting and receiving information is restricted.
	Roaming: The phone is outside of the home service area.
	SSL (Secured Socket Layer): Indicates that secure communication between client and server has been established during data communication using encryption.
	Voice Privacy: Indicates Voice Privacy mode is active.
	Data Call: Indicates a Data Session is in progress.
	Dormant: Indicates phone is in a dormant state during a data call. Phone reverts to Dormant mode when there hasn't been activity on a page for some time - the connection is still active and you can make and receive calls.
	No Service: Phone cannot receive signal from the system.
	TTY: TTY mode is active.
	Voice Call: A call is in progress. *No icon indicates the phone is in from the home screen.
	E911: Global Positioning Service (GPS) for E911 is set to On for emergency calls only.

Icon	Icon Descriptions
	Location On: GPS is set to On for Location Service and E911 calls.
	Keypad Lock: Indicates the keypad and external keys are locked.
	Bluetooth On: Indicates Bluetooth® mode.
	Bluetooth Active: Indicates Bluetooth Active mode.
	Bluetooth Connected: Indicates a Bluetooth Device is connected.
	Numeric Entry mode: Enter numbers by pressing the corresponding key on the keypad.
	Alphabetical Entry Mode: Enter characters by pressing the key with the desired characters.
	Battery Level: Battery charging level - the more blocks, the stronger the charge.
	AVR Active: AVR mode is active.
	AVR Listening: Indicates AVR listening.
	All Sounds Off: All sounds are set to off.
	Alarm Only: Phone will alert you only with an alarm tone.
	Vibrate Only: Indicates the Ringer Volume is set to Vibrate On.
	Speakerphone: Speakerphone mode is active.
	Missed Calls: Indicates you have missed calls.
	Message: Indicates you have new messages.

01

02



















03

































04

05

06

07

Icon	Icon Descriptions		
	Calendar Appointment: Event Alarm is active.		
	Voicemail: Indicates you have a voicemail message.		
	Alarm On: Appears when an alarm is set.		
Recent Call Icons			
	Dialed Call		Missed Call
	Received Call		
New Contact Icons			
	Mobile1		Group
	Mobile2		Picture
	Home		Ringtone
	Work		Message Tone
	Email 1		Fax
	Email 2		Speed Dial

Message Icons			
	Unread EMS		Corrupt Message
	Read EMS		Pending Message Send
	New/Unread Message		Unread MMS
	Opened/Read Message		Read MMS
	Message Delivered		Sent Message
	Incomplete Delivery		Received Message
	Sent Message, Delivery Failed		Unread WAP Push
	Message Locked		Read WAP Push
	Text Message Draft		Multiple Message Delivered
	Picture Message Draft		Multiple Message Failed
	Priority		Multiple Message Incomplete
	Unopened MMS Notification		Multiple Message Pending
	Opened MMS Notification		Multiple Message Sent
Other Icon			
	IM Screen Name		AIM
	Address		Yahoo!
	WL Messenger		DST (Daylight Saving Time)

01

02

03

04

05

06

07

INSTALL BATTERY

1. Insert your fingernail into the slot (1), then push down on top of the battery cover and slide it off to remove (2).
2. Slide the battery into the slot (3) by aligning the contacts and push down (4) until you hear the "click".

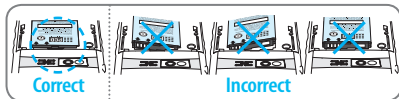

3. Align the cover tabs with the slots on the back of the device and slide the battery cover onto the unit until it snaps into place.

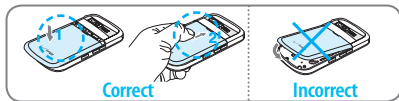

 If the battery is not correctly placed in the compartment, the handset will not turn on and/or the battery may detach during use.

**REMOVE BATTERY**

1. To remove the battery cover, insert your fingernail into the slot (1), then push down on top of the battery cover and slide it off (2).
2. Insert your fingernail into the slot (3) and lift the battery from the compartment (4).
3. Align the cover tabs with the slots on the back of the device and slide the battery cover onto the unit until it snaps into place.

**CHARGING YOUR BATTERY**

1. To Charge, connect the wall charger. Make sure you align the connector as shown in the image.
2. Plug the wall charger into an electrical outlet.

 If the battery connector is not properly aligned, damage could occur to the charging connector and the phone may not charge.

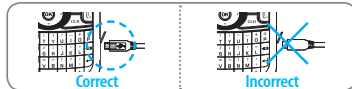

01

02

03

04

05

06

07

3. To remove the wall charger, gently pull the charger from the device.



- When you charge the battery with the handset powered off you will see a charging status screen. After the charging has completed, the Charge Complete message appears. You cannot operate the phone until it is powered on. To turn your phone on, press and hold the END Key (⏻) until your display turns on.
- The battery is not fully charged at the time of purchase. Fully charge the battery before use.
- It is more efficient to charge the battery with the handset powered off.
- Battery operating time gradually decreases over time.
- If the battery fails to perform normally, you may need to replace the battery.

BATTERY HANDLING INFORMATION

DO'S

- Only use the battery and charger approved for use with the Caper™.
- Only use the battery for the system for which it is specified.
- Only use or replace the battery with a charging system or another battery that has been qualified with the system per this standard, IEEE-Std-1725-2006. Use of an unqualified battery or charger may present a risk of fire, explosion, leakage, or other hazard.
- Only use the battery for its original purpose. As an improper battery use may result in a fire, explosion or other hazard.
- Try to keep batteries in a temperature between 41°F (5°C) and 95°F (35°C). If the battery is stored in temperatures above or below the recommended range, give it time to warm up or cool down before using.
- Store the discharged battery in a cool, dark, and dry place.
- Purchase a new battery when its operating time gradually decreases after fully charging.
- Properly and promptly dispose of the battery according to local laws.
- Battery usage by children should be supervised.

DON'TS

- Do not attempt to disassemble or open the battery – it is a sealed unit with no serviceable parts.
- Do not crush, bend or deform, puncture or shred the battery.
- Do not drop the phone or battery. If the phone or battery is dropped, especially on a hard surface, and the user suspects damage, take it to a service center for inspection.
- Do not leave the battery in extremely hot or cold temperatures. Otherwise, it could significantly reduce the capacity and lifetime of the battery.
- Do not modify or remanufacture, attempt to insert foreign objects into the battery, immerse or expose to water or other liquids, expose to fire, explosion or other hazard.
- Do not accidentally short-circuit the battery by carrying it in your pocket or purse with other metallic objects such as coins, clips and pens. This may critically damage the battery.
- Do not short-circuit a battery or allow metallic conductive objects to contact battery terminals.
- Do not dispose of the battery by placing into a fire.

01

02

03

04

05

06

07

2 BASIC OPERATION

This chapter addresses and explains the basic features for CAPER™ including:

Turning the Phone On/Off

Accessing the Menu

Quick Switching Between the Main Menus

Menu Summary

Making a Call

Answering Calls

Missed Call Notification

Pause/Wait Feature

Making an International Call

3-Way Calling

Call Waiting Function

Calling a Number from Contacts

Adjusting Volume

Caller ID Function

Vibrate Mode

Speakerphone Mode

Using Auto Keypad Lock Function

Available Options During a Call

Making an Emergency Call

Dialing Letters



Caper™

TURNING THE PHONE ON/OFF

TURNING THE PHONE ON

1. Press and hold the END Key  until the display turns on.

-  • If “ENTER LOCK CODE” appears on the display, press the OK Key to unlock the keypad, and enter your 4-digit lock code.
- The default lock code is the last 4 digits of your phone number.







TURNING THE PHONE OFF

1. Press the OK Key to unlock the keypad, then press and hold the END Key  until your display turns off.

-  • Immediately change or recharge the battery when “BATTERY LOW” appears on the display. Memory may possibly be damaged if the phone turns off due to the battery completely draining.
- Turn the phone off before removing or replacing the battery. If the phone is on, unsaved data may be lost.

ACCESSING THE MENU

Your phone can be customized via the menu. Each function can be accessed by pressing the Directional Key  or by pressing the number that corresponds with the menu item.

1. Press the OK Key  [MENU].
2. To scroll through the menu, press the Directional Key  up or down or press the number that corresponds to the desired menu item.
3. To return to the previous page, press the CLR Key . To exit the current menu and return to from the home screen, press the END Key .
4. From the home screen, press the OK Key to unlock the keypad, then press the Left Soft Key  [Message] to open the Messages menu or press the Right Soft Key  [Contacts] to open your Contact List.

-  This manual assumes that Display Themes is set to Amoled, and Menu Layout is set to List, which are the default settings.

QUICK SWITCHING BETWEEN THE MAIN MENUS

While a menu is being accessed, you can quickly switch between the other menu options.

1. Press the OK Key **(OK)** [MENU], then select a desired menu from the following main menus: **Media Center, Messaging, Contacts, Mobile Email, My Verizon, My Pictures, Recent Calls, Bluetooth, Settings & Tools.**
2. Once a menu is selected, press the Directional Key **(⬅️)** left or right to switch between the menus.

MENU SUMMARY

Main Menu	2 ND DEPTH	3 RD DEPTH	4 TH DEPTH	
1. Media Center	1. Tunes & Tones	1. Get New Ringtones	1. Get New Applications V CAST Tones	
		2. Get Ringback Tones		
		3. My Ringtones	1. Get New Ringtones	
	2. Pictures	4. My Sounds	1. Record New	
		1. Get New Pictures	1. Get New Applications	
		2. My Pictures		
3. Take Picture				
4. Online Album				
3. Games	1. Get New Applications			
4. Mobile Web				
5. Browse & Download	6. Extras	1. Get New Applications		
		411 Search		
		Backup Assistant		
		Daily Scoop		
		Mobile E-mail		
		1. Get New Applications		
2. Messaging	1. New Message	1. TXT Message		
		2. Picture Message		
		3. Voice Message		
	2. Messages			
	3. Drafts			
	4. Voicemail			
5. Mobile IM				
6. Mobile Email	1. New Contact			
		2. Contact List		
3. Contacts				

01

02

03

04

05

06

07

Main Menu	2 ND DEPTH	3 RD DEPTH	4 TH DEPTH
3. Contacts	3. Backup Assistant 4. Groups 5. Speed Dials 6. In Case of Emergency 7. My Name Card		
4. Mobile Email			
5. My Verizon			
6. My Pictures			
7. Recent Calls	1. Missed 2. Received 3. Dialed 4. All 5. View Timers		
8. Bluetooth	1. Add New Device		
9. Settings & Tools	1. My Verizon 2. Master Volume 3. Tools	1. Voice Commands	1. Call 2. Send 3. Go To 4. Check 5. Contact 6. Redial 7. My Verizon 8. Help
		2. Calculator 3. Tip Calculator 4. Calendar 5. E-Diary 6. Alarm Clock 7. Stop Watch 8. World Clock 9. Notepad +	

Main Menu	2 ND DEPTH	3 RD DEPTH	4 TH DEPTH
9. Settings & Tools	4. Bluetooth 5. Sounds Settings	1. Add New Device 1. Easy Set-up 2. Call Sounds 3. Alert Sounds 4. Keypad Sounds 5. Keypad Volume 6. Digit Dial Readout 7. Service Alerts	1. Call Ringtone 2. Call Vibrate 3. Caller ID Readout 1. TXT Message 2. Multimedia Message 3. Voicemail 4. Emergency Tone 5. Missed Call 1. ERI 2. Minute Beep 3. Call Connect 4. Software Update
		8. Device Connect 9. Power On/Off	1. Power On 2. Power Off
	6. Display Settings	1. Easy Set-up 2. Banner 3. Backlight 4. Wallpaper 5. Display Themes 6. Main Menu Settings 7. Font Type	1. Personal Banner 2. ERI Banner 1. Display 2. Keypad 1. Menu Layout 2. Replace Menu Items 3. Position Menu Items 4. Reset Menu Settings

Main Menu	2 ND DEPTH	3 RD DEPTH	4 TH DEPTH	
9. Settings & Tools	6. Display Settings	8. Dial Fonts		
		9. Menu Font Size		
		0. Clock Format * Balance Display		
	7. Phone Settings	1. Airplane Mode		
		2. Set Shortcuts		1. Set My Shortcuts 2. Set Directional Keys
		3. Auto Lock		
		4. Voice Commands Settings		1. Confirm Choices 2. Sensitivity 3. Adapt Voice 4. Prompts 5. About
		5. Language		
		6. Location		
		7. Current Country		
8. Security		1. Edit Codes 2. Restrictions 3. Phone Lock Setting 4. Lock Phone Now 5. Restore Phone		
8. Call Settings	9. System Select			
		0. NAM Selection	1. Auto NAM 2. Change NAM	
	6. Call Settings	1. Answer Options		
		2. Auto Retry		
		3. TTY Mode		
		4. One Touch Dial		
		5. Voice Privacy		
		6. DTMF Tones		
		7. Assisted Dialing		

Main Menu	2 ND DEPTH	3 RD DEPTH	4 TH DEPTH
9. Settings & Tools	9. Memory	1. Phone Memory	1. Memory Usage 2. My Pictures 3. My Ringtones 4. My Sounds 5. My Contacts
	0. Phone Info	1. My Number 2. SW/HW Version 3. Icon Glossary 4. Software Update	
	*. Set-up Wizard		

MAKING A CALL

1. Enter an area code and a phone number.



- To erase one digit at a time, press the CLR Key **[CLR]**.
- To erase the entire number, press and hold the CLR Key **[CLR]**.
- When you place or receive a call from phone numbers stored in your Contact List with a contact name, the name will be displayed.

2. Press the SEND Key **[J]**.

3. To end a call, press the END Key **[C]**.



- If you activate the **Auto Retry** function, the phone will automatically re-dial the number (Refer to [page 100](#)).
- You can also place calls using Voice-Activated Dialing. Please refer to [page 63](#) for more details.

01

02

03

04

05

06

07

ANSWERING CALLS

- When a call comes in, press SEND Key [D].
 - To ignore the incoming call, press IGNORE.
 - To silence the call ringtone, press QUIET.
- To end a call, press the END Key [E].

 If Answer Options is set to "Auto with Handsfree", calls are answered automatically after about five seconds (Refer to page 99).

MISSED CALL NOTIFICATION

When an incoming call is not answered, the Missed Call icon appears on the display.

TO DISPLAY THE MISSED CALL ENTRY FROM THE NOTIFICATION SCREEN:

- Highlight **View Now** and press the OK Key.
- Press the OK Key [OPEN] to view the call details.

TO DISPLAY A MISSED CALL ENTRY FROM THE HOME SCREEN:

- From the home screen, press the OK Key [MENU], select **7. Recent Calls**, then press the OK Key.
- Press **1. Missed**.
- Highlight the entry you wish to view, then press the OK Key [OPEN].
- To dial the phone number, press the SEND Key [D].

PAUSE/WAIT FEATURE

Pauses are used for automated systems (i.e., voice mail or calling cards). Insert a pause after a phone number and then enter another group of numbers. The second set of numbers is dialed automatically after the pause. This feature is useful for dialing into systems that require a code.

2-Sec Pause (p)

The phone waits 2 seconds before sending the next string of digits automatically.

- From the home screen, enter the area code and phone number.
- Press the Right Soft Key [Options].
- Select **1. Add 2-Sec Pause** and press the OK Key.
- Enter additional number(s) (pin number or credit card number).
- Press the SEND Key [D] to dial or the Left Soft Key [Save] to save.

Wait (w)

The phone stops dialing until you press the SEND Key [D] or OK Key to advance to the next number.

- Enter the phone number.
- Press the Right Soft Key [Options].
- Select **2. Add Wait** and press the OK Key.
- Press the SEND Key [D] to dial or the Left Soft Key [Save] to save.

MAKING AN INTERNATIONAL CALL

- Press and hold the * Key [PH]. The + required for international calls appears.
- Enter the country code, area code, and phone number, then press the SEND Key [D].
- To end the call, press the END Key [E].

3-WAY CALLING

With 3-Way Calling, you can talk to two people at the same time. When using this feature, normal airtime rates will be applied for each of the two calls.

- Enter the phone number you wish to call, then press the SEND Key [D].
- Once you have established the connection, enter the second phone number you wish to call and then press the SEND Key [D].



- When you're connected to the second party, press the SEND Key  again to begin your 3-Way call.





If one of the people you called hangs up during your call, you and the remaining caller stay connected. If you initiated the call and are the first to hang up, all three calls will be disconnected.

CALL WAITING FUNCTION

If you are on a call and you receive another incoming call, you will hear a beep and the caller's phone number will appear on the display. With Call Waiting, you may put the active call on hold while you answer the other incoming call.

- To answer another call while on the phone, press the SEND Key . This places the first call on hold. To switch back to the first caller, press the SEND Key  again.

CALLING A NUMBER FROM CONTACTS

- From the home screen, press the OK Key to unlock the keypad, then press the Right Soft Key  [Contacts].
- Select the Contact entry and press the OK Key  [VIEW], then select the desired phone number.
- Press the SEND Key  to place the call.



Selecting the Contact entry and then pressing the Send Key  will dial the Default Number of the Contact entry automatically.



ADJUSTING VOLUME

TO ADJUST THE MASTER VOLUME:

- From the home screen, press the OK Key to unlock the keypad, then press the Volume Keys  /  up or down.

- Select one of the following options and press the OK Key [SET] to save it.
All Sounds Off / Alarm Only / Vibrate Only / Low / Medium Low / Medium / Medium High / High





Press the Volume Keys  /  up or down to adjust Earpiece volume during a call.

CALLER ID FUNCTION

Caller ID displays the number of the person calling when your phone rings. If the caller's identity is stored in Contacts, the name appears on the screen. The caller ID is stored in the Recent Calls menu.



VIBRATE MODE

Vibrate Mode mutes key tones and alerts for an incoming call or message. To activate Vibrate Mode:

- From the home screen, press and hold the Vibration Mode Key  to activate vibration mode.
- To deactivate vibration mode, press and hold the Vibration Mode Key .

SPEAKERPHONE MODE

The Speakerphone feature lets you hear audio through the speaker and talk without holding the phone.

- To activate, press the OK Key to unlock the keypad, then press the Speakerphone Key . To deactivate, press the Speakerphone Key  again.

USING AUTO KEYPAD LOCK FUNCTION

When the backlight of the display is turned off, the all keys are locked. To unlock them, press any key on the external display with the phone in the closed position "PRESS OK TO UNLOCK KEYPAD" displays. Press the OK Key to unlock the keypad.

01

02

03

04

05

06

07

AVAILABLE OPTIONS DURING A CALL

During a phone call, you can access the following features by pressing the Right Soft Key (☰) [Options]:

NEW MESSAGE

To access the Messages Menu during a call:

1. Press the Right Soft Key (☰) [Options], select **New Message**, then press the OK Key.

CONTACT LIST

To view your Contact List during a call:

1. Press the Right Soft Key (☰) [Options], select **Contact List** and press the OK Key.

RECENT CALLS

To view your Recent Calls list during a call:

1. Press the Right Soft Key (☰) [Options], select **Recent Calls** and press the OK Key.

BLUETOOTH

To access the Bluetooth® Menu during a call:

1. Press the Right Soft Key (☰) [Options], select **Bluetooth** and press the OK Key.

 If an Audio device is connected, **Audio to Phone / Audio to Device** is displayed in the options menu instead of **Bluetooth**.

MAIN MENU

To access the Main Menu during a call:

1. Press the Right Soft Key (☰) [Options], select **Main Menu** and press the OK Key.

NOTEPAD +

To compose notes during a call:

1. Press the Right Soft Key (☰) [Options], select **Notepad +** and press the OK Key.

VOICE PRIVACY

To turn the voice privacy feature On or Off:

1. Press the Right Soft Key (☰) [Options], select **Voice Privacy** and press the OK Key.

MAKING AN EMERGENCY CALL

The E911 feature automatically places the phone in Emergency Call Mode when you dial the preprogrammed emergency number, "911". It also operates in Lock Mode and out of the service area.

911 IN LOCK MODE

To make an emergency call in Lock Mode:

1. Enter "911", then press the SEND Key (⏏).
2. The call connects.
3. The phone maintains Emergency Mode for 5 minutes. When the call ends, the phone returns to Lock Mode.

911 USING ANY AVAILABLE SYSTEM

To make an Emergency Call using any available system:



1. Enter "911", then press the SEND Key (⏏).
2. The call connects.
3. The phone will stay in Emergency Mode for 5 minutes. While the phone is in the Emergency Mode for 5 minutes, the phone can receive an incoming call from any available system or you can make outgoing calls even in the Emergency Callback Mode.

DIALING LETTERS

Allows you to dial the number associated with a specific word.

For example, to call "1-800-HELLO":

1. Enter "1-800", then press the Mode Change Key .
2. Enter "HELLO" with the QWERTY Keypad and press the SEND Key  to connect.

-  • If the Alphabetical Entry Mode icon is turned on, only capital letters will be appeared.
- Pressing the Mode Change Key  will change between Numeric Entry Mode and Alphabetical Entry Mode.

MEMORY FUNCTION 3

This chapter addresses memory functions including:

- Storing a Phone Number
- Editing Contact Entries
- Default Numbers
- Entering Letters, Numbers & Symbols
- One, Two, Three - Touch Dialing



Caper™

STORING A PHONE NUMBER

The Contact List stores up to 1000 entries.

ADDING A NEW CONTACT

1. From the home screen, enter the phone number you want to save.
2. Press the Left Soft Key [▢] [Save].
3. Select **1. Add New Contact** and press the OK Key.
4. Press the Directional Key (⊙) up or down to select the type of phone number you want to save, then press the OK Key.

Mobile 1 / Mobile 2 / Home / Work / Fax

 Use **Update Existing** to add another phone number to a contact already stored in memory.

5. Enter a name for the phone number (up to 32 characters), then press the OK Key [SAVE].
6. **"CONTACT SAVED"** displays, then the phone number reappears on the screen. Press the End Key (⏏) to exit, or press the Send Key (⏏) to call the number.

OPTIONS TO CUSTOMIZE YOUR CONTACTS

Once the basic phone number and name information is stored in your Contacts, you can edit and/or customize the entries.

1. From the home screen, press the Right Soft Key [⏏] [Contacts], then highlight the Contact entry you want to edit.
2. Press the Left Soft Key [▢] [Edit] to access the Edit Contact screen.
3. Select the information field you want to customize. Fields include:
Name / Mobile 1 / Home / Work / Email 1 / Group / Picture / Ringtone / Message Tone / Mobile 2 / IM Screen Name / Fax / Email 2 / Street / City / State / Zip Code / Country
4. Change the data as necessary, then press the OK Key [SAVE] to update the contact entry.

ADDING OR CHANGING GROUPS

To organize your Contacts into groups:

1. From the home screen, press the Right Soft Key [⏏] [Contacts], then highlight the desired Contact entry.
2. Press the Left Soft Key [▢] [Edit].
3. Highlight **Group** and press the Left Soft Key [▢] [Set].
4. Select **Family** or **Work**, then press the OK Key [MARK]. To create a new group, press the Right Soft Key [⏏] [New], enter the new group name, then press the OK Key [SAVE].
5. Press the Left Soft Key [▢] [Done] to set the group.
6. Press the OK Key [SAVE] to update the contact entry.

CHANGING THE CALL RINGTONE

To identify who is calling by setting different ringtones for different phone numbers in your Contacts:

1. From the home screen, press the OK Key to unlock the keypad, press the Right Soft Key [⏏] [Contacts], then highlight the desired entry.
2. Press the Left Soft Key [▢] [Edit].
3. Highlight **Ringtone**, then press the Left Soft Key [▢] [Set].
4. Select the new ringtone, then press the OK Key.

 Press the Left Soft Key [▢] [Play] to listen to a highlighted ringtone or press the Right Soft Key [⏏] [Options] to view the file information before you press the OK Key.

5. Press the OK Key [SAVE] to update the contact entry.

ADDING OR CHANGING THE PICTURE

To select a picture to assign to a Caller ID:

1. From the home screen, press the OK Key to unlock the keypad, press the Right Soft Key [⏏] [Contacts], then highlight the desired entry.
2. Press the Left Soft Key [▢] [Edit].

- Highlight **Picture**, and press the Left Soft Key [Set].
- Press the Directional Key (⤴) up, down, left or right to select a picture then press the OK Key.
- When completed, press the OK Key [SAVE] to update the contact entry.

ADDING OR CHANGING AN EMAIL ADDRESS

To enter or add an Email address to a Contact entry:

- From the home screen, press the Right Soft Key [Contacts], then highlight the desired entry.
- Press the Left Soft Key [Edit].
- Highlight **Email 1** or **Email 2**.
- Enter an Email address using the QWERTY Keypad, then press the OK Key [SAVE] to update the contact entry.

ADDING A SPEED DIAL ENTRY

To add an entry to Speed Dial:

- From the home screen, press the OK Key to unlock the keypad, press the Right Soft Key [Contacts], then highlight a desired entry.
- Press the Left Soft Key [Edit].
- Highlight the phone number you want to add to Speed Dial, then press the Right Soft Key [Options].
- Select **1. Set Speed Dial**, then press the OK Key.
- Select a Speed Dial location, then press the OK Key [SET].
- Select **Yes** and press the OK key.
- Press the OK Key [SAVE] to update the contact entry.

 Using the QWERTY Keypad press the corresponding speed dial number to select the desired speed dial location.

EDITING CONTACT ENTRIES

ADDING A PHONE NUMBER FROM THE HOME SCREEN

- From the home screen, enter the phone number you want to save (up to 32 digits).
- Press the Left Soft Key [Save].
- Highlight **2. Update Existing**, then press the OK Key.
- Highlight the existing Contact entry, then press the OK Key.
- Highlight the following phone number type, then press the OK Key.
Mobile 1 / Mobile 2 / Home / Work / Fax
- If a phone number is already assigned to the type you selected, select **Yes** to overwrite the existing entry, then press the OK Key.
- “**CONTACT UPDATED**” displays, then the phone number reappears on the screen. Press the End Key [End] to exit, or press the Send Key [Send] to call the number.

ADDING A PHONE NUMBER FROM THE CONTACT LIST SCREEN

- From the home screen, press the Right Soft Key [Contacts]. Your Contacts are displayed alphabetically.
- Highlight the Contact entry you want to edit, then press the Left Soft Key [Edit].
- Highlight the phone number field, enter the number, then press the OK Key [SAVE] to update the contact entry. A confirmation message appears.

EDITING STORED PHONE NUMBERS

- From the home screen, press the Right Soft Key [Contacts]. Your Contacts are displayed alphabetically.
- Highlight the Contact entry you want to edit, then press the Left Soft Key [Edit].
- Select the phone number you want to edit.
- Edit the phone number as necessary, and then press the OK Key [SAVE] to update the contact entry.

EDITING STORED NAMES

1. From the home screen, press the Right Soft Key [Options] [Contacts].
Your Contacts are displayed alphabetically.
2. Highlight the Contact entry you want to edit, then press the Left Soft Key [Edit].
3. Edit the name as necessary, and then press the OK Key [SAVE] to update the contact entry.

DELETING A PHONE NUMBER FROM A CONTACT

1. From the home screen, press the OK Key to unlock the keypad, then press the Right Soft Key [Options] [Contacts].
2. Highlight the Contact entry, then press the Left Soft Key [Edit].
3. Select the desired phone number to be deleted.
4. Press and hold the CLR Key [CLR] to delete the number.
5. Press the OK Key [SAVE] to update the contact entry. A confirmation message appears.

DELETING A CONTACT ENTRY

1. From the home screen, press the OK Key to unlock the keypad, then press the Right Soft Key [Options] [Contacts].
2. Select the desired Contact entry to be deleted.
3. Press the Right Soft Key [Options] [Options], select **2. Erase** and press the OK Key.
4. Highlight **Yes** and press the OK Key. A confirmation message appears.

DELETING A SPEED DIAL

1. From the home screen, press the OK Key to unlock the keypad, then press the Right Soft Key [Options] [Contacts].
2. Highlight the entry that has a speed dial to be deleted.
3. Press the Left Soft Key [Edit].
4. Highlight the phone number that has a speed dial to be deleted.

5. Press the Right Soft Key [Options] [Options], select **1. Remove Speed Dial** and press the OK Key.
6. Highlight **Yes** and press the OK Key. A confirmation message appears.
7. Press the OK Key [SAVE] to update the contact entry.

DEFAULT NUMBERS

The phone number saved when a Contact is created is the Default Number. If more than one number is saved in a Contact entry, another number can be set as the Default Number.

 The Default Number cannot be deleted. The entire Contact entry can be deleted or another number can be assigned as the Default Number allowing you to delete the original number and keep the Contact entry.

CHANGING THE DEFAULT NUMBER

1. From the home screen, press the OK Key to unlock the keypad, then press the Right Soft Key [Options] [Contacts]. Your Contacts are displayed alphabetically.
2. Highlight the Contact entry you want to edit, then press the Left Soft Key [Edit].
3. Highlight the phone number you want to assign as the Default Number, then press the Right Soft Key [Options] [Options].
4. Select **2. Set As Default**, then press the OK Key.
5. Highlight **Yes** and press the OK Key. A confirmation message appears.
6. Press the OK Key [SAVE] to update the contact entry.

ENTERING LETTERS, NUMBERS & SYMBOLS

Your device has a QWERTY Keypad that provides a superior typing experience on a small handheld device for easy and comfortable input.

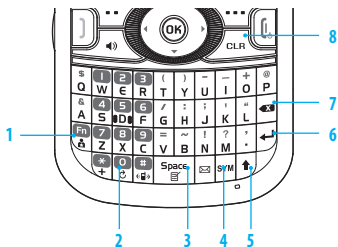

1. [Mode Change] Mode Change Key:

- When in Numeric entry mode
 - Press to change between entering numbers and letters that appear on the same key.
- When in Text entry mode
 - Press to change between entering numbers and letters that appear on the same key.
 - Press and hold to lock in numeric or text entry mode.

2. [Word Change] Word Change Key: When in text entry mode, press to select the next matching word.

3. [Space] Space Key: Press to accept a word and add a space while entering letters. From the home screen, press to access the Notepad+ menu.

4. [SYM] Symbols Key: Press to open the symbols list.

5. [Caps] Caps Key: Press to select a letter case for the standard text [Abc] input mode. [Abc], [ABC] and [abc] indicate the standard text input.

6. [Enter] Enter Key: Press to insert a carriage return.

7. [Delete] Delete Key: When in a Text entry field and in entry mode, press to delete the character to the left of the cursor. Press and hold to delete the entire word or character string that was just entered.

8. [CLR] CLR Key: When in a Text entry field and in entry mode, press to delete the character to the left of the cursor. Press and hold to delete the entire word or character string that was just entered.

 For best performance in low-light environments, your handset includes a backlight feature that can illuminate both the display and the keypad so you can keep reading and typing. (Please refer to [page 90](#) for more details on [Backlight](#).)

ONE, TWO, THREE - TOUCH DIALING

Ideal for frequently dialed numbers, this feature allows contact entries to be dialed via the keypad with only one, two, or three key presses.

ONE - TOUCH DIALING:

1-9: Press the OK Key to unlock keypad, press and hold the number you wish to connect to for more than 1 second. **1 (Voicemail)** is already assigned to your voicemail box.

TWO - TOUCH DIALING:

10-94: Press the OK Key to unlock keypad, press the first digit and press and hold the second digit of the number to dial.

95, 96, 97, 98 and 99: Speed Dial entries **95(#Warranty Center)**, **96(#DATA)**, **97(#BAL)**, **98(#MIN)** and **99(#PMT)** are already assigned to Verizon Wireless Account Information.

THREE - TOUCH DIALING:

100-500: Press the OK Key to unlock keypad, press the first and second digits, then press and hold the third digit of the number to dial.

411: Speed Dial entry **411 (Directory Assistance)** is already assigned.

MENU FUNCTION 4

This chapter addresses accessing the menu and using its functions and features to customize your CAPER™.

CONTACTS	RECENT CALLS	TOOLS	SETTINGS
New Contact	Recent Calls	Voice Commands	My Verizon
Contact List	Missed	Calculator	Bluetooth
Backup Assistant	Received	Tip Calculator	Sounds Settings
Groups	Dialed	Calendar	Display Settings
Speed Dials	Blocked	E-Diary	Phone Settings
In Case of Emergency	All	Alarm Clock	Call Settings
Favorites	View Timers	Stop Watch	Memory
My Name Card		World Clock	Phone Info
		Notepad +	Set-up Wizard



NEW CONTACT

To add a new number to your Contact List:

 Using this submenu, the number is saved as a new Contact. To save the number into an existing Contact, edit the Contact entry.

1. From the home screen, press the **OK** [MENU], then press **3. Contacts, 1. New Contact**.
2. In the **Name** field, enter a name for the Contact.

 To change the input mode, press the Left Soft Key [ABC], select the desired option, and press the OK Key.

3. Press the Directional Key **⬇** down to enter information in other fields for the contact. Fields include:

Mobile 1 / Home / Work / Email 1 / Group / Picture / Ringtone / Message Tone / Mobile 2 / IM Screen Name / Fax / Email 2 / Street / City / State / Zip Code / Country

4. Press the OK Key [SAVE] to create the contact entry.

CONTACT LIST

You can review all the entries stored in your Contact List or quickly find an entry by entering a name or its character string in the Go To field.

1. From the home screen, press the **OK** [MENU], then press **3. Contacts, 2. Contact List**.

 **Shortcut:** From the home screen, press the Right Soft Key [Contacts]. The list of names in your contacts is displayed alphabetically.

2. Enter a name or part of a name in the **Go To** field at the bottom of the screen or press the Directional Key **⬆** up or down to scroll through your Contact List.
3. To edit the entry, press the Left Soft Key [Edit]. To view contact details, press the OK Key [VIEW].

• By pressing the Right Soft Key [Options], you can choose from the following:

New Contact: Add a new contact to your contact list.

Erase: Deletes the contact from your contact list.

New TXT Message: Allows you to send a TXT Message to the contact.

New Picture Message: Allows you to send a Picture Message to the contact.

New Voice Message: Allows you to send a Voice Message to the contact.

Send Email: Allows you to send an Email message to the contact. Only available when an Email address is set for the contact.

Set As ICE Contact: Set as an emergency contact.

Call: Dial the contact.

Manage Contacts: Allows you to manage your contacts with the following options:
Erase / Lock / Unlock

Send Name Card: Refer to my name card.

4. To dial the selected number, press the Right Soft Key [Options], select **Call** and press the OK Key or press the SEND Key [] to place a call.

BACKUP ASSISTANT

Backup Assistant is a free wireless service that saves a copy of your Contacts to a secure web site. If your phone is lost, stolen or damaged, Backup Assistant can restore your saved contacts to a new phone, wirelessly. You can schedule backups to save your information manually or automatically. Log in to your web account for full access to your contacts for viewing, printing, adding, deleting and editing.

1. From the home screen, press the **OK** [MENU], then select **3. Contacts, 3. Backup Assistant**.
2. Follow the on-screen prompts.

 Subject to specific terms of use. Results may vary based on backup schedule and other factors. See www.verizonwireless.com/backupassistant for more details.

GROUPS

Groups allow you to classify phone entries into groups with up to 20 members in each group. The default groups include Family and Work and they cannot be erased or renamed.

TO ADD NEW GROUP

1. From the home screen, press the **OK** [MENU], then select **3. Contacts, 4. Groups**.
2. Press the Left Soft Key [New].
3. Enter a new group name and press the OK Key [SAVE].

TO ASSIGN PHONE NUMBER TO GROUP

1. From the home screen, press the **OK** [MENU], then select **3. Contacts, 4. Groups**.
2. Select the group where you want to add the contact, and then press the Right Soft Key [Options].
3. Select **Add** and press the OK Key.
4. Your contact entries will be displayed in alphabetical order. Select the contact you want to add then press the OK Key [MARK].
5. Press the Left Soft Key [Done]. "MEMBER LIST UPDATED" will be displayed.

TO CHANGE GROUP NAME

1. From the home screen, press the **OK** [MENU], then select **3. Contacts, 4. Groups**.
2. Select the group you want to rename then press the Right Soft Key [Options].
3. Select **Rename** and press the OK Key.
4. Enter the new group name, then press the OK Key [SAVE].

ERASE GROUP

1. From the home screen, press the **OK** [MENU], then select **3. Contacts, 4. Groups**.
2. Select the existing group name that you want to erase, and then press the Right Soft Key [Options].
3. Select **Erase Group** and press the OK Key.
4. "ERASE GROUP?" will appear on the screen.
5. Highlight **Yes** and press the OK Key. A confirmation message appears.

TO SEND A TXT MESSAGE TO A GROUP

1. From the home screen, press the **OK** [MENU], then select **3. Contacts, 4. Groups**.
2. Select the group you want to send a message to, then press the Right Soft Key [Options].
3. Select **1. New TXT Message**.
4. Input your message in the **Text** field and then press the Right Soft Key [Options] to select from the following: **Insert Quick Text, Save As Draft, Add, Format Text, Priority Level** or **Cancel Message**.
5. To send the TXT message, press the OK Key [SEND] or press the SEND Key [] .

TO SEND A PICTURE MESSAGE TO A GROUP

1. From the home screen, press the **OK** [MENU], then select **3. Contacts, 4. Groups**.
2. Select the group you want to send a message to, then press the Right Soft Key [Options].
3. Press **2. New Picture Message**.
4. Under **Text**, input your message and then press the Directional Key **⬇️** down.
5. Under **Picture**, press the Left Soft Key [My Pics], select the picture you would like to send then press the OK Key. Press the Directional Key **⬇️** down.

- Under **Sound**, press the Left Soft Key [▢] [Sounds], select the sound you would like to send then press the OK Key. Press the Directional Key [⬇️] down.
- Under **Name Card**, press the Left Soft Key [▢] [Add], select **1. My Name Card** or **2. From Contacts**. If **From Contacts** is selected, press the Directional Key [⬆️] up or down to highlight a desired contact or contacts, then press the OK Key [MARK]. Press the Left Soft Key [▢] [Done] when you have finished selecting contacts. Press the Directional Key [⬇️] down.
- Under **Subject**, input a subject using the QWERTY Keypad.
- Press the Right Soft Key [⋮] [Options] to select from the following: **Preview, Save As Draft, Insert Quick Text, Add Slide, Priority Level, Remove Picture, Remove Slide, Remove Sound, Remove Name Card** or **Cancel Message**.

 These options will vary depending on the message contents chosen.

- To send the Picture Message, press the OK Key [SEND] or press the SEND Key [⏏️].

TO SEND A VOICE MESSAGE TO A GROUP

- From the home screen, press the [OK] [MENU], then press **3. Contacts, 4. Groups**.
- Select the group you want to send a voice message to, then press the Right Soft Key [⋮] [Options].
- Press **3. New Voice Message**.
- To record a new Voice Memo, press the OK Key to start recording, then press the OK Key [STOP] to finish recording.
- Under **Voice**, your recorded file name will appear. Press the Directional Key [⬇️] down.
- Under **Text**, input your message then press the Directional Key [⬇️] down.
- Under **Name Card**, press the Left Soft Key [▢] [Add], select **1. My Name Card** or **2. From Contacts**. If **From Contacts** is selected, press the Directional

Key [⬆️] up or down to highlight a desired contact or contacts, then press the OK Key [MARK]. Press the Left Soft Key [▢] [Done] when you have finished selecting contacts. Press the Directional Key [⬇️] down.

- Under **Subject**, input a subject using the QWERTY Keypad.
 - Press the Right Soft Key [⋮] [Options] to select from the following: **Review, Save As Draft, Insert Quick Text, Priority Level, Remove Recording, Remove Name Card** or **Cancel Message**.
-  These options will vary depending on the message contents chosen.
- To send the Voice Message, press the OK Key [SEND] or press the SEND Key [⏏️].

SPEED DIALS

From the home screen, calls can be placed to numbers stored in speed dials, and pressing & holding the location number on the keypad.

- From the home screen, press the [OK] [MENU], then press **3. Contacts, 5. Speed Dials**.
- Highlight the desired Speed Dial position, or enter the Speed Dial digit, then press the OK Key [SET].
- Select the desired Contact entry, then press the OK Key.
- Highlight the number you wish to set to speed dial then press the OK Key.
- "ASSIGN SPEED DIAL TO CONTACT?" appears on the screen. Highlight **Yes** and press the OK Key. A confirmation message appears.

 "Unassigned" appears if the location is available.

TO ERASE A SAVED SPEED DIAL

- From the home screen, press the [OK] [MENU], then select **3. Contacts, 5. Speed Dials**.
- Select the Speed Dial entry you want to erase.
- Press the Right Soft Key [⋮] [Remove].

4. “REMOVE SPEED DIAL?” appears on the screen.
Highlight **Yes** and press the OK Key. A confirmation message appears.

IN CASE OF EMERGENCY

Your phone has a special menu to organize your emergency contacts and personal information.

TO ASSIGN EMERGENCY CONTACTS

Follow the procedures below to register a Contact to be contacted in case of emergency, or to register a medical record number or other personal info. To register up to three different Contacts to ICE:

1. From the home screen, press the **OK** [MENU], then select **3. Contacts, 6. In Case of Emergency**.

 **Shortcut:** From the home screen, press the Right Soft Key [☰] [Contacts], then select **In Case of Emergency** and press the OK Key [VIEW].

2. Select **Contact 1, Contact 2** or **Contact 3**, then press the OK Key [ADD].
3. To select a contact from the Contacts List, press **1. From Contacts**, select the Contact entry, and then press the OK Key. To add a new contact as an ICE CONTACT, press **2. New Contact**, enter the info, and then press the OK Key [SAVE].
4. The Contact name will be displayed in the place of **Contact 1, Contact 2** or **Contact 3**.

TO RE-ASSIGN EMERGENCY CONTACTS

1. From the home screen, press the **OK** [MENU], then select **3. Contacts, 6. In Case of Emergency**.
2. Select the contact you want to re-assign, press the Right Soft Key [☰] [Options], then select **1. Re-assign**.

3. To select a contact from the Contacts List, press **1. From Contacts**, select the Contact entry, and then press the OK Key. To re-assign a new contact as an ICE CONTACT, press **2. New Contact**, enter the info then press the OK Key [SAVE].
4. A confirmation message appears.

TO UNASSIGN EMERGENCY CONTACTS

1. From the home screen, press the **OK** [MENU], then select **3. Contacts, 6. In Case of Emergency**.
2. Select the contact you want to unassign, then press the Right Soft Key [☰] [Options].
3. Select **2. Unassign**.
4. A confirmation message appears.

TO CALL AN ASSIGNED EMERGENCY CONTACT

1. From the home screen, press the **OK** [MENU], then select **3. Contacts, 6. In Case of Emergency**.
2. Select the contact you want to call and then press the Left Soft Key [☲] [Call] or press the SEND Key [⏏].

TO ADD PERSONAL INFO



To store a Medical Record Number or other information that may be useful in case of an emergency:

1. From the home screen, press the **OK** [MENU], then select **3. Contacts, 6. In Case of Emergency**.
2. Select **Personal Info** and then press the OK Key [VIEW].
3. Select **Note 1, Note 2** or **Note 3** and then press the OK Key [ADD].
4. Enter the information using the QWERTY Keypad and then press the OK Key [SAVE].
5. The entered information now appears in the place of **Note 1, Note 2** or **Note 3**.

TO EDIT SAVED PERSONAL INFO

1. From the home screen, press the  [MENU], then select **3. Contacts, 6. In Case of Emergency**.
2. Select **Personal Info** then press the OK Key [VIEW].
3. Select the Note you want to edit then press the OK Key [VIEW].
4. Press the OK Key [EDIT], edit the Note, then press the OK Key [SAVE].



TO ERASE SAVED PERSONAL INFO

1. From the home screen, press the  [MENU], then select **3. Contacts, 6. In Case of Emergency**.
2. Select **Personal Info** then press the OK Key [VIEW].
3. Select the Note you want to erase then press the Right Soft Key  [Erase].
4. "ERASE NOTE?" will be displayed on the screen.
Highlight **Yes** and press the OK Key. A confirmation message appears.





FAVORITES

Allows you to save your most frequently accessed contacts for quick access.

TO ASSIGN FAVORITE CONTACTS

1. From the home screen, press the Favorites/Mode Change Key .
2. Press the Directional Key  left, right, up or down to select an empty field, then press the OK Key [ASSIGN].
3. Press the contact you want to assign, then press the OK Key [MARK].
4. Press the Left Soft Key  [Done].



TO VIEW FAVORITE CONTACTS

1. From the home screen, press the Favorites/Mode Change Key .
2. Press the Directional Key  left, right, up or down to select a desired contact.
3. Press the Left Soft Key  [Messages]. Or, press the Right Soft Key  [Options] to choose from the following:



- **Send Email:** Allows you to send an Email message to the contact. Only available when an Email address is set for the contact.
- **Remove:** Removes a contact from Favorites.
- **Remove All:** Removes all contacts from Favorites.



4. Press the OK Key [VIEW].

TO ERASE FAVORITE CONTACTS

1. From the home screen, press the Favorites/Mode Change Key .
2. Press the Directional Key  left, right, up or down to select a desired contact, then press the OK Key [VIEW].
3. Press the Left Soft Key  [Erase].
4. "ERASE CONTACT?" will be displayed on the screen.
Highlight **Yes** and press the OK Key. A confirmation message appears.

TO EDIT FAVORITE CONTACTS



1. From the home screen, press the Favorites/Mode Change Key .
2. Press the Directional Key  left, right, up or down to select a desired contact, then press the OK Key [VIEW].

-  Press the Right Soft Key  [Options] to choose from the following:
- **New TXT Message / New Picture Message / New Voice Message / Set Speed Dial / Call.**

3. Press the OK Key [EDIT].

 To edit the contact, please refer to [page 46](#) for more details on [Contact List](#).

TO CALL A FAVORITE CONTACT ENTRY OR SEND A MESSAGE

1. From the home screen, press the Favorites/Mode Change Key .
2. To make a call, press the SEND Key . To send a text message to the contact, press the TXT Composer Key .

MY NAME CARD

A Name Card with the handset's mobile number automatically appears.

EDIT MY NAME CARD

1. From the home screen, press the **OK** [MENU], then select **3. Contacts, 7. My Name Card**.
2. Press the Left Soft Key [Edit].
3. Edit the My Name Card options and then press the OK Key [SAVE] to save your changes.

SEND MY NAME CARD

1. From the home screen, press the **OK** [MENU], then select **3. Contacts, 7. My Name Card**.
2. Press the Right Soft Key [Send] or press the SEND Key []].
3. Select **1. TXT Message, 2. Picture Message, 3. Voice Message** or **4. Via Bluetooth**.
 - **TXT Message:** Allows you to send TXT messages with the Name Card as an attachment.
 1. Enter the recipient's contact information and press the OK Key.
 2. Enter your message in the Text field and then press the OK Key [SEND].
 - **Picture Message:** Allows you to send picture messages with the Name Card as an attachment.
 1. Enter the recipient's contact information and press the OK Key.
 2. Compose your Picture Message and then press the OK Key [SEND]. Please refer to [page 116](#) for more details on [Picture Message](#).
 - **Voice Message:** Allows you to send voice messages with the Name Card as an attachment.
 1. Press the OK Key to start recording a voice memo and press the OK Key [STOP] to finish recording.
 2. Compose your Voice Message and then press the OK Key [SEND]. Please refer to [page 117](#) for more details on [Voice Message](#).
 - **Via Bluetooth:** Allows you to send Name Card to another Bluetooth® device.
 1. Press **1. Add New Device**. If the Bluetooth power is switched off, the following message will appear on the screen: "TURN BLUETOOTH POWER ON?". Press the OK Key to select Yes.

2. When "PLACE DEVICE YOU ARE CONNECTING TO IN DISCOVERABLE MODE" appears, press the OK Key to start searching Bluetooth devices.
3. Press the Directional Key **⬆** up or down to select a desired device and press the OK Key [PAIR]. Please refer to [page 80](#) for more details on Bluetooth.
4. The handset may prompt you for the passkey. Consult the Bluetooth accessory (sold separately) instructions for the appropriate passkey (typically "0000" - 4 zeroes). Enter the passkey, then press the OK Key.
5. "Before Connecting To [Device Name]" will appear on the screen. Select **Always Ask** or **Always Connect** and press the OK Key.

01

02

03

04

05

06

07

RECENT CALLS

The Recent Calls menu is a list of the last phone numbers or Contact entries for calls you placed, accepted, missed, or blocked. It is continually updated as new numbers are added to the beginning of the list and the oldest entries are removed from the bottom of the list.

ACCESS AND OPTIONS

1. From the home screen, press the **OK** [MENU], select **7. Recent Calls**, then press the OK Key.
2. Select a submenu.
 1. Missed / 2. Received / 3. Dialed / 4. Blocked / 5. All / 6. View Timers

MISSED

Displays information about the 90 most recently missed calls. Place a call to a missed call by simply pressing the SEND Key **]**.

1. From the home screen, press the **OK** [MENU], then select **7. Recent Calls**, **1. Missed**.
2. Highlight an entry and do one of the following options:
 - Press the OK Key [OPEN] to view the entry.
 - Press the Send Key **]** to place a call to the number.
 - Press the Right Soft Key [Options] to select:
 - Save to Contacts:** Stores the phone number to your Contacts.
 - Details:** View contact information stored in your Contact List.
 - Erase:** Deletes the call from Missed calls list.
 - Lock/Unlock:** Locks or unlocks the entry.
 - Erase All:** Deletes all entries from Missed calls list.
 - View Timers:** Displays usage time.
 - Press the Left Soft Key [Message] to select:
 - TXT Message:** Allows you to send a TXT Message to the contact.
 - Picture Message:** Allows you to send a Picture Message to the contact.
 - Voice Message:** Allows you to send a Voice Message to the contact.



After 90 missed calls, the oldest call will automatically be erased from the history.

RECEIVED

Displays information about the 90 most recently received calls. Place a call to a received call by simply pressing the SEND Key **]**.

1. From the home screen, press the **OK** [MENU], then select **7. Recent Calls**, **2. Received**.
2. Highlight an entry and do one of the following options:
 - Press the OK Key [OPEN] to view the entry.
 - Press the Send Key **]** to place a call to the number.
 - Press the Right Soft Key [Options] to select:
 - Save to Contacts:** Stores the phone number to your Contacts.
 - Details:** View contact information stored in your Contact List.
 - Erase:** Deletes the call from Received calls list.
 - Lock/Unlock:** Locks or unlocks the entry.
 - Erase All:** Deletes all entries from Received calls list.
 - View Timers:** Displays usage time.
 - Press the Left Soft Key [Message] to select:
 - TXT Message:** Allows you to send a TXT Message to the contact.
 - Picture Message:** Allows you to send a Picture Message to the contact.
 - Voice Message:** Allows you to send a Voice Message to the contact.





After 90 received calls, the oldest call will automatically be erased from the history.

DIALED

Displays information about the 90 most recently dialed numbers. Place a call to a dialed call by simply pressing the SEND Key **]**.

1. From the home screen, press the **OK** [MENU], then select **7. Recent Calls**, **3. Dialed**.
2. Highlight an entry and do one of the following options:
 - Press the OK Key [OPEN] to view the entry.
 - Press the Send Key **]** to place a call to the number.

- Press the Right Soft Key  [Options] to select:
 - Save to Contacts:** Stores the phone number to your Contacts.
 - Details:** View contact information stored in your Contact List.
 - Erase:** Deletes the call from Dialed Calls list.
 - Lock/Unlock:** Locks or unlocks the entry.
 - Erase All:** Deletes all entries from Dialed Calls list.
 - View Timers:** Displays usage time.
- Press the Left Soft Key  [Message] to select:
 - TXT Message:** Allows you to send a TXT Message to the contact.
 - Picture Message:** Allows you to send a Picture Message to the contact.
 - Voice Message:** Allows you to send a Voice Message to the contact.



 After 90 dialed calls, the oldest call will automatically be erased from the history.

BLOCKED

This menu appears only when Incoming Call Restriction is set.

1. From the home screen, press the  [MENU], then select **7. Recent Calls**, select **Blocked** and then press OK Key.

 This menu appears only when Incoming Call Restriction is set.

2. Enter the four-digit lock code. The default lock code is the last 4 digits of your phone number.
3. Highlight an entry and do one of the following options:
 - Press the OK Key **[OPEN]** to view the entry.
 - Press the Send Key  to place a call to the number.
 - Press the Right Soft Key  [Options] to select:
 - Details:** View contact information stored in your Contact List.
 - Erase:** Deletes the call from Blocked calls list.
 - Lock/Unlock:** Locks or unlocks the entry.
 - Erase All:** Deletes all entries from Blocked calls list.
 - View Timers:** Displays usage time.
 - Press the Left Soft Key  [Message] to select:
 - TXT Message:** Allows you to send a TXT Message to the contact.

Picture Message: Allows you to send a Picture Message to the contact.





Voice Message: Allows you to send a Voice Message to the contact.



- After 90 blocked calls, the oldest call will automatically be erased from the history.
- Please refer to [page 97](#) for more details on [Restrictions](#).

ALL

Displays information about the most recently received, dialed and missed calls.

1. From the home screen, press the  [MENU], then select **7. Recent Calls**, select **All** and press the OK Key.
2. Highlight an entry and select from the following options:
 - Press the OK Key **[OPEN]** to view the entry.
 - Press the Send Key  to place a call to the number.
 - Press the Right Soft Key  [Options] to select:
 - Save to Contacts:** Stores the phone number to your Contacts.
 - Details:** View contact information stored in your Contact List.
 - Erase:** Deletes the call from All calls list.
 - Lock/Unlock:** Locks or unlocks the entry.
 - Erase All:** Deletes all entries from All calls list.
 - View Timers:** Displays usage time.
 - Press the Left Soft Key  [Message] to select:
 - TXT Message:** Allows you to send a TXT Message to the contact.
 - Picture Message:** Allows you to send a Picture Message to the contact.
 - Voice Message:** Allows you to send a Voice Message to the contact.





After the 270 received, dialed or missed calls, the oldest call will automatically be erased from the history.



Shortcut: To view a quick list of all your calls, press the Send Key  From the home screen.

VIEW TIMERS



Checks the usage time and manages your calls within the limit you set. To view 11 timers (Last Call, All Calls, Received Calls, Dialed Calls, Roaming Calls, Transmit Data, Received Data, Total Data, Last Reset, Lifetime Calls, Lifetime Data Counter):

1. From the home screen, press the  [MENU], then select **7. Recent Calls**, select **View Timers** and press the OK Key.
2. Highlight a call list. Call timers include:
Last Call / All Calls / Received Calls / Dialed Calls / Roaming Calls / Transmit Data / Received Data / Total Data / Last Reset / Lifetime Calls / Lifetime Data Counter
 - Press the Left Soft Key  [Reset] to reset highlighted timer.
 - Press the Right Soft Key  [Reset All] to reset all timers.

VOICE COMMANDS

Your phone is equipped with an Advanced Voice Commands (AVC) feature. This feature allows you to make calls or use the phone's functions by simply using your voice. All you have to do is talk into the phone and then the phone will recognize your voice and complete tasks by itself.

1. To access Voice Commands from the home screen, press the  [MENU], then press **9. Settings & Tools, 3. Tools, 1. Voice Commands**.

 **Shortcut:** From the home screen, press and hold the AVC (Advanced Voice Commands) Key  to access the Voice Commands menu.

2. The phone displays the Voice Commands menu and prompts you to say the name of the command you want to use. To complete your task, simply follow the voice prompts. Say the name of the command after you hear a beep.
3. Select one of the following options, then press the OK Key.
Call <Name or #> / Send <MSG Type> / Go To <Shortcut> / Check <Item> / Contact <Name> / Redial / My Verizon / Help

 To view information about each option, press the Left Soft Key  [Info]. Press the Right Soft Key  [Settings] to access Voice Commands Settings. Please refer to [page 66](#) for more details on [Voice Commands Settings](#).

4. When it recognizes one of these commands, the phone launches the associated application. If the phone does not hear a command within approximately eight seconds, AVC mode will turn itself off.

CALL <NAME OR #>

Use the Call command to voice dial a name from your Contact List or a phone number. When dialing a number, pronounce each digit, but do not pause noticeably between the digits.

1. You will hear **Please say a command** and the Voice Commands menu will be displayed.

- If calling a contact from your Contact List, say Call <Name>. Your phone will ask you to confirm the name you said. Say “Yes” if it was repeated correctly. That phone number will be dialed. If there is more than one number saved for that contact, you will be asked to confirm which number to dial.

Example: Call John Work

SEND <MSG TYPE>

Use the Send command to send a text or other type of message to a specified name or number.

- You will hear **Please say a command** and the Voice Commands menu will be displayed.
- Say “Send” followed immediately by Text, Picture, Voice Message.
Example: Send text message to Bob

GO TO <SHORTCUT>

Use the Go To command to open an application on your phone. You can say “Go To” by itself and be prompted to say the application name, or you can skip the prompt by saying “Go To” followed by the application name.

- You will hear **Please say a command** and the Voice Commands menu will be displayed.
- To access a menu within the phone, say “Go To” followed by the menu.
Example: “Go To Calendar”. If no menu option is stated, a list of options will be provided.

CHECK <ITEM>

The Check command lets you check status information for your phone. You can say “Check” or “Check Status” to see and hear all status information.

- You will hear **Please say a command** and the Voice Commands menu will be displayed.
- Say “Check” followed immediately by one of the following items:

Status / Voicemail / Messages / Missed Calls / Time / Signal Strength / Battery Level / Volume / Balance / Minutes / Payment / My Number

CONTACT <NAME>

Use the Contact command to retrieve and display information for any name stored in your Contact List.

- You will hear **Please say a command** and the Voice Commands menu will be displayed.
- Say “Contact <Name>” to retrieve and display the contact information.
Example: Contact Bob Smith and follow the voice prompts.
Call / Readout / Create New / Modify / Erase

REDIAL

Use the Redial command to make a call to the last number you dialed.

- You will hear **Please say a command** and the Voice Commands menu will be displayed.
- Say “Redial”.
- Your phone will make a call to the last number you dialed.

MY VERIZON

Use the My Verizon command to access information about your Verizon account.

- You will hear **Please say a command** and the Voice Commands menu will be displayed.
- Say “My Verizon”.
- Your phone will make a web connection.

HELP

Use the Help command to view how to use the Voice Commands.

- You will hear **Please say a command** and the Voice Commands menu will be displayed.

01

02

03

04

05

06

07

- Say “**Help**”.
- The Help guide will be displayed on your phone.

VOICE COMMANDS SETTINGS

CONFIRM CHOICES

When the phone does not recognize your voice command, it will ask you to repeat your voice command. If it does not recognize the name or number, it will display a list of up to three choices and speak each one in turn. You can control how often the phone asks you to confirm the recognized name or number.

- From the home screen, press the **(OK) [MENU]**, then press **9. Settings & Tools, 3. Tools, 1. Voice Commands**.

 To view information about each option, press the Left Soft Key **[Info]**.

- Press the Right Soft Key **[Settings]** and then select **1. Confirm Choices**.

 **Shortcut:** From the home screen, press and hold the AVC (Advanced Voice Commands) Key **[AVC]** to access the Voice Commands menu and press the Right Soft Key **[Settings]**.

- Select **Automatic, Always Confirm** or **Never Confirm**, then press the OK Key **[SET]**.

SENSITIVITY

The Sensitivity setting allows you to adjust the sensitivity monitoring of voice tones. If you frequently experience the messages “**Please try again**” or “**COMMAND NOT RECOGNIZED Try again?**”, adjust the sensitivity toward **Less Sensitive**. If you frequently experience false activations (when the phone recognizes a name you didn’t say), adjust the sensitivity toward **More Sensitive**.

- From the home screen, press the **(OK) [MENU]**, then select **9. Settings & Tools, 3. Tools, 1. Voice Commands**.
- Press the Right Soft Key **[Settings]** and then select **2. Sensitivity**.

- Select **More Sensitive, Automatic** or **Less Sensitive**, then press the OK Key **[SET]**.

ADAPT VOICE

Voice Commands are speaker independent, which means that no training or adaptation is required. Some users with heavy accents or unusual voice characteristics may find difficulty in achieving high accuracy with speaker independent Voice Commands, so the Adapt Voice feature allows users to dramatically improve the recognition accuracy after adapting their voices. Users who get acceptable recognition accuracy will find no additional benefit to performing the Adapt Voice feature.

- From the home screen, press the **(OK) [MENU]**, then select **9. Settings & Tools, 3. Tools, 1. Voice Commands**.

- Press the Right Soft Key **[Settings]** and then select **3. Adapt Voice**.

- Select **1. Train Voice**, then press the OK Key.

• **Train Voice:** Requires that you make recordings of your voice to customize the voice recognition system. It will take a few minutes.

- “**Adaptation will take a couple of minutes to complete. Adapt in a quiet room. Press OK to begin.**” will appear on the screen. Press the OK Key. Wait for the beep, and then repeat the sentences using a normal tone of voice.
- When you are finished with a full session, you will reach a screen that reads “**Adaptation Complete**”.

PROMPTS

Allows you to select voice command system characteristics.

- From the home screen, press the **(OK) [MENU]**, then select **9. Settings & Tools, 3. Tools, 1. Voice Commands**.

- Press the Right Soft Key **[Settings]** and then select **4. Prompts**.

- Select **1. Mode, 2. Audio Playback** or **3. Timeout**, then press the OK Key.

- **Mode:** Select the voice command system mode from the following:
 - **Prompts:** For handset to prompt for required information.
 - **Readout+Alerts:** For handset to prompt for required information and readout the contents of the screen and phone alerts.
 - **Readout:** For handset to prompt for required information and readout the contents of the screen.
 - **Tones Only:** For handset to provide beeps only for audio guidance.
 - **Audio Playback:** Allows audio playback to play through the speakerphone or earpiece. Select **Automatic**, **Speakerphone** or **Earpiece**.
 - **Timeout:** Select a period of time either **5 seconds** or **10 seconds** which the system listens for a command before timing out.
4. Select an option and press the OK Key [SET].

ABOUT

1. From the home screen, press the (OK) [MENU], then select **9. Settings & Tools, 3. Tools, 1. Voice Commands**.
2. Press the Right Soft Key [Settings] and then select **5. About**.
3. The Nuance version appears.
4. To return to the previous screen, press the CLR Key [CLR] or Right Soft Key [Back].

CALCULATOR

The Calculator allows you to perform simple mathematical calculations. To access the calculator:

1. From the home screen, press the (OK) [MENU], then select **9. Settings & Tools, 3. Tools, 2. Calculator**.
2. Follow the instructions below to calculate $8 \times 6 \div 4 - 2.5 = 9.5$
 - Input 8 and then Press the Directional Key (right).
 - Input 6 and then Press the Directional Key (left).
 - Input 4 and then Press the Directional Key (down).
 - Input 2 and then press the (.) to input (.).
 - Input 5 and then press the OK Key and you will see the answer (9.5).

3. To reset, press the Left Soft Key [Clear].



- Directional Key right : X
- Directional Key left : ←
- Directional Key down : ↓
- Directional Key up : ↑
- * Key : *
- Left Soft / CLR Key : Clear
- OK Key : =
- To change the displayed number from positive (+) to negative (-) and vice versa, press # Key [C].
- Press the Right Soft Key [Operator] to use parenthesis 1. (, 2.) and 3. Exponent.

TIP CALCULATOR

Allows you to calculate the tip and determine how much each person should pay for the bill.

1. From the home screen, press the (OK) [MENU], then select **9. Settings & Tools, 3. Tools, 3. Tip Calculator**.
2. Input the amount in the **Total Bill** field and press the Directional Key (down).
3. Select the percentage of tip in the **TIP(%)** field by Pressing the Directional Key (left or right). The amount of a tip will be displayed in the **Tip (\$)** field. Press the Directional Key (down).
4. Input the number of persons by pressing the Directional Key (left or right). The tip amount and cost per person is shown.
5. Press the Left Soft Key [Reset] to clear the fields. Press the Right Soft Key [Close] to return to the Previous menu.

CALENDAR

The Calendar tool provides easy and convenient access to your schedule. Simply store your appointments and your phone will alert you.

1. From the home screen, press the **(OK)** [MENU], then select **9. Settings & Tools, 3. Tools, 4. Calendar**.
2. Highlight the scheduled day.
3. Press the Left Soft Key **(▢)** [Add].
4. The **Subject** field is highlighted. Enter the name of the event using the QWERTY Keypad. Press the Directional Key **(⬇)** down to set the other fields for the event:

START TIME

Use the keypad to set a start time and press the Left Soft Key **(▢)** for **am/pm**.

END TIME

Use the keypad to set an end time and press the Left Soft Key **(▢)** for **am/pm**.

START DATE

Use the keypad to change or enter the start date.

RECURRENCE

Press the Directional Key **(⬅)** left or right to set the recurrence of the event from the following:

Once / Daily / Weekly / Monthly / Yearly

END DATE

Use the keypad to change or enter the end date.

ALERT TONE

Press the Left Soft Key **(▢)** [Set] to select a new ringtone. Highlight a desired ringtone then press the OK Key [SET]. Press the Left Soft Key **(▢)** [Play] to play a ringtone.

VIBRATE

Press the Directional Key **(⬅)** left or right to set **On** or **Off**.

REMINDER

Press the Directional Key **(⬅)** left or right to select a reminder before the event from the following:

Once / Every 2 Minutes / Every 15 Minutes / Off

ALERT TIME

1. Press the Directional Key **(⬅)** left or right to select the alert time before the event takes place from the following:
On Time / 5 minutes before / 10 minutes before / 15 minutes before / 30 minutes before / 1 hour before / 3 hours before / 5 hours before / 1 Day Before
2. Press the OK Key [SAVE] to save it. The date of the event will be marked on your calendar.

VIEW SAVED EVENT

1. From the home screen, press **(OK)** [MENU], then select **9. Settings & Tools, 3. Tools, 4. Calendar**.
2. Choose the event then press the OK Key [VIEW].

ERASE SAVED EVENT

1. From the home screen, press **(OK)** [MENU], then select **9. Settings & Tools, 3. Tools, 4. Calendar**.
2. Choose the event then press the OK Key [VIEW].

- Press the Left Soft Key [■] [Erase], select **Yes**, then press the OK Key.

ERASE ALL PAST EVENTS

Allows you to delete past events from today.

- From the home screen, press (OK) [MENU], then select **9. Settings & Tools, 3. Tools, 4. Calendar**.
- Press the Right Soft Key [■] [Options], select **4. Erase Past Events** and press the OK Key.
- Select **Yes**, then press the OK Key.

E-DIARY

E-Diary is a simple diary application designed to be easy to understand and convenient for everyday use.

- From the home screen, press (OK) [MENU], then select **9. Settings & Tools, 3. Tools, 5. E-Diary**.
- Press the Left Soft Key [■] [New].
- In the **Weather & Feeling** field, press the Left Soft Key [■] [Set], select an icon and press the OK Key.
- Press the Directional Key (⊖) down to set the other fields for the E-diary:

TITLE

Enter the title of the diary.

PICTURE

Press the Left Soft Key [■] [Set] to select an image stored in My Pictures and press the OK Key. Please refer to [page 109](#) for more details on **MY PICTURES**.

TEXT

Enter the message for the diary.

BACKGROUND

Press the Directional Key (⊖) left or right to select one of the following backgrounds:

Blackboard / Essay / Sky / Letter

- In each field, press the Right Soft Key [■] [Options] then select **1. Preview** to preview the setting you selected or **2. Cancel E-Diary** to discard your new E-diary.

 **Remove Picture** and then set a picture in a Picture filed can be used.

- Press the OK Key [SAVE] to save your E-diary.

SEND AN E-DIARY

- From the home screen, press (OK) [MENU], then select **9. Settings & Tools, 3. Tools, 5. E-Diary**.
- Press the Directional Key (⊖) up or down to highlight an entry, then press the Right Soft Key [■] [Options].
- Select **1. Send** and press the OK Key, then compose a Picture Message and press the OK Key [SEND]. Please refer to [page 116](#) for more details on **Picture Message**.

EDIT AN E-DIARY

- From the home screen, press (OK) [MENU], then select **9. Settings & Tools, 3. Tools, 5. E-Diary**.
- Highlight an **E-diary**, then press the Right Soft Key [■] [Options].
- Select **2. Edit** and press the OK Key, then modify the E-diary.
- Press the OK Key [SAVE] to save your modifications.

ERASE E-DIARY

- From the home screen, press (OK) [MENU], then select **9. Settings & Tools, 3. Tools, 5. E-Diary**.
- Highlight an **E-diary**, then press the Right Soft Key [■] [Options].

3. Select **3. Erase** to erase an E-diary or **4. Erase All** to erase all the E-diary entries, then press the OK Key.
4. Select **Yes** and press the OK Key.

ALARM CLOCK

The Alarm Clock tool allows you to set up to three alarms. When you set an alarm, the current time is displayed at the top of the screen. When the alarm goes off, Alarm 1 (2 or 3, as applicable) will be displayed on the LCD screen and the alarm will sound.

1. From the home screen, press **OK** [MENU], then select **9. Settings & Tools**, **3. Tools**, **6. Alarm Clock**.

 **Shortcut:** From the home screen, press the Directional Key **⬆** right to access **MY SHORTCUTS** and then press **4. Alarm Clock**.

2. Highlight an **Alarm (1, 2 or 3)**, then press the OK Key.
3. Press the Directional Key **⬇** down to set the fields for the alarm:

ALARM

Press the Directional Key **⬆** left or right to select **On** or **Off**.

TIME

Use the keypad to set a time for the alarm and press the Left Soft Key **⏪** to set **am** or **pm**.

FREQUENCY

Press the Directional Key **⬆** left or right to select a setting from the following: **Once / Daily / Weekdays / Weekends**

RINGTONE

Press the Left Soft Key **⏪** [Set] then select **1. Get New Ringtones** and **1. Get New Applications** or select the alert tone you wish to set. Press the Left Soft Key **⏪** [Play] to play a ringtone. Press the OK Key [SET] to make your selection.

4. Press the OK Key [SAVE] to set the alarm.

TURN ON/OFF THE ALARM SETTING

1. From the home screen, press **OK** [MENU], then select **9. Settings & Tools**, **3. Tools**, **6. Alarm Clock**.
2. Highlight an **Alarm (1, 2 or 3)**, then press the Right Soft Key **⏩** [Options].
3. Select **1. Turn On** or **Turn Off** then press the OK Key.

RESET THE ALARM SETTING

1. From the home screen, press the **OK** [MENU], then select **9. Settings & Tools**, **3. Tools**, **6. Alarm Clock**.
2. Highlight an **Alarm (1, 2 or 3)**, then press the Right Soft Key **⏩** [Options].
3. Select **2. Reset Alarm**, then press the OK Key.
4. **"RESET ALARM (1, 2 or 3)?"** will appear on the screen. Select **Yes** and press the OK Key.

RESET ALL ALARM SETTINGS

1. From the home screen, press **OK** [MENU], then select **9. Settings & Tools**, **3. Tools**, **6. Alarm Clock**.
2. Highlight an **Alarm (1, 2 or 3)**, then press the Right Soft Key **⏩** [Options].
3. Select **3. Reset All**, then press the OK Key.
4. **"RESET ALL ALARMS?"** will appear on the screen. Select **Yes** and press the OK Key.

STOP WATCH

Simultaneously times up to eight different events. To operate the stop watch:

1. From the home screen, press **OK** [MENU], then select **9. Settings & Tools**, **3. Tools**, **7. Stop Watch**.
2. To start the stop watch, press the OK Key [START].
3. To pause it, press the OK Key [STOP].

- To resume it, press the OK Key [START].
- To reset it, press the Right Soft Key [Reset].

TO TIME UP TO EIGHT EVENTS AT ONCE

- To start the stop watch, press the OK Key [START].
- To stop a time period and continue measuring another one, press the Left Soft Key [Lap].
- To stop the second and continue measuring a third one, press the Left Soft Key [Lap].
- To measure up to eight time periods, repeat the above steps.
- To stop the stop watch, press the OK Key [STOP].
- To check the period of the measured, press the Left Soft Key [View].
- To reset it, press the Right Soft Key [Reset], then press the Right Soft Key [Exit] to finish using the stop watch and return to the previous menu.

WORLD CLOCK

To display the time and date in pre-programmed cities:

- From the home screen, press OK [MENU], then select **9. Settings & Tools, 3. Tools, 8. World Clock**.
- Press the Left Soft Key [Cities] to access the CITIES LIST. Select the desired city, then press the OK Key.
- Press the OK Key or CLR Key to return to the previous menu.

DAYLIGHT SAVING TIME (DST) SETTING

- From the home screen, press OK [MENU], then press **9. Settings & Tools, 3. Tools, 8. World Clock**.
- Press the Right Soft Key [DST]
- Press the Directional Key left or right to select a city. Press the Directional Key down.

- Under DST, press the Directional Key left or right to turn **On** or **Off**. Press the Directional Key down.
- Under Start Date, use the keypad to change or enter the start date and then press the Directional Key down.

 The DST option will adjust clocks forward one hour.

- Under Start Time, use the keypad to set a start time and press the Left Soft Key to select **am** or **pm** and then press the Directional Key down.
- Under End Date, use the keypad to change or enter the end date and then press the Directional Key down.
- Under End Time, use the keypad to set an end time and press the Left Soft Key to select **am** or **pm**.
- To save a DST setting, press the OK Key [SAVE]

NOTEPAD +

Your phone includes an internal notepad that can be used to compose and store reminders and notes. To create a note:

- From the home screen, press OK [MENU], then select **9. Settings & Tools, 3. Tools, 9. Notepad +**.

 **Shortcut:** Press the Notepad + Key.

- Press the Left Soft Key [New] to enter a new note.
- To create a note with a picture, or sound, press the Right Soft Key [Options], press **1. Add**, select **1. Picture**, or **2. Sound**, then press the OK Key. Select your desired picture, or sound and press the OK Key.
- To save the note, press the Right Soft Key [Options], then select **2. Save**.

VIEW SAVED MEMO

To view a saved memo:

1. From the home screen, press  [MENU], then select **9. Settings & Tools**, **3. Tools**, **9. Notepad +**.
2. Select a note, then press the OK Key [VIEW].



EDIT SAVED MEMO

To edit a saved memo:

1. From the home screen, press  [MENU], then select **9. Settings & Tools**, **3. Tools**, **9. Notepad +**.
2. Select a note, press the Right Soft Key  [Options], then select **1. Edit**.
3. Edit the desired memo.
4. To save the note, press the Right Soft Key  [Options], then select **2. Save**.

SEND SAVED MEMO

To send a saved memo:

1. From the home screen, press  [MENU], then select **9. Settings & Tools**, **3. Tools**, **9. Notepad +**.
2. Select a note, press the Right Soft Key  [Options], then press **2. Send**.
3. Select **TXT Message**, **Picture Message**, or **Voice Message**, then press the OK Key.

 If a note has a picture, or voice attachment, the corresponding message window will be opened automatically.

4. Compose the message, then press the OK Key [SEND].

ERASE SAVED MEMO



To erase a saved memo:

1. From the home screen, press  [MENU], then select **9. Settings & Tools**, **3. Tools**, **9. Notepad +**.

2. Select a note, press the Right Soft Key  [Options] select **3. Erase** and press the OK Key.
3. Select **Yes** and press the OK Key.

ERASE ALL SAVED MEMOS

To erase all saved memos:

1. From the home screen, press  [MENU], then select **9. Settings & Tools**, **3. Tools**, **9. Notepad +**.
2. Press the Right Soft Key  [Options], then select **4. Erase All** and press the OK Key.
3. Select **Yes** and press the OK Key.

01

02

03

04

05

06

07

MY VERIZON

To access your Verizon account information:

1. From the home screen, press **OK** [MENU], then select **5. My Verizon**.

 Press the OK Key to unlock the Keypad, then press the Directional Key **Left**.

BLUETOOTH

Bluetooth® technology connectivity enables wireless connections between electronic devices. If connected with a Bluetooth handsfree device, you can use your phone more freely. Since devices with Bluetooth connectivity communicate using radio waves, your phone and the other device do not need to be in direct line-of-sight. The two devices only need to be within 10 meters (30 feet) of each other. The connection can be subject to interference from obstructions such as walls or other electronic devices. This device is compliant with Bluetooth specification 2.1, supporting the following profiles: Headset, Handsfree, Phonebook Access, Object Push for vCard and File Transfer. To ensure interoperability between other devices supporting Bluetooth technology, use approved enhancements for this model. Check with the manufacturers of other devices to determine their compatibility with this phone. There may be restrictions on using Bluetooth technology in some locations. Check with your local authorities or Verizon Wireless. If you want more information on this function, visit the Bluetooth Technology organization Web site: <https://www.bluetooth.org/>.

 **Important:** Features using Bluetooth technology, or allowing such features to run in the background while using other features, increase the demand on battery power and reduce battery life.

BLUETOOTH ON/OFF

To toggle Bluetooth power On/Off:

1. From the home screen, press the **OK** [MENU], then select **9. Settings & Tools, 4. Bluetooth**.
2. Press the Left Soft Key **Turn On/Turn Off**. A confirmation window appears.

ADD NEW DEVICE

Pairing is the process that allows the handset to locate, establish and register a 1-to-1 connection with the target device.

1. From the home screen, press **OK** [MENU], then select **9. Settings & Tools, 4. Bluetooth, 1. Add New Device**.
 2. If the Bluetooth® power is switched off, the following message will appear on the LCD screen: **“TURN BLUETOOTH POWER ON?”** Select **Yes** and press the OK Key.
 3. The handset will prompt you with the following message on the LCD screen: **“PLACE DEVICE YOU ARE CONNECTING TO IN DISCOVERABLE MODE.”** Press the OK Key.
 4. The device will appear in the **ADD NEW DEVICE** screen. Select the device you wish to pair to, then press the OK Key [PAIR].
 5. The handset may prompt you for the passkey. Consult the Bluetooth accessory (sold separately) instructions for the appropriate passkey (typically “0000”—4 zeroes). Enter the passkey, then press the OK Key.
-  You do not need to input the passkey for pairing when the passkey of the Bluetooth headset or hands-free kit is 0000.
6. The handset will prompt you with the following message on the LCD screen: **Before Connecting To [Device Name]**. If you would like to always confirm before connecting to the Bluetooth device, select **Always Ask**, then press the OK Key. If you do not wish to confirm every time before connecting to the Bluetooth device, select **Always Connect**, then press the OK Key.
 7. Once connected, you will see the device listed in the Bluetooth menu and the Bluetooth device connected icon will appear at the top of the screen when connected to the Bluetooth device.

 In the Bluetooth menu, you can turn off the device by pressing the Left Soft Key **Turn Off**. Conversely, you can turn on by pressing the Left Soft Key **Turn On**.

- If multiple devices are displayed, select the device you want to connect to.

01

02

03

04

05

06

07

OPTIONS

- From the home screen, press [MENU], then select **9. Settings & Tools**, **4. Bluetooth**.
- Select the paired device.
- Press the Right Soft Key [Options].
- Select one of the following options, then press the OK Key.
 - Remove Device:** Removes a device from the pairing list.
 - Rename Device:** Renames a paired device.
 - Incoming Security:** Sets permissions for connecting an incoming device.
 - Service Discovery:** Searches for the services that the selected device supports.
 - Device Info:** Displays device information.
- Or, press the OK Key to access **1. Send Name Card**, **2. Send Picture**, **3. Get Name Card**, or **4. File Transfer**. Select the desired option and press the OK Key to access the following:
 - Disconnect/Connect:** Disconnects or reconnects the connected device.
 - Send Name Card:** Allows you to send name cards stored in Contacts to a selected device.
 - Press the Directional Key up or down to highlight a desired contact or contacts, then press the OK Key [MARK]. If you want to change your selections, press the OK Key [UNMARK] to deselect your selections.
 - Press the Left Soft Key [Done]. If you want to send all the name cards, press the Right Soft Key [Send All].
 - Send Picture:** Allows you to send photos to a selected device.
 - Press the Directional Key up, down, left or right to highlight a desired photo or photos, then press the OK Key [MARK]. If you want to change your selections, press the OK Key [UNMARK] to deselect your selections.
 - Press the Left Soft Key [Done]. If you want to send all the photos, press the Right Soft Key [Send All].
 - Get Name Card:** Get name cards from the selected device.
 - File Transfer:** Allows you to get files from the selected device.

SETTINGS

MY PHONE NAME

To edit the Bluetooth® name of your phone:

- From the home screen, press [MENU], then select **9. Settings & Tools**, **4. Bluetooth**.
- Press the Right Soft Key [Options].
- Press **1. My Phone Name**.
- Use the QWERTY Keypad to enter a new custom name.
- Press the OK Key [SET] to save and exit.

DISCOVERY MODE

To set whether your device is able to be searched for by other Bluetooth devices in the area:

- From the home screen, press [MENU], then select **9. Settings & Tools**, **4. Bluetooth**.
- Press the Right Soft Key [Options].
- Select **2. Discovery Mode**.



If Bluetooth power is not on, it will be turned on automatically.

- Select **On** or **Off**, then press the OK Key [SET].

SUPPORTED PROFILES

To view brief descriptions of the profiles supported by the phone:

- From the home screen, press [MENU], then select **9. Settings & Tools**, **4. Bluetooth**.
- Press the Right Soft Key [Options].
- Select **3. Supported Profiles**.
- Select one of the following profiles, then press the OK Key [VIEW].
 - Headset / Handsfree / Phonebook Access / Object Push / File Transfer**

AUTO PAIR HANDSFREE

To set Auto Pair Handsfree On/Off:

1. From the home screen, press **[OK]** [MENU], then select **9. Settings & Tools**, **4. Bluetooth**.
2. Press the Right Soft Key **[■]** [Options].
3. Select **4. Auto Pair Handsfree**.
4. Select **On** or **Off**, then press the OK Key **[SET]**.

SOUNDS SETTINGS

EASY SET - UP

The Easy Set-up menu allows you to set five stages for **Sounds Settings** with simple operation.

1. From the home screen, press **[OK]** [MENU], then select **9. Settings & Tools**, **5. Sounds Settings**, **1. Easy Set-up**.
 - **CALL SOUNDS:** Select **Ring Only**, **Vibrate Only**, **Ring and Vibrate** or **Be Silent** then press the OK Key **[SET]** to save the setting or press the Right Soft Key **[■]** [Skip] to go to the next setting.
 - **KEYPAD VOLUME:** Adjust the volume by pressing the Directional Key **[↑]** up or down, then press the OK Key **[SET]** to save the setting. Press the Left Soft Key **[←]** [Play] to test the volume level or press the Right Soft Key **[■]** [Skip] to go to the next setting.
 - **TEXT MESSAGE ALERT:** Select **Ring Only**, **Vibrate Only**, **Ring and Vibrate** or **Be Silent** then press the OK Key **[SET]** to save the setting or press the Right Soft Key **[■]** [Skip] to go to the next setting.
 - **MULTIMEDIA MSG ALERT:** Select **Ring Only**, **Vibrate Only**, **Ring and Vibrate** or **Be Silent** then press the OK Key **[SET]** to save the setting or press the Right Soft Key **[■]** [Skip] to go to the next setting.
 - **VOICEMAIL MSG ALERT:** Select **Ring Only**, **Vibrate Only**, **Ring and Vibrate** or **Be Silent** then press the OK Key **[SET]** to save the setting or press the Right Soft Key **[■]** [Skip] to complete set-up.

CALL SOUNDS

To set ringtones for types of incoming calls:

CALL RINGTONE

1. From the home screen, press **[OK]** [MENU], then select **9. Settings & Tools**, **5. Sounds Settings**, **2. Call Sounds**, **1. Call Ringtone**.
2. Press the Directional Key **[↑]** up or down to select a ringtone, then press the OK Key **[SET]**. To play the ringtone, press the Left Soft Key **[←]** [Play].

CALL VIBRATE

1. From the home screen, press **[OK]** [MENU], then select **9. Settings & Tools**, **5. Sounds Settings**, **2. Call Sounds**, **2. Call Vibrate**.
2. Select **On** or **Off**, then press the OK Key **[SET]**.

CALLER ID READOUT

1. From the home screen, press **[OK]** [MENU], then select **9. Settings & Tools**, **5. Sounds Settings**, **2. Call Sounds**, **3. Caller ID Readout**.
2. Select **Ring Only**, **Caller ID + Ring** or **Name Repeat**, then press the OK Key **[SET]**.



ALERT SOUNDS

To select the alert type for a new message:





1. From the home screen, press **[OK]** [MENU], then press **9. Settings & Tools**, **5. Sounds Settings**, **3. Alert Sounds**.
2. Select **1. TXT Message**, **2. Multimedia Message** or **3. Voicemail**, then press the OK Key.
3. Select **Tone**, **Vibrate** or **Reminder**, then select the OK Key.
 - **Tone:** Press the Directional Key **[↑]** up or down to select a ringer, then press the OK Key **[SET]**. To play the alert tone, press the Left Soft Key **[←]** [Play].
 - **Vibrate:** Press the Directional Key **[↑]** up or down to select **On** or **Off**, then press the OK Key **[SET]**.

- **Reminder:** Press the Directional Key  up or down to select **Once, Every 2 Minutes, Every 15 Minutes** or **Off**, then press the OK Key [SET].

EMERGENCY TONE

1. From the home screen, press  [MENU], then select **9. Settings & Tools, 5. Sounds Settings, 3. Alert Sounds, 4. Emergency Tone**.
2. Select **Alert, Vibrate** or **Off**, then press the OK Key [SET].
3. To view the help for **Emergency Tone**, press the Right Soft Key  [Help].

MISSED CALL

1. From the home screen, press  [MENU], then select **9. Settings & Tools, 5. Sounds Settings, 3. Alert Sounds, 5. Missed Call**.
2. Select **Tone, Vibrate** or **Reminder**, then press the OK Key.
 - **Tone:** Press the Directional Key  up or down to select a ringer, then press the OK Key [SET]. To play the alert tone, press the Left Soft Key  [Play].
 - **Vibrate:** Press the Directional Key  up or down to select **On** or **Off**, then press the OK Key [SET].
 - **Reminder:** Press the Directional key  up or down to select **Once, Every 2 Minutes, Every 15 Minutes** or **Off**, then press the OK Key [SET].

KEYPAD SOUNDS

To select keypad sounds when using the QWERTY Keypad.



1. From the home screen, press  [MENU], then press **9. Settings & Tools, 5. Sounds Settings, 4. Keypad Sounds**.
2. Select **DTMF, Cloud** or **Simple**, then press the OK Key [SET].

 **DTMF** is the default setting for this device.

KEYPAD VOLUME

To set the keypad volume:

1. From the home screen, press  [MENU], then select **9. Settings & Tools, 5. Sounds Settings, 5. Keypad Volume**.

2. Adjust the volume by pressing the Directional Key  up or down, then press the OK Key [SET] to save the setting. To test the volume level, press the Left Soft Key  [Play].

DIGIT DIAL READOUT

The Digit Dial Readout setting controls if digits are read out loud when you enter a phone number with the QWERTY Keypad.

1. From the home screen, press  [MENU], then select **9. Settings & Tools, 5. Sounds Settings, 6. Digit Dial Readout**.
2. Select **On** or **Off**, then press the OK Key [SET].

SERVICE ALERTS

To set any of the four Alert options to either On or Off:

1. From the home screen, press  [MENU], then select **9. Settings & Tools, 5. Sounds Settings, 7. Service Alerts**.
2. Select one of the following options, then press the OK Key.
 - **ERI:** The Enhanced Roaming Indicator (ERI) feature displays a text banner on the display screen informing the handset user of which systems the wireless device is using as compared to the service plan they purchased. The ERI Banner text changes to tell a customer if they are using the Verizon Wireless Network, Extended Network or Roaming.
 - **Minute Beep:** Alerts you every minute during a call.
 - **Call Connect:** Alerts you when the call is connected.
 - **Software Update:** Alerts you when a software update is available.
3. Select **On** or **Off**, then press the OK Key [SET].

DEVICE CONNECT

Allows you to turn the Device Connect Alert On or Off:

1. From the home screen, press  [MENU], then select **9. Settings & Tools, 5. Sounds Settings, 8. Device Connect**.
2. Select **On** or **Off**, then press the OK Key [SET].

POWER ON/OFF

To set the phone to sound a tone when the phone is powered on or off:

1. From the home screen, press **OK** [MENU], then select **9. Settings & Tools, 5. Sounds Settings, 9. Power On/Off.**
2. Press **1. Power On** or **2. Power Off.**
3. Select **On** or **Off**, then press the OK Key [SET].

DISPLAY SETTINGS

Allows you to customize the display.

EASY SET-UP

Easy Set-up menu allows you to set nine stages for **Display Settings** with simple operation.

1. From the home screen, press **OK** [MENU], then select **9. Settings & Tools, 6. Display Settings, 1. Easy Set-up.**
 - **PERSONAL BANNER:** Enter the banner text (up to 16 characters) to be displayed on the main screen, then press the OK Key [SET] or press the Right Soft Key [Skip] to go to the next setting.
 - **DISPLAY BACKLIGHT:** Select **7 Seconds, 15 Seconds, 30 Seconds** or **Always On**, then press the OK Key [SET] or press the Right Soft Key [Skip] to go to the next setting.
 - **KEYPAD BACKLIGHT:** Select **7 Seconds, 15 Seconds, 30 Seconds** or **Always On**, then press the OK Key [SET] or press the Right Soft Key [Skip] to go to the next setting.
 - **WALLPAPER:** Select a desired screen, then press the OK Key [SET]. Press the Left Soft Key [Preview] to view the image, or press the Right Soft Key [Skip] to go to the next setting.
 - **DISPLAY THEMES:** Select **White, Modern Olive** or **Amoled**, then press the OK Key [SET]. Press the Left Soft Key [Preview] to preview the selected display theme, or press the Right Soft Key [Skip] to go to the next setting.
 - **MENU LAYOUT:** Select **Tab, List** or **Grid**, then press the OK Key [SET]. Press the Left Soft Key [Preview] to preview the selected main menu layout, or press the Right Soft Key [Skip] to go to the next setting.

- **FONT TYPE:** Select **VZW Font, Sleek Modern Font** or **Dandy Round Font**, then press OK Key [SET]. Press the Left Soft Key [Preview] to preview the selected font type, or press the Right Soft Key [Skip] to go to the next setting.
- **DIAL FONTS:** Select **Normal** or **Large Only**, then press OK Key [SET]. Press the Left Soft Key [Preview] to preview the selected dial fonts, or press the Right Soft Key [Skip] to go to the next setting.
- **CLOCK FORMAT:** Select **Analog, Large Analog, Digital 12, Large Digital 12, Digital 24, Large Digital 24** or **Off**, then press the OK Key [SET]. Press the Left Soft Key [Preview] to preview the selected clock format, or press the Right Soft Key [Skip] to complete set-up.



This guide gives navigation instructions according to the defaults, Menu Layout is set to List, and Display Themes is set to Amoled. If other settings are set, navigating the phone's menus may be different.

BANNER

To set your Personal or ERI banner:

PERSONAL BANNER

The Personal Banner can be up to 16 characters and is displayed on your phone's display screen from the home screen.

1. From the home screen, press **OK** [MENU], then select **9. Settings & Tools, 6. Display Settings, 2. Banner, 1. Personal Banner.**
2. Enter the banner text (up to 16 characters) and press the Directional Key **⬇️** to select a desired font color.
3. Press the Directional Key **⬅️** left or right to select the desired font color and press the OK Key [SET] to save the banner.

ERI BANNER

If you use ERI Service, ERI Text is shown on the sub banner.

1. From the home screen, press **OK** [MENU], then select **9. Settings & Tools, 6. Display Settings, 2. Banner, 2. ERI Banner.**
2. Select **On** or **Off**, then press the OK Key [SET].

BACKLIGHT

To set the duration for backlight illumination of the Main Screen and Keypad:

1. From the home screen, press **OK** [MENU], then select **9. Settings & Tools**, **6. Display Settings**, **3. Backlight**.
2. Press **1. Display** or **2. Keypad**.
3. Select **7 Seconds**, **15 Seconds**, **30 Seconds** or **Always On**, then press the OK Key [SET].

 Even if **Always On** is selected for the **Backlight** setting, the backlight will turn off when the phone is powered off.

WALLPAPER

To choose the kind of background to be displayed on the phone:

1. From the home screen, press **OK** [MENU], then select **9. Settings & Tools**, **6. Display Settings**, **4. Wallpaper**.
2. Select a desired screen, then press the OK Key [SET]. To view the image, press the Left Soft Key [▢] [View].
3. To download other available pictures, press the Right Soft Key [▢] [Get New], then press **1. Get New Applications**. Follow the on-screen prompts.

DISPLAY THEMES

To choose the background screen:

1. From the home screen, press **OK** [MENU], then select **9. Settings & Tools**, **6. Display Settings**, **5. Display Themes**.
2. Select **White**, **Modern Olive** or **Amoled**, then press the OK Key [SET].
To preview the selected display theme, press the Left Soft Key [▢] [Preview].
3. To view the help option for **Display Themes**, press the Right Soft Key [▢] [Help].

 **Amoled** is the default setting for this device.

MAIN MENU SETTINGS

To change Main Menu layout and type:

1. From the home screen, press **OK** [MENU], then select **9. Settings & Tools**, **6. Display Settings**, **6. Main Menu Settings**.
 - **Menu Layout:** Allows you to change Main Menu type.
 1. Select **Tab**, **List** or **Grid**, then press the OK Key [SET].
 2. To preview the selected main menu layout, press the Left Soft Key [▢] [Preview].

 **List** is the default setting for this device.

- **Replace Menu Items:** Allows you to replace Main Menu with desired menu.
 1. Select the menu you want to replace then press the OK Key [EDIT].
 2. Select a menu in the list to replace it and then press the OK Key [SET].
 3. Press the Left Soft Key [▢] [Done] to return to Menu Settings, or press the Right Soft Key [▢] [Help] to view the help for **Replace Menu Items**.
- **Position Menu Items:** Allows you to move the position of the Main Menu options to a different position.
 1. Select the menu you want to move then press the OK Key [MOVE].
 2. Press the Directional Key up or down to place the menu in a new position and then press the OK Key [SET].
 3. Press the Left Soft Key [▢] [Done] to return to Menu Settings, or press the Right Soft Key [▢] [Help] to view the help for **Position Menu Items**.
- **Reset Menu Settings:** Allows you to reset Main Menu Settings.
 1. Select **Menu Layout**, **Menu Items**, **Item Positions** or **All**, then press the OK Key.
 2. Press the Left Soft Key [▢] [Done] to return to Menu Settings, or press the Right Soft Key [▢] [Help] to view the help for **Reset Menu Settings**.
 - **Menu Layout:** Reset Menu Layout to the initial Menu Layout.
 - **Menu Items:** Reset Menu Items to the initial content of the Main Menu.
 - **Item Positions:** Reset Menu Items to the initial order of Main Menu.
 - **All:** Reset all Main Menu Settings to the initial Main Menu Settings.

FONT TYPE

To set the font type:

1. From the home screen, press **OK** [MENU], then select **9. Settings & Tools**, **6. Display Settings**, **7. Font Type**.

2. Select **VZW Font**, **Sleek Modern Font** or **Dandy Round Font**, then press the OK Key [SET]. To preview the selected font type, press the Left Soft Key [Preview].

DIAL FONTS

To set the font size and effects:

1. From the home screen, press [MENU], then select **9. Settings & Tools**, **6. Display Settings**, **8. Dial Fonts**.
2. Press the Directional Key [Up] up or down to select **Normal** or **Large Only** for **Dial Fonts**.
3. Press the Left Soft Key [Preview] to preview the selected dial fonts, then press the OK Key [SET]

MENU FONT SIZE

To set the menu font size:

1. From the home screen, press [MENU], then select **9. Settings & Tools**, **6. Display Settings**, **9. Menu Font Size**.
2. Select **Normal** or **Large**, then press the OK Key [SET].

CLOCK FORMAT

To choose the kind of clock to be displayed on the LCD screen:

1. From the home screen, press [MENU], then select **9. Settings & Tools**, **6. Display Settings**, **0. Clock Format**.
2. Press the Directional Key [Left] left or right to select **Analog**, **Large Analog**, **Digital 12**, **Large Digital 12**, **Digital 24**, **Large Digital 24** or **Off**, then press the Directional Key [Down] down.
3. Press the Directional Key [Left] left or right to select the font color and then press the OK Key [SET].
4. Press the Left Soft Key [Preview] to preview the selected clock format, or press the Right Soft Key [Help] to view the help for **Clock Format**.

 Large Digital 12 is the default setting for this device.

BALANCE DISPLAY

You can view your balance and expiration date on your phone at any time.

1. From the home screen, press [MENU], then select **9. Settings & Tools**, **6. Display Settings**, ***. Balance Display**.
2. Highlight the desired setting (Show or Hide), and press OK key to save the new setting.

 When you make a call or send SMS for the first time, "BALANCE DISPLAY SET. ACCESS FROM SETTINGS AND TOOLS" will appear on your display. After that you can see **Balance Display** menu.

PHONE SETTINGS

AIRPLANE MODE

In Airplane Mode, all menu functions can be accessed except making calls, receiving calls, data connection and Bluetooth®. Activating Airplane Mode will disable all wireless communications. Services that support Location On functions are temporarily disabled.

1. From the home screen, press [MENU], then select **9. Settings & Tools**, **7. Phone Settings**, **1. Airplane Mode**.
2. Select **On** or **Off**, then press the OK Key [SET].

SET SHORTCUTS

Your phone offers you the option of assigning a shortcut key (Directional Key right) to a favorite or often-used function.

1. From the home screen, press [MENU], then select **9. Settings & Tools**, **7. Phone Settings**, **2. Set Shortcuts**, **1. Set My Shortcuts**.
2. Select **Shortcut 1**, **Shortcut 2**, **Shortcut 3** or **Shortcut 4**, then press the OK Key [SET].
3. Select the desired option, then press the OK Key [SET].

 From the home screen, pressing the Directional Key (⊙) right will display the **MY SHORTCUTS** screen. On the MY SHORTCUTS screen, you can select a function and then press the OK Key to access the Function. On the MY SHORTCUTS screen, you can relocate a function by pressing the Right Soft Key (≡) [Move], pressing the Directional Key (⊙) up or down, and then pressing the OK Key [SAVE]. Or you can press the Left Soft Key (≡) [Settings] to access **Set My Shortcuts** or **Set Directional Keys**.

RESET MY SHORTCUTS

To reset My Shortcuts to their original defaults:

1. From the home screen, press (OK) [MENU], then select **9. Settings & Tools, 7. Phone Settings, 2. Set Shortcuts, 1. Set My Shortcuts**.
2. Select **Shortcut 1, Shortcut 2, Shortcut 3** or **Shortcut 4**, then press the Right Soft Key (≡) [Options].
3. Press **1. Reset Shortcut (1, 2, 3 or 4)** or **2. Reset My Shortcuts**.
4. Select **Yes** and press the OK Key.

SET DIRECTIONAL KEYS

From the home screen, you can specify the function that is accessed when you press the Directional Key (⊙) up, down or left.

1. From the home screen, press (OK) [MENU], then select **9. Settings & Tools, 7. Phone Settings, 2. Set Shortcuts, 2. Set Directional Keys**.
2. Select **UP Directional Key, LEFT Directional Key** or **DOWN Directional Key**, then press the OK Key [SET].
3. Select the desired option, then press the OK Key [SET].

RESET DIRECTIONAL KEY SETTINGS

Use the following procedure to specify the default Directional Key settings.

1. From the home screen, press (OK) [MENU], then select **9. Settings & Tools, 7. Phone Settings, 2. Set Shortcuts, 2. Set Directional Keys**.
2. Select **UP Directional Key, LEFT Directional Key** or **DOWN Directional Key**, then press the Right Soft Key (≡) [Options].

3. Press **1. Reset (UP, LEFT or DOWN) Key** or **2. Reset Directional Keys**.
4. Select **Yes** and press the OK Key.

AUTO LOCK

To set the phone to Auto Lock:

1. From the home screen, press (OK) [MENU], then select **9. Settings & Tools, 7. Phone Settings, 3. Auto Lock**.
2. Select **On** or **Off**.

 When auto lock set to on, the keypad will automatically lock when the backlight goes off.

LANGUAGE

To set the bilingual feature to either English or Español:

1. From the home screen, press (OK) [MENU], then select **9. Settings & Tools, 7. Phone Settings, 5. Language**.
2. Select either **English** or **Español**, then press the OK Key [SET].

LOCATION

1. From the home screen, press (OK) [MENU], then select **9. Settings & Tools, 7. Phone Settings, 6. Location**.
2. Select one of the following settings, then press the OK Key [SET].

- **On:** Your location is now available to the network.
- **E911 Only:** Your location will be hidden from the network and applications, except for 911.

 When **Lock Setting** is set for **Location Setting** under **Restrictions** on the **Security** menu, you will need to enter a lock code. The default lock code is the last 4 digits of your phone number.

CURRENT COUNTRY

Allows you to set the country of your current location so that your phone works properly while you travel.

1. From the home screen, press **[OK]** **[MENU]**, then select **9. Settings & Tools, 7. Phone Settings, 7. Current Country**.
2. Press the Directional Key **[Up]** or down or input the country name in the **Go To** field to select the desired country, then press the OK Key **[SET]**. To view the help option for **Current Country**, press the Right Soft Key **[Help]**.

SECURITY

The Security menu allows you to electronically secure the phone.

 The default lock code is the last 4 digits of your phone number.

EDIT CODES

To set a new lock code:

1. From the home screen, press **[OK]** **[MENU]**, then select **9. Settings & Tools, 7. Phone Settings, 8. Security**.
2. Enter the four-digit lock code.
3. Select **1. Edit Codes**.
4. Select one of the following settings, then press the OK Key.
 - **Phone Only**: Allows you to edit the lock code for Security. (The default lock code is the last 4 digits of your phone number.)
 - **Calls & Services**: Allows you to edit the lock code for Restrictions. (The default lock code is the last 4 digits of your phone number.)
5. If **Phone Only** is selected, enter the new four-digit code in the **Enter New Code** field. Enter the new four-digit code again in the **Re-enter New Code** field to confirm your input, then press the OK Key **[SET]**.
6. If **Calls & Services** is selected, enter the current lock code in the **Enter Current Code** field. Enter the new four-digit code in the **Enter New Code** field. Enter the new four-digit code again in the **Re-enter New Code** field, then press the OK Key **[SET]**.

RESTRICTIONS

Use the following procedure to configure Location Setting, Calls and Messages restrictions.

1. From the home screen, press **[OK]** **[MENU]**, then select **9. Settings & Tools, 7. Phone Settings, 8. Security**.
2. Enter the four-digit lock code. The default lock code is the last 4 digits of your phone number.
3. Select **2. Restrictions**.
4. Enter the four-digit lock code again.
5. Select one of the following settings:
 - **Location Setting**: Unlock Setting/Lock Setting.
 - **Calls**: Incoming Calls/Outgoing Calls.
For Incoming Calls, set **Allow All, Contacts Only** or **Block All**.
For Outgoing Calls, set **Allow All, Contacts Only** or **Block All**.
 - **Messages**: Incoming Messages/Outgoing Messages.
For Incoming Messages, set **Allow All** or **Block All**.
For Outgoing Messages, set **Allow All** or **Block All**.
6. Press the OK Key **[SET]**.



PHONE LOCK SETTING

This setting specifies whether the phone should be locked whenever it is turned on. Lock Mode prevents the unauthorized use of your phone. Once the phone is locked, it is in restricted mode until the lock code is entered. You can still make emergency calls.

1. From the home screen, press **[OK]** **[MENU]**, then select **9. Settings & Tools, 7. Phone Settings, 8. Security**.
2. Enter the four-digit lock code. The default lock code is the last 4 digits of your phone number.
3. Select **3. Phone Lock Setting**.
4. Select one of the following settings, then press the OK Key **[SET]**.
 - **Unlocked**: Phone is unlocked.
 - **On Power Up**: Phone will lock when it is turned on.

LOCK PHONE NOW

Lock the phone now.

1. From the home screen, press  [MENU], then select **9. Settings & Tools, 7. Phone Settings, 8. Security**.
2. Enter the four-digit lock code. The default lock code is the last 4 digits of your phone number.
3. Select **4. Lock Phone Now**.
4. To unlock the phone from the home screen, press the Right Soft Key  [Unlock] and enter the four-digit lock code.

RESTORE PHONE

To delete all User Data and restore all settings to their initial defaults:

1. From the home screen, press  [MENU], then select **9. Settings & Tools, 7. Phone Settings, 8. Security**.
2. Enter the four-digit lock code.
3. Select **5. Restore Phone**.
4. A confirmation message appears in the display, select **Yes**, and then press the OK Key.
5. After reading the message that appears, press the OK Key.
6. Enter the four-digit lock code. The phone will turn off and then back on again automatically.

SYSTEM SELECT

You can set your phone to search or roam on another network when you are not in your home area. Leave this setting as default unless you want to alter the system selection as instructed by your service provider.

1. From the home screen, press  [MENU], then select **9. Settings & Tools, 7. Phone Settings, 9. System Select**.
2. Select one of the following settings, then press the OK Key [SET].
 - **Automatic:** Scans radio channels based on the Automatic setting.
 - **Home Only:** Network is available only within your home area or home affiliated area.



The automatic setting can be displayed as Automatic B and Automatic A depending on PRL.

NAM SELECTION

Enables Auto NAM (Number Assignment Modules) or manually selects a NAM.

AUTO NAM

Automatically switches the phone to proper NAM when you have multiple NAM registrations.

1. From the home screen, press  [MENU], then select **9. Settings & Tools, 7. Phone Settings, 0. NAM Selection**.
2. Select **1. Auto NAM**, then press the OK Key.
3. Select **On** or **Off**, then press the OK Key [SET].

CHANGE NAM

1. From the home screen, press  [MENU], then select **9. Settings & Tools, 7. Phone Settings, 0. NAM Selection**.
2. Select **2. Change NAM**, then press the OK Key.
3. Press one of the following settings to select:
 - **NAM1:** Set the phone to save the phone information that is set by default
 - **NAM2:** Set the phone to save phone information that is set for the other phone number



This setting is available only when you register two cell phone numbers on your phone.

CALL SETTINGS

ANSWER OPTIONS

To determine how to answer an incoming call:

1. From the home screen, press  [MENU], then select **9. Settings & Tools, 8. Call Settings, 1. Answer Options**.

01

02

03

04

05

06

07

2. Select **Any Key**, **Send Key Only** or **Auto with Handsfree**, then press the OK Key [MARK].

 **Send Key Only** is the default setting for this device.

3. Press the Left Soft Key [Done].

-  **Auto with Handsfree** will function after about five seconds.
- Auto with Handsfree** is available only when a headset or handsfree device is connected.
- To answer all incoming calls, press the SEND Key [J].

AUTO RETRY

To set a period of time the phone waits before automatically redialing when an attempted call fails:

1. From the home screen, press [MENU], then select **9. Settings & Tools**, **8. Call Settings**, **2. Auto Retry**.
2. Select one of the following settings, then press the OK Key [SET].
10 Seconds / 30 Seconds / 60 Seconds / Off

TTY MODE

You can attach a TTY device to your phone enabling you to communicate with parties also using a TTY device. A phone with TTY support is able to translate typed characters to voice. Voice can also be translated into characters and then displayed on the TTY.

1. From the home screen, press [MENU], then select **9. Settings & Tools**, **8. Call Settings**, **3. TTY Mode**.
2. Select one of the following settings, then press the OK Key [SET].
TTY Full / TTY + Talk / TTY + Hear / TTY Off

ONE TOUCH DIAL

To initiate a speed dial call by holding down the speed dial digit:

1. From the home screen, press [MENU], then select **9. Settings & Tools**, **8. Call Settings**, **4. One Touch Dial**.

2. Select **On** or **Off**, then press the OK Key [SET].

 If One Touch Dial is disabled, a speed dial call will function by entering the speed dial number on the QWERTY Keypad, and then press the SEND Key [J].

VOICE PRIVACY

Voice Privacy provides advanced voice encryption to prevent eavesdropping.

To turn the voice privacy feature On or Off:

1. From the home screen, press [MENU], then select **9. Settings & Tools**, **8. Call Settings**, **5. Voice Privacy**.
2. Select **On** or **Off**, then press the OK Key [SET].

DTMF TONES

To set the Key Tone length and touch tone playback speed:

1. From the home screen, press [MENU], then select **9. Settings & Tools**, **8. Call Settings**, **6. DTMF Tones**.
2. Select one of the following settings, then press the OK Key [SET].
 - **Normal**: Sends out a tone for a fixed period of time even if you continue to press the key.
 - **Long**: Sends out a continuous tone for the duration the key is pressed and held.

ASSISTED DIALING

To set the Assisted Dialing feature On or Off:

1. From the home screen, press [MENU], then select **9. Settings & Tools**, **8. Call Settings**, **7. Assisted Dialing**.
2. Press the Directional Key [Left/Right] to select **On** or **Off**. To view the help for **Assisted Dialing**, press the Right Soft Key [Help].
3. When you set **Assisted Dialing** to **On**, press the Directional Key [Down] and then press the Left Soft Key [Set] to edit **COUNTRIES**.
 Press the Left Soft Key [Details] to view the information.
4. Select the desired Country and press the OK key.
5. Press the OK Key to set **Assisted Dialing**.

MEMORY

PHONE MEMORY

Allows you to manage the memory usage for pictures, ringtones, sounds and contacts on your Phone Memory.

PHONE MEMORY USAGE

To check the available Phone Memory capacity, used capacity and total capacity:

1. From the home screen, press **OK** [MENU], then select **9. Settings & Tools, 9. Memory, 1. Phone Memory**.
2. Select **1. Memory Usage**.
3. Press the OK Key to return to the previous screen.

DELETE FILES

To delete files stored in Phone Memory:

1. From the home screen, press **OK** [MENU], then select **9. Settings & Tools, 9. Memory, 1. Phone Memory**.
2. Press the Directional Key **⬆** up or down to select **My Pictures, My Ringtones, My Sounds** or **My Contacts**, then press the OK Key.
3. Press the Right Soft Key **[Options]**.
4. Select **1. Erase** to delete a file.
5. Select a file, press the OK Key **[MARK]** or the Right Soft Key **[Mark All]**, then press the Left Soft Key **[Done]**.
6. Select **Yes** and press the OK Key.

 If you have selected **My Contacts**, you can select **1. View** or **2. Erase** after pressing the Right Soft Key **[Options]**.

PHONE INFO

MY NUMBER

To view your phone number:

1. From the home screen, press **OK** [MENU], then select **9. Settings & Tools, 0. Phone Info, 1. My Number**.
2. The following information appears:
Mobile Device Number (MDN) / Mobile Identification Number (MIN) / Verizon Wireless

SW/HW VERSION

To view your device HW/SW information:

1. From the home screen, press **OK** [MENU], then select **9. Settings & Tools, 0. Phone Info, 2. SW/HW Version**.
2. **Software Version / PRL Version / ERI Version / Browser Version / Media Center Version / MSUI Version / HW Version / MEID** are displayed.
3. Press the OK Key to return to the previous screen.

ICON GLOSSARY

To view all the icons and their meanings:

1. From the home screen, press **OK** [MENU], then select **9. Settings & Tools, 0. Phone Info, 3. Icon Glossary**.
2. Press the OK Key to return to the previous screen.

 Please refer to **Display Indicators** on page 12 for more details about the icons.

SOFTWARE UPDATE

The Software Update option allows you to download and update the software in your phone automatically. Only the internal software is updated; Contact entries or other information saved to your phone will NOT be deleted.

STATUS

Check the latest Software Download/Update status.

1. From the home screen, press **OK** [MENU], then select **9. Settings & Tools**, **0. Phone Info**, **4. Software Update**.
2. Select **1. Status**.

CHECK NEW

To check Download Server for new Software updates:

1. From the home screen, press **OK** [MENU], then select **9. Settings & Tools**, **0. Phone Info**, **4. Software Update**.
2. Select **2. Check New**.

SET - UP WIZARD

The Set-up Wizard menu allows you to set the following menus for Settings & Tools with simple operation.

1. From the home screen, press **OK** [MENU], then select **9. Settings & Tools**.
2. Select **Set-up Wizard**, then press the OK Key.
 - **CALL SOUNDS:** Select **Ring Only**, **Vibrate Only**, **Ring and Vibrate** or **Be Silent**, then press the OK Key [SET] or press the Right Soft Key [Skip] to go to the next setting. If you select **Ring Only** or **Ring and Vibrate**, the ringtone selection screen will be displayed. Select a desired ringtone, then press the OK Key [SET].
 - **DISPLAY THEMES:** Select **White**, **Modem Olive** or **Amoled**, then press the OK Key [SET] or press the Right Soft Key [Skip] to go to the next setting. To preview the selected display theme, press the Left Soft Key [Preview].
 - **MENU LAYOUT:** Select **Tab**, **List** and **Grid**, then press the OK Key [SET] or press the Right Soft Key [Skip] to go to the next setting. To preview the selected Main Menu Layout, press the Left Soft Key [Preview].
 - **CLOCK FORMAT:** Select **Analog**, **Large Analog**, **Digital 12**, **Large Digital 12**, **Digital 24**, **Large Digital 24** or **Off**, then press the OK Key [SET] or press the Right Soft Key [Skip] to complete set-up. To preview the selected clock format, press the Left Soft Key [Preview].

MEDIA CENTER 5

Your phone provides a unique feature - Media Center - that enables you to download ringtones, wallpapers, games and more from your network to your phone. Please contact your service provider for the availability of these services.

Tunes & Tones
Pictures
Games
Mobile Web
Browse & Download
Extras
Media Center Info



TUNES & TONES

The Tunes & Tones menu allows you to manage ringtones, and sound files. It also allows you to get new ringtones.

GET NEW RINGTONES

To connect to **Media Center** and download new ringtones:

1. From the home screen, press **[OK]** **[MENU]**, then select **1. Media Center**, **1. Tunes & Tones**, **1. Get New Ringtones**.
2. If you have not downloaded any ringtones or ringtone applications previously, press **1. Get New Applications** and follow the prompts.

V CAST TONES

V CAST Tones application lets you preview and buy from Verizon Wireless' extensive catalog of **Ringback Tones**. Download, manage, preview, and play the latest Tones content right from your mobile device

1. From the home screen, press **[OK]** **[MENU]**, then select **1. Media Center**, **1. Tunes & Tones**, **1. Get New Ringtones**, **V CAST Tones**.
2. Select **Install** and follow the on-screen prompts.

GET RINGBACK TONES

To connect to Media Center and Download new ringback tones:

1. From the home screen, press **[OK]** **[MENU]**, then select **1. Media Center**, **1. Tunes & Tones**, **2. Get Ringback Tones**.
2. Follow the on-screen prompts.

MY RINGTONES

TO PLAY DOWNLOADED TUNES OR TONES:

1. From the home screen, press **[OK]** **[MENU]**, then select **1. Media Center**, **1. Tunes & Tones**, **3. My Ringtones**.

2. Select the tune or tone you want to play, then press the OK Key **[PLAY]**.
3. To stop, press the OK Key **[STOP]**.

TO ERASE DOWNLOADED TUNES OR TONES:

1. From the home screen, press **[OK]** **[MENU]**, then select **1. Media Center**, **1. Tunes & Tones**, **3. My Ringtones**.
2. Select the tune or tone you want to erase, then press the Right Soft Key **[Options]**.
3. Select **1. Erase**, then select **Yes** and press the OK Key.



The preloaded Ringtones cannot be erased.

TO ASSIGN DOWNLOADED TUNES OR TONES:

1. From the home screen, press **[OK]** **[MENU]**, then select **1. Media Center**, **1. Tunes & Tones**, **3. My Ringtones**.
2. Select the desired ringtone, then press the Left Soft Key **[Set As]**.
3. Select one of the following options, then press the OK Key.
 - **1. Ringtone:** Set as a ringtone. A confirmation message appears.
 - **2. Contact ID:** The **SET AS CONTACT ID** screen appears. Select the Contact you want to assign the ringtone to, then press the OK Key.
 - **3. Alert Sounds:** Press the corresponding number key to set the ringtone for one of the following: **All Messages / TXT Message / Multimedia Message / Voicemail**

MY SOUNDS

To select a desired sound:

1. From the home screen, press **[OK]** **[MENU]**, then select **1. Media Center**, **1. Tunes & Tones**, **4. My Sounds**.
2. Highlight the desired sound, then press the OK Key **[PLAY]** to hear the sound. Press the OK Key **[STOP]** to stop playing the sound.
3. Press the Right Soft Key **[Options]** to access the following options:
 - **Send:** Allows you to send the sound with a picture message.

- **Send via Email:** Allows you to send the sound via Email.
- **To Online Album:** Allows you to upload the selected tone to the online server.
- **Rename:** Renames the sound.
- **Lock/Unlock:** Locks or unlocks the selected sound in your phone.
- **Erase:** Deletes the sound.
- **Erase All:** Deletes all the sounds from your phone.
- **File Info:** Displays information about the selected sound.

 Preloaded sound options: **Send**, **To Online Album** and **File Info**. The preloaded sounds cannot be erased or renamed.

RECORDING NEW SOUNDS

1. From the home screen, press **(OK)** [MENU], then select **1. Media Center**, **1. Tunes & Tones**, **4. My Sounds**.
2. Press **1. Record New**.
3. Press the OK Key to begin recording. When done, press the OK Key [STOP] to finish recording. The recording is automatically saved to your My Sounds list.
4. Your recording is saved with a number. To rename your recording, scroll to it with the Directional Key **(⊙)** in the My Sounds menu, then press the Right Soft Key **(⏏)** [Options].
5. Press **4. Rename**.
6. Press and hold the CLR Key **(CLR)** to erase the number, enter the new name for your recording, then press the OK Key.

SETTING SOUNDS

1. From the home screen, press **(OK)** [MENU], then select **1. Media Center**, **1. Tunes & Tones**, **4. My Sounds**.
2. Select the sound you want to set, press the Left Soft Key **(⏏)** [Set As], then select one of the following options and press the OK Key.
 - **Ringtone:** Set as a ringtone. A confirmation message appears.
 - **Contact ID:** The **SET AS CONTACT ID** screen appears. Select the Contact you want to assign the ringtone to, then press the OK Key.

- **Alert Sounds:** Press the corresponding number key to set the ringtone for one of the following options: **All Messages** / **TXT Message** / **Multimedia Message** / **Voicemail**

PICTURES

GET NEW PICTURES

To connect to Media Center and download a variety of Pictures (images):

1. From the home screen, press **(OK)** [MENU], then select **1. Media Center**, **2. Pictures**.
2. Select **1. Get New Pictures**, **1. Get New Applications**, then follow the on-screen prompts.

 The downloaded application will be included in the list when you access:
1. **Get New Pictures** > **1. Get New Applications**.

MY PICTURES

The My Pictures menu allows you to view all the pictures you have taken, store selected images in your phone, send pictures to the Online Album, delete images and access additional picture options.

1. From the home screen, press **(OK)** [MENU], then select **1. Media Center**, **2. Pictures**, **2. My Pictures**.
2. Select the desired picture, then press the Right Soft Key **(⏏)** [Options] to access the following options.
 - **Send:** Allows you to send a picture with following options:
Picture Message / **To Online Album** / **Via Email** / **Via Bluetooth**
 - **Set As:** Assigns the selected picture to display for specific tasks (**Wallpaper** / **Picture ID**).
 - **Take Picture:** Take a new picture.
 - **Get New Pictures:** Download various pictures.
 - **Manage Pictures:** To manage your picture files with following options:
Erase / **Lock** / **Unlock**
 - **Rename:** Rename the selected picture.



- **File Info:** Displays the following information about the selected picture:

File Name / Date / Time / Resolution / Size

DELETING A PICTURE

1. From the home screen, press **[OK]** [MENU], then select **1. Media Center**, **2. Pictures**, **2. My Pictures**.
2. Select the picture you want to erase, then press the Left Soft Key **[■]** [Erase].
3. “**ERASE PICTURE FROM MY PICTURES AND SETTINGS?**” will appear on your display.
4. Highlight **Yes** and press the OK Key. A confirmation message appears.

TAKE PICTURE

1. From the home screen, press **[OK]** [MENU], then select **1. Media Center**, **2. Pictures**, **3. Take Picture**.
-  **Shortcut:** From the home screen, press the Camera Key **[C]**.
-  If the keypad is locked, unlock the keypad by pressing the OK Key. Press the Camera Key **[C]** to access the camera viewfinder.

2. Point the camera lens at your subject. You can check the picture framing through the display screen.
 - Press the Directional Key **[←]** left or right to zoom in or out (except when resolution is set to 1280x960).
 - Press the Right Soft Key **[■]** [Options], and choose from the following:
 1. **Resolution:** 1280x960 / 640x480 / 320x240 / 160x120
 2. **Self Timer:** Off / 3 Seconds / 5 Seconds / 10 Seconds
 3. **Brightness:** Press the Directional Key **[←]** left or right to adjust the brightness from the following: -2 / -1 / 0 / +1 / +2
 4. **White Balance:** Press the Directional Key **[←]** left or right to select from the following: Auto / Sunny / Cloudy / Tungsten / Fluorescent / Darkness
 5. **Shutter Sound:** Allows you to select the shutter sound from the following: Shutter / Silent / Say “Cheez” / Ready! 123

6. **Color Effects:** Press the Directional Key **[←]** left or right to select color effects from the following: Normal / Antique / Black and White / Negative

7. **Capture Mode:** Press the Directional Key **[↑]** up or down to select **Landscape** or **Portrait**, then press the OK Key.

3. Press the OK Key **[TAKE]** to take the picture.
4. After taking the picture, it will be displayed. To save the picture, press the Left Soft Key **[■]** [Save]. To take another picture without saving the picture you just took, press the Right Soft Key **[■]** [Erase]. To send the picture to someone, press the OK Key **[SEND]**.

ONLINE ALBUM

To access Online Album:

1. From the home screen, press **[OK]** [MENU], then select **1. Media Center**, **2. Pictures**, **4. Online Album**.
2. Follow the on-screen prompts.

GAMES

DOWNLOADING NEW GAMES

To download games and applications:

1. From the home screen, press **[OK]** [MENU], then select **1. Media Center**, **3. Games**.
2. Select **1. Get New Applications**, then press the OK Key.
3. Follow the on-screen prompts.

PLAYING DOWNLOADED GAMES

1. To play the game you downloaded, from the Games menu, select the game then press the OK Key **[PLAY]** to run the application.

DELETING A DOWNLOADED GAME

1. From the home screen, press **[OK]** [MENU], then select **1. Media Center**, **3. Games**.

2. Select the application you want to remove, then press the Right Soft Key  [Options].
3. Select **Erase** or **Cancel Subscr.** and press the OK Key. With **Yes** highlighted, press the OK Key to remove the application.

 Applications may vary by wireless device model.

MOBILE WEB

Now you can access news, sports, weather and Email from your phone. Mobile Web keeps you updated by providing access to up-to-date information when you subscribe to Internet service with your service provider. Please contact your service provider for a list of available websites and service details.

1. From the home screen, press  [MENU], then select **1. Media Center**, **4. Mobile Web**.

 **Shortcut:** From the home screen, press the Directional Key  up to access **Mobile Web**.

2. Follow the on-screen prompts.

BROWSE & DOWNLOAD

DOWNLOADING NEW APPLICATIONS

To download tools that can help you navigate to entertainment spots, restaurants, and provide you with up-to-date weather information:

1. From the home screen, press  [MENU], then select **1. Media Center**, **5. Browse & Download**.
2. Select **1. Get New Applications**, then press the OK Key.
3. Follow the on-screen prompts.

 Links to download **411 Search**, **Backup Assistant**, **Daily Scoop** and **Mobile E-mail** are preloaded on your phone.

EXTRAS



DOWNLOADING NEW APPLICATIONS

To download Applications:

1. From the home screen, press  [MENU], then select **1. Media Center**, **6. Extras**.
2. Select **1. Get New Applications**, then press the OK Key.
3. Follow the on-screen prompts.

MEDIA CENTER INFO

To view Application Memory, Phone Memory, View Log and Help information:

1. From the home screen, press  [MENU], then select **1. Media Center**.
2. Press the Right Soft Key  [Info].
3. Select one of the following options, then press the OK Key.
App. Memory / Phone Memory / View Log / Help

6 MESSAGING MENU

This chapter addresses Voicemail, TXT, Picture, Voice Messaging functions including:

When a New Message Arrives
New Message
Messages
Inbox
Sent
Drafts

Erase All
Voicemail
Mobile IM
Mobile Email
Settings

Caper™

WHEN A NEW MESSAGE ARRIVES

1. The following display appears when a new message arrives.
2. To display the message, select **View Now** and then press the OK Key.



NEW MESSAGE

TXT MESSAGE

1. From the home screen, press the Left Soft Key [Message], then select **New Message** and press the OK Key. Or from the home screen, press [MENU], then press **2. Messaging, 1. New Message**.

2. Press **1. TXT Message**.

 **Shortcut:** From the home screen, press the TXT Composer Key [Envelope].

3. Under **To**, input the phone number or email address of the recipient, then press the OK Key.

- By pressing the Right Soft Key [Add], you can choose from the following:

1. **From Contacts:** Search for a phone number which is stored in the Contact List.
2. **Recent Calls:** Search for a phone number which is stored in the Recent Calls menu.
3. **Groups:** Search for a group stored in the Groups menu.
4. **To Contacts:** Save the number or email address to the Contact List that you have entered in the **To** field.

4. Under **Text**, input your message.

- By pressing the Right Soft Key [Options], you can choose from the following:

1. **Insert Quick Text:** Inserts predefined sentences in the text message.
2. **Save As Draft:** Save the text message to Drafts.
3. **Add:** Allows you to add a **Graphic, Sound or Name Card**.
4. **Format Text:** Allows you to edit **Alignment, Font Size, Font Style, Font Color or Background Color**.
5. **Priority Level:** Select **High** or **Normal**, then press the OK Key.
6. **Cancel Message:** Cancel the message and select whether to save it in Drafts.

5. When completed, press the OK Key [SEND] to send the text message.

PICTURE MESSAGE

- From the home screen, press **OK** [MENU], then select **2. Messaging, 1. New Message**.
- Select **2. Picture Message**.
- Under **To**, input the phone number or email address of the recipient, then press the OK Key.
 - By pressing the Right Soft Key **[Add]**, you can choose from the following:
 - From Contacts:** Search for a phone number which is stored in the Contact List.
 - Recent Calls:** Search for a phone number which is stored in the Recent Calls menu.
 - Groups:** Search for a group stored in the Groups menu.
 - To Online Album:** Send the picture message to your Online Album.
 - To Contacts:** Save the number or email address to the Contact List that you have entered in the **To** field.
- Under **Text**, input your message, then press the Directional Key **⊙** down.
- Under **Picture**, press the Left Soft Key **[My Pics]** to select the picture you would like to send, then press the OK Key. Press the Directional Key **⊙** down.
- Under **Sound**, press the Left Soft Key **[Sounds]** to select the sound you would like to send, then press the OK Key. Press the Directional Key **⊙** down.
- Under **Name Card**, press the Left Soft Key **[Add]**, select **1. My Name Card** or **2. From Contacts**, then press the OK Key. Select the desired card and press the OK Key. Press the Directional Key **⊙** down.
- Under **Subject**, input the message subject.
- Press the Right Soft Key **[Options]** to access the following:
 - Preview:** Shows the picture message before it is sent.
 - Save As Draft:** Save the picture message to Drafts.
 - Insert Quick Text:** Inserts predefined sentences in the picture message.
 - Add Slide:** Allows you to insert multiple picture messages.
 - Priority Level:** Select **High** or **Normal**, then press the OK Key.
 - Remove Picture:** Removes an inserted picture from the **Picture** field.
 - Remove Sound:** Removes an inserted sound from the **Sound** field.
 - Remove Name Card:** Removes an inserted name card from the **Name Card** field.

- Remove Slide:** Removes an inserted slide message.
- Cancel Message:** Cancel the message and select whether to save it in Drafts.

10. When completed, press the OK Key **[SEND]** to send the picture message.

VOICE MESSAGE

- From the home screen, press the **OK** [MENU], then select **2. Messaging, 1. New Message**.
- Select **3. Voice Message**.
- Press the OK Key to start recording a voice memo, then press the OK Key **[STOP]** to finish recording and insert the voice memo into the voice message.
- Under **To**, input the phone number or email address of the recipient, then press the OK Key.
 - By pressing the Right Soft Key **[Add]**, you can choose from the following:
 - From Contacts:** Search for a phone number which is stored in the Contact List.
 - Recent Calls:** Search for a phone number which is stored in the Recent Calls menu.
 - Groups:** Search for a group stored in the Groups menu.
 - To Contacts:** Save the number or email address to the Contact List that you have entered in the **To** field.
- Under **Text**, input your message, then press the Directional Key **⊙** down.
- Under **Name Card**, press the Left Soft Key **[Add]**, select **1. My Name Card** or **2. From Contacts**, then press the OK Key. Select the desired card, press the OK Key. Swipe the Directional Key **⊙** down.
- Under **Subject**, input the message subject.
- Press the Right Soft Key **[Options]** to access the following:
 - Review:** Shows the voice message before it is sent.
 - Save As Draft:** Save the voice message to Drafts.
 - Insert Quick Text:** Inserts predefined sentences in the voice message.
 - Priority Level:** Select **High** or **Normal**, then press the OK Key.
 - Remove Recording:** Removes an inserted recording from the **Voice** field.
 - Remove Name Card:** Removes an inserted name card from the **Name Card** field.
 - Cancel Message:** Cancel the message and select whether to save it in Drafts.

01

02

03

04

05

06

07

9. When completed, press the OK Key [SEND] to send the voice message.

MESSAGES

The Messages menu is displayed when Messages View is set to By Contacts which is the default setting. All received and sent messages are stored under the Messages menu by contact name.

- From the home screen, press (OK) [MENU], then select **2. Messaging**, **2. Messages**.
- Select a message and press the OK Key [OPEN] to view the message. To reply to the sender, press the Left Soft Key [Reply], select **1. TXT Message**, **2. Picture Message** or **3. Voice Message**, then press the OK Key.
- Press the Directional Key (Up/Down) up or down to highlight the text entry field, enter the message and press the OK Key [SEND] to reply. Or press the Directional Key (Up/Down) up or down to highlight the message contents, press the Directional Key (Left/Right) left or right to view the next or previous message. Press the OK Key [OPEN] to view the message with full screen or press the Left Soft Key [Reply] to reply to the sender.
- While viewing the message with full screen, press the OK Key [Reply / SEND] to reply or send the message. To erase the message, press the Left Soft Key [Erase], select **Yes**, then press the OK Key.
- When navigating through the Messages menu, press the Right Soft Key [Options] to display the following available options. Options are dependent on the message type and may be different from each field.
 - **Erase Sent / Received:** Allows you to delete unlocked sent and received messages.
 - **Erase Drafts:** Allows you to delete unlocked messages stored in Drafts.
 - **Erase All Messages:** Allows you to delete unlocked messages stored in your phone.
 - **Erase:** Deletes the message.
 - **Add To Contacts:** Saves the phone number to the Contact List.
 - **Manage Messages:** Allows you to manage messages with following options:
 - **Erase:** Deletes the messages.

- **Lock:** Locks the messages.
- **Unlock:** Unlocks the messages.
- **Mark as Read / Mark as Unread:** Marks the messages as read or unread.
- **Sort Alphabetically / Sort By Time:** Sorts the list in alphabetical order or by time.
- **Messaging Menu:** Returns to the previous Messaging screen.
- **Insert Quick Text:** Inserts predefined sentences in the message.
- **Save As Draft:** Save the message to Drafts.
- **Add:** Allows you to add a **Graphic**, **Sound** or **Name Card**.
- **Format Text:** Allows you to edit **Alignment**, **Font Size**, **Font Style**, **Font Color** or **Background Color**.
- **Add Recipient:** Allows you to add multiple recipients in the To field.
- **Priority Level:** Select **High** or **Normal**, then press the OK Key.
- **Cancel Message:** Cancels the message and select whether to save it in Drafts.
- **Play Again:** Replays the sound attached to a picture or voice message.
- **Forward:** Forwards the message to another recipient.
- **Reply w. Copy:** Allows you to reply to the recipient including the original message.
- **Save Picture:** Allows you to save the attached picture to your phone.
- **Save Graphic:** Allows you to save the attached graphic to your phone.
- **Save Sound:** Allows you to save the attached sound to your phone.
- **Save as Ringtone:** Allows you to save the sound to your phone as a ringtone.
- **View Name Card:** Shows the attached name card.
- **Save Name Card:** Allows you to save the attached name card to your phone.
- **Set As:** Allows you to set the attached picture as **Wallpaper** or **Picture ID**, and attached sound as **Ringtone**, **Contact ID** or **Alert Sounds**.
- **Save As Quick Text:** Allows you to save the received message as quick text.
- **Lock / Unlock:** Locks or unlocks the message.
- **Extract Addresses:** Allows you to extract contacts from the message, then you can save them to the Contact List, make a call or send the message.
- **Message Info:** Shows the message information.
- **Reply to All:** Allows you to reply to all senders.
- **Resend:** Resends the message.

INBOX

The **Inbox** menu is displayed when **Messages View** is set to **By Time**. The **Inbox** manages received text, picture and web alert messages.

1. From the home screen, press **(OK)** [**MENU**], then select **2. Messaging, 2. Inbox**.
2. Select a message and press the OK Key [**OPEN**] to view the message.
To delete the message, press the Left Soft Key [**■**] [**Erase**], select **Yes**, then press the OK Key.
3. Press the Directional Key **(⬅️)** left or right to view the next or previous message.
4. To reply to the sender, press the OK Key [**REPLY**], select **1. TXT Message**, **2. Picture Message** or **3. Voice Message**, then press the OK Key.
5. When navigating through the **Inbox** menu, press the Right Soft Key [**▢**] [**Options**] to display the following available options. Options are dependent on the message type and may be different from each field.

- **Erase Inbox:** Allows you to delete unlocked messages stored in the Inbox.
- **Erase Sent:** Allows you to delete unlocked messages stored in Sent.
- **Erase Drafts:** Allows you to delete unlocked messages stored in Drafts.
- **Erase All:** Allows you to delete unlocked messages stored in your phone.
- **Reply:** Allows you to reply to the recipient.
- **Reply w. Copy:** Allows you to reply to the recipient including the original message.
- **Forward:** Forwards the message to another recipient.
- **Add To Contacts:** Saves the phone number to the Contact List.
- **Extract Addresses:** Allows you to extract contacts from the message, then you can save them to the Contact List, make a call or send the message.
- **Message Info:** Shows the message information.
- **Manage Inbox:** Allows you to manage messages with following options:
Erase: Deletes the messages.
Lock: Locks the messages.
Unlock: Unlocks the messages.
Mark as Read: Marks the messages as read.
Mark as Unread: Marks the messages as unread.

- **Sort By Sender:** Sorts the list by sender.
- **Sort By Time:** Sorts the list by time.
- **Sort By Size:** Sorts the list by size.
- **View By Contacts:** Changes the **Messages View** setting to **By Contacts**.
- **Play Again:** Replays the sound attached to a picture or voice message.
- **Erase:** Deletes the message.
- **Save Picture:** Allows you to save the attached picture to your phone.
- **Save Graphic:** Allow you to save the attached graphic to your phone.
- **Save Sound:** Allows you to save the attached sound to your phone.
- **Save as Ringtone:** Allows you to save the sound to your phone as ringtone.
- **View Name Card:** Shows the attached name card.
- **Save Name Card:** Allows you to save the attached name card to your phone.
- **Set As:** Allows you to set the attached picture as **Wallpaper** or **Picture ID**, and attached sound as **Ringtone**, **Contact ID** or **Alert Sounds**.
- **Save As Quick Text:** Allows you to save the received message as quick text.
- **Lock / Unlock:** Locks or unlocks the message.

SENT

The **Sent** menu is displayed when **Messages View** is set to **By Time**. **Sent** manages already sent or waiting to be sent messages.

1. From the home screen, press **(OK)** [**MENU**], then select **2. Messaging, 3. Sent**.
2. Select a message and press the OK Key [**OPEN**] to view the message. To delete the message, press the Left Soft Key [**■**] [**Erase**], select **Yes**, then press the OK Key.
3. Press the Directional Key **(⬅️)** left or right to view the next or previous message.
4. To send the message, press the OK Key [**SEND**].
5. When navigating through the **Sent** menu, press the Right Soft Key [**▢**] [**Options**] to display the following available options. Options are dependent on the message type and may be different from each field.
 - **Reply to All:** Allows you to reply to all senders.

- **Forward:** Forwards the message to another recipient.
- **Resend:** Resends the message.
- **Lock / Unlock:** Locks or unlocks the message.
- **Add To Contacts:** Saves the phone number to the Contact List.
- **Erase Sent:** Allows you to delete unlocked messages stored in Sent.
- **Message Info:** Shows the message information.
- **Play Again:** Replays the sound attached to a picture or voice message.
- **Erase:** Deletes the message.
- **Save As Quick Text:** Allows you to save the received message as quick text.
- **View Name Card:** Shows the attached name card.

DRAFTS

The **Drafts** menu manages draft messages. If message composition is interrupted by a voice call or other events, the message being composed is automatically saved in Drafts.

1. From the home screen, press **(OK) [MENU]**, then select **2. Messaging**, **3. Drafts**.
2. Select a message and press the OK Key **[EDIT]** to edit the message. To delete the message, press the Left Soft Key **[■] [Erase]**, select **Yes**, then press the OK Key.
3. When navigating through **Drafts** menu, press Right Soft Key **[⋮] [Options]** to display the following available options.
 - **Send:** Sends the message.
 - **Lock / Unlock:** Locks or unlocks the message.
 - **Add To Contacts:** Saves the phone number to the Contact List.
 - **Erase Drafts:** Allows you to delete unlocked messages stored in Drafts.

ERASE ALL

To erase all messages stored in your phone:

1. From the home screen, press **(OK) [MENU]**, then select **2. Messaging**.
2. Press the Right Soft Key **[⋮] [Options]** to display the following available options. Options are dependent on the **Messages View** setting.
 - **Erase Sent / Received:** Select **All Messages** or **Only Read Messages**, then press the OK Key.
 - **Erase Drafts:** Select **Yes** or **No**, then press the OK Key.
 - **Erase All / Erase All Messages:** Select **All Messages including Unread** or **All except Unread Messages**, then press the OK Key.
3. A confirmation message appears.



Locked messages cannot be erased.

VOICEMAIL

The **VoiceMail** menu shows the number of new voicemail message(s) recorded in your voicemail box.

1. From the home screen, press **(OK) [MENU]**, then select **2. Messaging**, **4. Voicemail**.
2. To delete information about new voicemail, press the Left Soft Key **[■] [Clear]**, select **Yes**, then press the OK Key.

ACCESSING YOUR VOICEMAIL BOX

1. From the home screen, press the **(OK) [MENU]**, select **2. Messaging**, **4. Voicemail**, then press the OK Key **[CALL]**. Or dial *86 and press the SEND Key **[#]**.
2. Follow the prompts to enter your password and retrieve your messages.



Shortcut: From the home screen, press and hold 1 **[☰]** to access your voicemail box.

MOBILE IM

Mobile IM menu allows you to send and receive instant messages using one of the following messenger services:

- AIM
- WL Messenger
- Yahoo!®

LAUNCHING MOBILE IM

1. From the home screen, press **OK** [MENU], then select **2. Messaging**, **5. Mobile IM**.
2. Follow the on-screen prompts.

MOBILE EMAIL

The *Mobile Email* menu allows you to send and receive Email using Mobile Web.

1. From the home screen, press **OK** [MENU], then select **2. Messaging**, **6. Mobile Email**.
2. Follow the on-screen prompts.

SETTINGS

The *Settings* menu allows you to configure settings for messages sent or received on your phone. To access message settings:

1. From the home screen, press **OK** [MENU], then select **2. Messaging**.
2. Press the Left Soft Key **⏏** [Settings] to display available menus.
3. Select one of the following menus, then press the OK Key.

MESSAGES VIEW

1. Select **By Time** or **By Contacts**, then press the OK Key.
 - **By Time:** Sorts received and sent messages into Inbox and Sent folders by time.
 - **By Contacts:** Groups all received and sent messages by each contact.

ENTRY MODE

Allows you to set the default Entry Mode for messaging. For example, if *Abc* mode is set to Entry Mode, its icon will appear in the text entry field as default.

1. Select **Abc**, **ABC** or **123**, then press the OK Key.

AUTO SAVE SENT

1. Select **On**, **Off** or **Prompt**, then press the OK Key.
 - **On:** All sent messages are saved in Sent.
 - **Off:** All sent messages are not saved in Sent.
 - **Prompt:** The *Yes* or *No* dialogue box will be displayed after sending a message.

AUTO ERASE INBOX

Allows you to set whether Inbox messages are deleted automatically when new messages arrive and Inbox is full.

1. Select **On** or **Off**, then press the OK Key.
 - **On:** The oldest message will be deleted from the Inbox automatically once full.
 - **Off:** The oldest message will not be deleted automatically from the Inbox once full.

MESSAGING FONT SIZE

Allows you to set the message font size.

1. Select **Normal** or **Large**, then press the OK Key.

TXT AUTO VIEW

1. Select **On** or **Off**, then press the OK Key.
 - **On:** TXT messages are displayed automatically when received.
 - **Off:** TXT messages are displayed by going into the Inbox, or by responding to the message prompt.

MULTIMEDIA AUTO RECEIVE

1. Select **On** or **Off**, then press the OK Key.
 - **On:** Picture and Voice messages are downloaded automatically.
 - **Off:** Picture and Voice messages must be retrieved from the inbox or by responding to the message prompt

QUICK TEXT

Allows you to create a new Quick Text or edit the predefined Quick Text.

1. To create a new Quick Text, press the Right Soft Key [Options], then select **1. New**. Enter the new text and press the OK Key [SAVE].
2. To edit the predefined Quick Text, select the Quick Text from the list, then press the OK Key [EDIT].
3. To change the Quick Text position, press the Right Soft Key [Options], then select **2. Move**. Press the Directional Key (up or down) to scroll to desired position, then press the OK Key [SAVE].
4. To erase a saved Quick Text, press the Left Soft Key [Erase]. Select **Yes** and press the OK Key.

VOICEMAIL

1. Enter a new voicemail number or edit the voicemail number then press the OK Key.
2. Press the Left Soft Key [Add], then select **1. Add Wait** or **2. Add 2-Sec Pause**. Please refer to [page 28](#) for more details on **PAUSE/WAIT FEATURE**.

CALLBACK

Allows you to use or edit the default callback number so that the recipient can callback or reply.

1. Select **On** or **Off**, then press the OK Key.
2. If **On** is selected, enter a new callback number then press the OK Key.

SIGNATURE

Allows you to create a signature that can be automatically inserted at the end of each message.

1. To deactivate Signature function, select **None** and press the OK Key.
2. To insert a Signature, select **Custom**, enter your signature in the text entry field then press the OK Key.

DELIVERY RECEIPT

Allows you to set delivery receipts for sent messages.

1. Select **On** or **Off**, then press the OK Key.
 - **On**: Request to receive the delivery acknowledgement.
 - **Off**: No delivery acknowledgement will be sent.

01

02

03

04

05

06

07

7 SAFETY AND WARRANTY

This chapter addresses the safety guidelines and precautions to follow when operating your phone. Before operating your phone, please be aware of all the safety details.

This chapter contains the terms and conditions of services and the warranty for your phone. Please review them thoroughly.

Safety Information for Wireless Handheld Phones	FDA Consumer Update
Safety Information for FCC RF Exposure	Avoid Potential Hearing Loss
SAR Information	FCC Compliance Information
Hearing Aid Compatibility (HAC) for Wireless Telecommunications Devices	12 month Limited Warranty

SAFETY INFORMATION FOR WIRELESS HANDHELD PHONES

READ THIS INFORMATION BEFORE USING YOUR HANDHELD PORTABLE CELLULAR TELEPHONE

EXPOSURE TO RADIO FREQUENCY SIGNALS

Your wireless handheld portable telephone is a low power radio transmitter and receiver. When it is ON, it receives and also sends out radio frequency (RF) signals. In August 1996, the Federal Communications Commissions (FCC) adopted RF exposure guidelines with safety levels for handheld wireless phones. Those guidelines are consistent with the safety standards previously set by both U.S. and international standards bodies:

ANSI C95.1 (1992) *

NCRP Report 86 (1986) *

ICNIRP (1996) *

Those standards were based on comprehensive and periodic evaluations of the relevant scientific literature. For example, over 120 scientists, engineers, and physicians from universities, government health agencies, and industry reviewed the available body of research to develop the ANSI Standard (C951).

The design of your phone complies with the FCC guidelines (and those standards).

1*: American National Standards Institute.

2*: National Council on Radiation Protection and Measurements.

3*: International Commission on Nonionizing Radiation Protection.

ANTENNA SAFETY

Use only the supplied or an approved replacement antenna. Unauthorized antennas, modifications, or attachments could impair call quality, damage the phone, or result in violation of FCC regulations. Please contact your local dealer for replacement antenna.

01

02

03

04

05

06

07

Caper™

Do not use the phone with a damaged antenna. If a damaged antenna comes into contact with the skin, a minor burn may result. Please contact your local dealer for replacement antenna.

DRIVING SAFETY

Talking on the phone while driving is extremely dangerous and is illegal in some states. Remember, safety comes first. Check the laws and regulations on the use of phones in the areas where you drive. Always obey them. Also, if using your phone while driving, please:

- Give full attention to driving. Driving safely is your first responsibility.
- Use hands-free operation, if available.
- Pull off the road and park before making or answering a call, if driving conditions so require.

If you must use the phone while driving, please use one-touch, speed dialing, and auto answer modes.

An airbag inflates with great force. DO NOT place objects, including both installed or portable wireless equipment, in the area over the airbag or in the air bag deployment area. If in-vehicle wireless equipment is improperly installed and the air bag inflates, serious injury could result.

 **WARNING:** Failure to follow these instructions may lead to serious personal injury and possible property damage.

ELECTRONIC DEVICES

Your wireless handheld portable telephone is a low power radio transmitter and receiver. When it is ON, it receives and also sends out radio frequency (RF) signals. Most modern electronic equipment is shielded from RF energy. However, certain electronic equipment may not be shielded against the RF signals from your wireless phone. Therefore, use of your phone must be restricted in certain situations.

PACEMAKERS

The Health Industry Manufacturers Association recommends that a minimum separation of six (6") inches be maintained between a handheld wireless phone and a pacemaker to avoid potential interference with the pacemaker. These recommendations are consistent with the independent research by and recommendations of Wireless Technology Research. Persons with pacemakers:

- ALWAYS keep the phone more than six inches from your pacemaker when the phone is turned on.
- Do not carry the phone in a breast pocket.
- Use the ear opposite the pacemaker to minimize the potential for interference.
- If you have any reason to suspect that interference is taking place, turn your phone OFF immediately.

HEARING AIDS

Some digital wireless phones may interfere with some hearing aids. In the event of such interference, you may want to consult your service provider (or call the customer service line to discuss alternatives).

OTHER MEDICAL DEVICES

If you use any other personal medical device, consult the manufacturer of your device to determine if they are adequately shielded from external RF energy.

Your physician may be able to assist you in obtaining this information. Turn your phone OFF in healthcare facilities when any regulations posted in these areas instruct you to do so. Hospitals or healthcare facilities may be using equipment that could be sensitive to external RF energy.

VEHICLES

RF signals may affect improperly installed or inadequately shielded electronic systems in motor vehicles. Check with the manufacturer or its representative regarding your vehicle. You should also consult the manufacturer of any equipment that has been added to your vehicle.

POSTED FACILITIES

Turn your phone OFF where posted notices so require.

OTHER SAFETY GUIDELINES

AIRCRAFT

FCC regulations prohibit using your phone while in the air. Turn your phone OFF before boarding an aircraft. Always request and obtain prior consent and approval of an authorized airline representative before using your phone aboard an aircraft.

Always follow the instructions of the airline representative whenever using your phone aboard an aircraft, to prevent any possible interference with airborne electronic equipment.

BLASTING AREAS

To avoid interfering with blasting operations, turn your phone OFF when in a "blasting area" or in areas posted: "Turn off two-way radio." Obey all signs and instructions.

POTENTIALLY EXPLOSIVE ATMOSPHERES

Turn your phone OFF when in any area with a potentially explosive atmosphere and obey all signs and instructions. Sparks in such areas could cause an explosion or fire resulting in bodily injury or even death.

Areas with a potentially explosive atmosphere are often, but not always, clearly marked. They include fueling areas such as gas stations; below deck on boats; fuel or chemical transfer or storage facilities; vehicles using liquefied petroleum gas (such as propane or butane); areas where the air contains chemicals or particles, such as grain, dust, or metal powders; and any other area where you would normally be advised to turn off your vehicle's engine.

PRECAUTIONS

Your Handheld Portable Telephone is a high quality piece of equipment. Before operating, read all instructions and cautionary markings on (1) USB AC Adapter (2) Battery and (3) Product Using Battery.

Failure to follow the directions below could result in serious bodily injury and/or property damage due to battery liquid leakage, fire or rupture.

- DO NOT use this equipment in an extreme environment where high temperature or high humidity exists.
- DO NOT abuse the equipment. Avoid striking, shaking or shocking. When not using, lay down the unit to avoid possible damage due to instability.
- DO NOT expose this equipment to rain or spilled beverages.
- DO NOT use unauthorized accessories.
- DO NOT disassemble the phone or its accessories. If service or repair is required, return unit to an authorized PCD cellular service center. If unit is disassembled, the risk of electric shock or fire may result.
- DO NOT short-circuit the battery terminals with metal items etc.

SAFETY INFORMATION FOR FCC RF EXPOSURE

WARNING! READ THIS INFORMATION BEFORE USING

CAUTIONS

In August 1996 the Federal Communications Commission (FCC) of the United States with its action in Report and Order FCC 96-326 adopted an updated safety standard for human exposure to radio frequency electromagnetic energy emitted by FCC regulated transmitters. Those guidelines are consistent with the safety standard previously set by both U.S. and international standards bodies. The design of this phone complies with the FCC guidelines and these international standards.

BODY-WORN OPERATION

This device was tested for typical body-worn operations with the back of the phone kept 2 cm. from the body. To maintain compliance requirements, use only belt-clips, holsters or similar accessories that maintain a 2 cm separation distance between the user's Body and the back of the phone, including the antenna.

The use of belt-clips, holsters and similar accessories should not contain metallic components in its assembly. The use of accessories that do not satisfy these requirements may not comply with FCC RF exposure requirements, and should be avoided.

 For more information about RF exposure, please visit the FCC website at <http://www.fcc.gov>.

SAR INFORMATION

THIS MODEL PHONE MEETS THE GOVERNMENT'S REQUIREMENTS FOR EXPOSURE TO RADIO WAVES.

Your wireless phone is a radio transmitter and receiver. It is designed and manufactured not to exceed the emission limits for exposure to radiofrequency (RF) energy set by the Federal Communications Commission of the U.S. Government. These limits are part of comprehensive guidelines and establish permitted levels of RF energy for the general population. The guidelines are based on standards that were developed by independent scientific organizations through periodic and thorough evaluation of scientific studies. The standards include a substantial safety margin designed to assure the safety of all persons, regardless of age and health.

The exposure standard for wireless mobile phones employs a unit of measurement known as the Specific Absorption Rate, or SAR. The SAR limit set by the FCC is 1.6 W/kg. * Tests for SAR are conducted with the phone transmitting at its highest certified power level in all tested frequency bands. Although the SAR is determined at the highest certified power level, the actual SAR level of the phone while operating can be well below the maximum value. This is because the phone is designed to operate at multiple power levels so as to use only the power required to reach the network. In general, the closer you are to a wireless base station antenna, the lower the power output.

Before a phone model is available for sale to the public, it must be tested and certified to the FCC that it does not exceed the limit established by the government adopted requirement for safe exposure. The tests are performed in positions and locations (e.g., at the ear and worn on the body) as required by the FCC for each model. The highest SAR value for this model phone when tested for use at the ear is 0.92W/Kg and when worn on the body, as described in this user guide, is 0.63W/Kg. (Body-worn measurements differ among phone models,

depending upon available accessories and FCC requirements). While there may be differences between the SAR levels of various phones and at various positions, they all meet the government requirement for safe exposure.

The SAR testing for Body-worn operation was performed with a belt clip that provided a 20mm separation. The User's Manual indicates that any holsters/clips used with this device should contain no metallic components.

The FCC has granted an Equipment Authorization for this model phone with all reported SAR levels evaluated as in compliance with the FCC RF exposure guidelines.

SAR information on this model phone is on file with the FCC and can be found under the Display Grant section of <http://www.fcc.gov/oet/ea> after searching on JYCTOW.

Additional information on Specific Absorption Rates (SAR) can be found on the Cellular Telecommunications Industry Association (CTIA) web-site at <http://www.ctia.org/>.

* In the United States and Canada, the SAR limit for mobile phones used by the public is 1.6 watts/kg (W/kg) averaged over one gram of tissue. The standard incorporates a substantial margin of safety to give additional protection for the public and to account for any variations in measurements.

HEARING AID COMPATIBILITY (HAC) FOR WIRELESS TELECOMMUNICATIONS DEVICES

PCD'S COMMITMENT

PCD believes that all of our customers should be able to enjoy the benefits of digital wireless technologies.

We are committed to providing a selection of compatible devices for our customers who wear hearing aids.

THIS PHONE HAS A HAC RATING OF M4

WHAT IS HEARING AID COMPATIBILITY?

The Federal Communications Commission has implemented rules and a rating system designed to enable people who wear hearing aids to more effectively use these wireless telecommunications devices. The standard for compatibility of digital wireless phones with hearing aids is set forth in American National Standard Institute (ANSI) standard C63.19. There are two sets of ANSI standards with ratings from one to four (four being the best rating): an "M" rating for reduced interference making it easier to hear conversations on the phone when using the hearing aid microphone, and a "T" rating that enables the phone to be used with hearing aids operating in the telecoil mode thus reducing unwanted background noise.

HOW WILL I KNOW WHICH WIRELESS PHONES ARE HEARING AID COMPATIBLE?

The Hearing Aid Compatibility rating is displayed on the wireless phone box.

A phone is considered Hearing Aid Compatible for acoustic coupling (microphone mode) if it has an "M3" or "M4" rating. A digital wireless phone is considered Hearing Aid Compatible for inductive coupling (telecoil mode) if it has a "T3" or "T4" rating.



HOW WILL I KNOW IF MY HEARING AID WILL WORK WITH A PARTICULAR DIGITAL WIRELESS PHONE?

You'll want to try a number of wireless phones so that you can decide which works the best with your hearing aids. You may also want to talk with your

hearing aid professional about the extent to which your hearing aids are immune to interference, if they have wireless phone shielding, and whether your hearing aid has a HAC rating.

FOR MORE INFORMATION ABOUT HEARING AIDS AND DIGITAL WIRELESS PHONE

- FCC Hearing Aid Compatibility and Volume Control – <http://www.fcc.gov/cgb/dro/hearing.html>
- Hearing Loss Association of America – <http://www.hearingloss.org/learn/cellphonetech.asp>
- CTIA – <http://www.accesswireless.org/hearingaid/>
- Gallaudet University, RERC – <http://tap.gallaudet.edu/voice>

FDA CONSUMER UPDATE



U.S. FOOD AND DRUG ADMINISTRATION - CENTER
FOR DEVICES AND RADIOLOGICAL HEALTH
CONSUMER UPDATE ON WIRELESS PHONES

1. Do wireless phones pose a health hazard?

The available scientific evidence does not show that any health problems are associated with using wireless phones. There is no proof, however, that wireless phones are absolutely safe. Wireless phones emit low levels of radiofrequency energy (RF) in the microwave range while being used. They also emit very low levels of RF when in the home screen. Whereas high levels of RF can produce health effects (by heating tissue), exposure to low level RF that does not produce heating effects causes no known adverse health effects. Many studies of low level RF exposures have not found any biological effects. Some studies have

suggested that some biological effects may occur, but such findings have not been confirmed by additional research. In some cases, other researchers have had difficulty in reproducing those studies, or in determining the reasons for inconsistent results.

2. What is FDA's role concerning the safety of wireless phones?

Under the law, FDA does not review the safety of radiation-emitting consumer products such as wireless phones before they can be sold, as it does with new drugs or medical devices. However, the agency has authority to take action if wireless phones are shown to emit radiofrequency energy (RF) at a level that is hazardous to the user. In such a case, FDA could require the manufacturers of wireless phones to notify users of the health hazard and to repair, replace or recall the phones so that the hazard no longer exists. Although the existing scientific data do not justify FDA regulatory actions, FDA has urged the wireless phone industry to take a number of steps, including the following:

- Support needed research into possible biological effects of RF of the type emitted by wireless phones;
 - Design wireless phones in a way that minimizes any RF exposure to the user that is not necessary for device function;
- and
- Cooperate in providing users of wireless phones with the best possible information on possible effects of wireless phone use on human health.

FDA belongs to an interagency working group of the federal agencies that have responsibility for different aspects of RF safety to ensure coordinated efforts at the federal level. The following agencies belong to this working group:

- National Institute for Occupational Safety and Health
- Environmental Protection Agency
- Federal Communications Commission

- Occupational Safety and Health Administration
- National Telecommunications and Information Administration

The National Institutes of Health participates in some inter-agency working group activities, as well. FDA shares regulatory responsibilities for wireless phones with the Federal Communications Commission (FCC). All phones that are sold in the United States must comply with FCC safety guidelines that limit RF exposure. FCC relies on FDA and other health agencies for safety questions about wireless phones. FCC also regulates the base stations that the wireless phone networks rely upon. While these base stations operate at higher power than do the wireless phones themselves, the RF exposures that people get from these base stations are typically thousands of times lower than those they can get from wireless phones. Base stations are thus not the subject of the safety questions discussed in this document.

3. What kinds of phones are the subject of this update?

The term “wireless phone” refers here to hand-held wireless phones with built-in antennas, often called “cell,” “mobile,” or “PCS” phones. These types of wireless phones can expose the user to measurable radiofrequency energy (RF) because of the short distance between the phone and the user’s head. These RF exposures are limited by Federal Communications Commission safety guidelines that were developed with the advice of FDA and other federal health and safety agencies. When the phone is located at greater distances from the user, the exposure to RF is drastically lower because a person’s RF exposure decreases rapidly with increasing distance from the source. The so-called “cordless phones,” which have a base unit connected to the telephone wiring in a house, typically operate at far lower power levels, and thus produce RF exposures far below the FCC safety limits.

4. What are the results of the research done already?

The research done thus far has produced conflicting results, and many studies have suffered from flaws in their research methods. Animal experiments investigating the effects of radiofrequency energy (RF) exposures characteristic of wireless phones have yielded conflicting results that often cannot be repeated in other laboratories. A few animal studies, however, have suggested that low levels of RF could accelerate the development of cancer in laboratory animals. However, many of the studies that showed increased tumor development used animals that had been genetically engineered or treated with cancer-causing chemicals so as to be predisposed to develop cancer in the absence of RF exposure. Other studies exposed the animals to RF for up to 22 hours per day. These conditions are not similar to the conditions under which people use wireless phones, so we don’t know with certainty what the results of such studies mean for human health. Three large epidemiology studies have been published since December 2000. Between them, the studies investigated any possible association between the use of wireless phones and primary brain cancer, glioma, meningioma, or acoustic neuroma, tumors of the brain or salivary gland, leukemia, or other cancers. None of the studies demonstrated the existence of any harmful health effects from wireless phone RF exposures. However, none of the studies can answer questions about long-term exposures, since the average period of phone use in these studies was around three years.

5. What research is needed to decide whether RF exposure from wireless phones poses a health risk?

A combination of laboratory studies and epidemiological studies of people actually using wireless phones would provide some of the data that are needed. Lifetime animal exposure studies could be completed in a few years. However, very large numbers of animals would be needed to provide reliable proof of a cancer promoting effect if one exists. Epidemiological studies can provide data

that is directly applicable to human populations, but 10 or more years' follow-up may be needed to provide answers about some health effects, such as cancer. This is because the interval between the time of exposure to a cancer-causing agent and the time tumors develop - if they do - may be many, many years. The interpretation of epidemiological studies is hampered by difficulties in measuring actual RF exposure during day-to-day use of wireless phones. Many factors affect this measurement, such as the angle at which the phone is held, or which model of phone is used.

6. What is FDA doing to find out more about the possible health effects of wireless phone RF?

FDA is working with the U.S. National Toxicology Program and with groups of investigators around the world to ensure that high priority animal studies are conducted to address important questions about the effects of exposure to radiofrequency energy (RF). FDA has been a leading participant in the World Health Organization International Electromagnetic Fields (EMF) Project since its inception in 1996. An influential result of this work has been the development of a detailed agenda of research needs that has driven the establishment of new research programs around the world. The Project has also helped develop a series of public information documents on EMF issues. FDA and the Cellular Telecommunications & Internet Association (CTIA) have a formal Cooperative Research and Development Agreement (CRADA) to do research on wireless phone safety. FDA provides the scientific oversight, obtaining input from experts in government, industry, and academic organizations. CTIA-funded research is conducted through contracts to independent investigators. The initial research will include both laboratory studies and studies of wireless phone users. The CRADA will also include a broad assessment of additional research needs in the context of the latest research developments around the world.

7. How can I find out how much radiofrequency energy exposure I can get by using my wireless phone?

All phones sold in the United States must comply with Federal Communications Commission (FCC) guidelines that limit radiofrequency energy (RF) exposures. FCC established these guidelines in consultation with FDA and the other federal health and safety agencies. The FCC limit for RF exposure from wireless telephones is set at a Specific Absorption Rate (SAR) of 1.6 watts per kilogram (1.6 W/kg). The FCC limit is consistent with the safety standards developed by the Institute of Electrical and Electronic Engineering (IEEE) and the National Council on Radiation Protection and Measurement. The exposure limit takes into consideration the body's ability to remove heat from the tissues that absorb energy from the wireless phone and is set well below levels known to have effects. Manufacturers of wireless phones must report the RF exposure level for each model of phone to the FCC. The FCC website (<http://www.fda.gov> (under "c" in the subject index, select **Cell Phones > Research**),) gives directions for locating the FCC identification number on your phone so you can find your phone's RF exposure level in the online listing.

8. What has FDA done to measure the radiofrequency energy coming from wireless phones?

The Institute of Electrical and Electronic Engineers (IEEE) is developing a technical standard for measuring the radiofrequency energy (RF) exposure from wireless phones and other wireless handsets with the participation and leadership of FDA scientists and engineers. The standard, "Recommended Practice for Determining the Spatial-Peak Specific Absorption Rate (SAR) in the Human Body Due to Wireless Communications Devices: Experimental Techniques," sets forth the first consistent test methodology for measuring the rate at which RF is deposited in the heads of wireless phone users. The test method uses a tissue-simulating model of the human head. Standardized SAR test methodology is expected to

greatly improve the consistency of measurements made at different laboratories on the same phone. SAR is the measurement of the amount of energy absorbed in tissue, either by the whole body or a small part of the body. It is measured in watts/kg (or milliwatts/g) of matter. This measurement is used to determine whether a wireless phone complies with safety guidelines.

9. What steps can I take to reduce my exposure to radiofrequency energy from my wireless phone?

If there is a risk from these products—and at this point we do not know that there is—it is probably very small. But if you are concerned about avoiding even potential risks, you can take a few simple steps to minimize your exposure to radiofrequency energy (RF). Since time is a key factor in how much exposure a person receives, reducing the amount of time spent using a wireless phone will reduce RF exposure.

- If you must conduct extended conversations by wireless phone every day, you could place more distance between your body and the source of the RF, since the exposure level drops off dramatically with distance.

For example, you could use a headset and carry the wireless phone away from your body or use a wireless phone connected to a remote antenna. Again, the scientific data do not demonstrate that wireless phones are harmful. But if you are concerned about the RF exposure from these products, you can use measures like those described above to reduce your RF exposure from wireless phone use.

10. What about children using wireless phones?

The scientific evidence does not show a danger to users of wireless phones, including children and teenagers. If you want to take steps to lower exposure to radiofrequency energy (RF), the measures described above would apply to children and teenagers using wireless phones. Reducing the time of wireless phone use and increasing the distance between the user and the RF source will

reduce RF exposure. Some groups sponsored by other national governments have advised that children be discouraged from using wireless phones at all. For example, the government in the United Kingdom distributed leaflets containing such a recommendation in December 2000. They noted that no evidence exists that using a wireless phone causes brain tumors or other ill effects. Their recommendation to limit wireless phone use by children was strictly precautionary; it was not based on scientific evidence that any health hazard exists.

11. What about wireless phone interference with medical equipment?

Radiofrequency energy (RF) from wireless phones can interact with some electronic devices. For this reason, FDA helped develop a detailed test method to measure electromagnetic interference (EMI) of implanted cardiac pacemakers and defibrillators from wireless telephones. This test method is now part of a standard sponsored by the Association for the Advancement of Medical Instrumentation (AAMI). The final draft, a joint effort by FDA, medical device manufacturers, and many other groups, was completed in late 2000. This standard will allow manufacturers to ensure that cardiac pacemakers and defibrillators are safe from wireless phone EMI. FDA has tested hearing aids for interference from handheld wireless phones and helped develop a voluntary standard sponsored by the Institute of Electrical and Electronic Engineers (IEEE). This standard specifies test methods and performance requirements for hearing aids and wireless phones so that no interference occurs when a person uses a “compatible” phone and a “compatible” hearing aid at the same time. This standard was approved by the IEEE in 2000. FDA continues to monitor the use of wireless phones for possible interactions with other medical devices. Should harmful interference be found to occur, FDA will conduct testing to assess the interference and work to resolve the problem.

12. Where can I find additional information?

For additional information, please refer to the following resources:

- FDA web page on wireless phones (<http://www.fda.gov/Radiation-EmittingProducts/RadiationEmittingProductsandProcedures/HomeBusinessandEntertainment/CellPhones/default.htm>)
- Federal Communications Commission (FCC) RF Safety Program (<http://www.fcc.gov/oet/rfsafety>)
- International Commission on Non-Ionizing Radiation Protection (<http://www.icnirp.de>)
- World Health Organization (WHO) International EMF Project (<http://www.who.int/peh-emf/en/>)
- National Radiological Protection Board (UK) (<http://www.hpa.org.uk/radiation/>)

AVOID POTENTIAL HEARING LOSS

Prolonged exposure to loud sounds is the most common cause of preventable hearing loss. Some scientific research suggests that using portable audio devices, and cellular telephones, at high volume settings for long durations may lead to permanent noise-induced hearing loss. This includes the use of headphones (including headsets, earbuds and Bluetooth® or other wireless devices). Exposure to very loud sound has also been associated in some studies with tinnitus (a ringing in the ear), hypersensitivity to sound and distorted hearing. Individual susceptibility to noise-induced hearing loss and other potential hearing problems varies.

The amount of sound produced by a portable audio device varies depending on the nature of the sound, the device, the device settings and the headphones. You should follow some commonsense recommendations when using any portable audio device:

- Set the volume in a quiet environment and select the lowest volume at which you can hear adequately.
- When using headphones, turn the volume down if you cannot hear the people speaking near you or if the person sitting next to you can hear what you are listening to.
- Do not turn the volume up to block out noisy surroundings. If you choose to listen to your portable device in a noisy environment, use noise-cancelling headphones to block out background environmental noise.
- Limit the amount of time you listen. As the volume increases, less time is required before your hearing could be affected.
- Avoid using headphones after exposure to extremely loud noises, such as concerts, that might cause temporary hearing loss. Temporary hearing loss might cause unsafe volumes to sound normal.
- Do not listen at any volume that causes you discomfort. If you experience ringing in your ears, hear muffled speech or experience any temporary hearing difficulty after listening to your portable audio device, discontinue use and consult your doctor.

YOU CAN OBTAIN ADDITIONAL INFORMATION ON THIS SUBJECT FROM THE FOLLOWING SOURCES:

AMERICAN ACADEMY OF AUDIOLOGY

11730 Plaza America Drive, Suite 300

Reston, VA 20190

Voice: 800-AAA-2336

Email: infoaud@audiology.org

Internet: <http://www.audiology.org>

NATIONAL INSTITUTE ON DEAFNESS AND OTHER COMMUNICATION DISORDERS NATIONAL INSTITUTES OF HEALTH

31 Center Drive, MSC 2320

Bethesda, MD USA 20892-2320

Voice: (301) 496-7243

Email: nidcdinfo@nidcd.nih.gov

Internet: <http://www.nidcd.nih.gov/health/hearing>

NATIONAL INSTITUTE FOR OCCUPATIONAL SAFETY AND HEALTH

1600 Clifton Rd

Atlanta GA 30333. USA

Voice: 1-800-CDC-INFO (1-800-232-4636)

Internet: <http://www.cdc.gov/niosh/topics/noise/default.html>

FCC COMPLIANCE INFORMATION

This device complies with Part 15 of FCC Rules.

Operation is subject to the following two conditions:

- (1) This device may not cause harmful interference, and
- (2) This device must accept any interference received. Including interference that may cause undesired operation.

INFORMATION TO THE USER

This equipment has been tested and found to comply with the limits for a Class B digital device pursuant to Part 15 of the FCC Rules. These limits are designed to provide reasonable protection against harmful Interference in a residential installation. This equipment generates, uses, and can radiate radio frequency energy and, if Not installed and used in accordance with the instructions, may cause harmful Interference to radio communications. However, there is no guarantee that interference will not occur in a particular Installation. If this equipment does cause harmful interference to radio or television reception, which can be determined by turning the equipment off and on, the user is encouraged to try to correct the interference by one or more of the following measures:

- Reorient or relocate the receiving antenna.
Increase the separation between the equipment and receiver.
- Connect the equipment into an outlet of a circuit different from that to which the receiver is connected.
- Consult the dealer or an experienced radio/TV technician for assistance.

 **CAUTION:** Changes or modification not expressly approved by the party responsible for Compliance could void the user's authority to operate the equipment. Connecting of peripherals requires the use of grounded shielded signal cables.

01

02

03

04

05

06

07

12 MONTH LIMITED WARRANTY

Personal Communications Devices, LLC. (the “Company”) warrants to the original retail purchaser of this handheld portable cellular telephone, that should this product or any part thereof during normal consumer usage and conditions, be proven defective in material or workmanship that results in product failure within the first twelve (12) month period from the date of purchase, such defect(s) will be repaired or replaced (with new or rebuilt parts) at the Company’s option, without charge for parts or labor directly related to the defect(s).

The antenna, keypad, display, rechargeable battery and battery charger, if included, are similarly warranted for twelve (12) months from date of purchase.

This Warranty extends only to consumers who purchase the product in the United States or Canada and it is not transferable or assignable.

This Warranty does not apply to:

- (a) Product subjected to abnormal use or conditions, accident, mishandling, neglect, unauthorized alteration, misuse, improper installation or repair or improper storage;
- (b) Product whose mechanical serial number or electronic serial number has been removed, altered or defaced.
- (c) Damage from exposure to moisture, humidity, excessive temperatures or extreme environmental conditions;
- (d) Damage resulting from connection to, or use of any accessory or other product not approved or authorized by the Company;
- (e) Defects in appearance, cosmetic, decorative or structural items such as framing and nonoperative parts;

(f) Product damaged from external causes such as fire, flooding, dirt, sand, weather conditions, battery leakage, blown fuse, theft or improper usage of any electrical source.

The Company disclaims liability for removal or reinstallation of the product, for geographic coverage, for inadequate signal reception by the antenna or for communications range or operation of the cellular system as a whole.

When sending your wireless device to Personal Communications Devices for repair or service, please note that any personal data or software stored on the device may be inadvertently erased or altered. Therefore, we strongly recommend you make a back up copy of all data and software contained on your device before submitting it for repair or service. This includes all contact lists, downloads (i.e. third-party software applications, ringtones, games and graphics) and any other data added to your device. In addition, if your wireless device utilizes a SIM or Multimedia card, please remove the card before submitting the device and store for later use when your device is returned, Personal Communications Devices is not responsible for and does not guarantee restoration of any third-party software, personal information or memory data contained in, stored on, or integrated with any wireless device, whether under warranty or not, returned to Personal Communications Devices for repair or service.

To obtain repairs or replacement within the terms of this Warranty, the product should be delivered with proof of Warranty coverage (e.g. dated bill of sale), the consumer’s return address, daytime phone number and/or fax number and complete description of the problem, transportation prepaid, to the Company at the address shown below or to the place of purchase for repair or replacement processing. In addition, for reference to an authorized Warranty station in your area, you may telephone in the United States (800) 229-1235, and in Canada (800) 465-9672 (in Ontario call 416-695-3060).

THE EXTENT OF THE COMPANY'S LIABILITY UNDER THIS WARRANTY IS LIMITED TO THE REPAIR OR REPLACEMENT PROVIDED ABOVE AND, IN NO EVENT, SHALL THE COMPANY'S LIABILITY EXCEED THE PURCHASE PRICE PAID BY PURCHASER FOR THE PRODUCT.

ANY IMPLIED WARRANTIES, INCLUDING ANY IMPLIED WARRANTY OF MERCHANTABILITY OR FITNESS FOR A PARTICULAR PURPOSE, SHALL BE LIMITED TO THE DURATION OF THIS WRITTEN WARRANTY. ANY ACTION FOR BREACH OF ANY WARRANTY MUST BE BROUGHT WITHIN A PERIOD OF 18 MONTHS FROM DATE OF ORIGINAL PURCHASE. IN NO CASE SHALL THE COMPANY BE LIABLE FOR AN SPECIAL CONSEQUENTIAL OR INCIDENTAL DAMAGES FOR BREACH OF THIS OR ANY OTHER WARRANTY, EXPRESS OR IMPLIED, WHATSOEVER. THE COMPANY SHALL NOT BE LIABLE FOR THE DELAY IN RENDERING SERVICE UNDER THIS WARRANTY OR LOSS OF USE DURING THE TIME THE PRODUCT IS BEING REPAIRED OR REPLACED.

No person or representative is authorized to assume for the Company any liability other than expressed herein in connection with the sale of this product.

Some states or provinces do not allow limitations on how long an implied warranty lasts or the exclusion or limitation of incidental or consequential damage so the above limitation or exclusions may not apply to you. This Warranty gives you specific legal rights, and you may also have other rights, which vary from state to state or province to province.

IN USA: Personal Communications Devices.
555 Wireless Blvd.
Hauppauge, NY 11788
1-800-229-1235

IN CANADA: PCD Communications Canada LLC.
5535 Eglinton Avenue West, Suite 234
Toronto, Ontario
M9C 5K5
1-800-465-9672

01

02

03

04

05

06

07

01

02

03

04

05

06

07



Guía del Usuario

Caper™



CAPITULO 1. ANTES DE USAR

ANTES DE USAR 8

DESCRIPCIONES DEL TELEFONO 8

INDICADORES DE LA PANTALLA 12

INSTALACION DE LA BATERIA 16

REMOCION DE LA BATERIA 17

CARGA DE LA BATERIA 17

INFORMACIONES SOBRE LA MANIPULACION DE LA BATERIA 18

CAPITULO 2. OPERACIONES BASICAS

OPERACION BASICA 21

PARA ENCENDER/APAGAR EL TELEFONO 21

ACCESO A LOS MENUS 21

CONMUTACION RAPIDA ENTRE LOS MENUS PRINCIPALES 22

RESUMEN DE LOS MENUS 23

REALIZACION DE UNA LLAMADA 28

CONTESTAR LLAMADAS 28

NOTIFICACION DE LLAMADAS NO CONTESTADAS 28

FUNCION DE ESPERA / PAUSA 29

REALIZACION DE UNA LLAMADA INTERNACIONAL 30

LLAMADA CON 3 INTERLOCUTORES 30

FUNCION DE LLAMADA EN ESPERA 31

LLAMADA DESDE UN NUMERO DE LA LISTA DE CONTACTOS 31

AJUSTE DEL VOLUMEN 31

FUNCION DE IDENTIFICACION DEL INTERLOCUTOR 32

MODO DE VIBRACION 32

MODO ALTA VOZ 32

UTILIZACION DE LA FUNCION DE BLOQUEO AUTOMATICO DEL TECLADO 32

OPCIONES DISPONIBLES DURANTE UNA LLAMADA 33

REALIZACION DE UNA LLAMADA DE EMERGENCIA 34

MARCADO CON LETRAS 35

CAPITULO 3. FUNCION DE MEMORIA

FUNCION DE MEMORIA 37

ALMACENAMIENTO DE UN NUMERO TELEFONICO 37

EDICION DE REGISTROS DE CONTACTOS 40

NUMEROS ESTANDAR 42

INSERCIÓN DE LETRAS, NUMEROS Y SIMBOLOS 43

MARCADO CON UNO, DOS O TRES TOQUES 45

CAPITULO 4. FUNCIONES DEL MENU

CONTACTOS 47

NUEVO CONTACTO 47

LISTA DE CONTACTOS 47

ASISTENTE DE BACKUP 48

GRUPOS 49

MARCADOS RAPIDOS 52

EN CASO DE EMERGENCIA 53

FAVORITOS 56

MI TARJETA DE VISITAS 58

LLAMADAS RECIENTES 60

LLAMADAS RECIENTES 60

LLAMADAS NO CONTESTADAS 60

LLAMADAS RECIBIDAS 61

LLAMADAS MARCADAS	61
LLAMADAS BLOQUEADAS	62
TODAS LAS LLAMADAS	63
VISUALIZAR TIMERS	64
HERRAMIENTAS	65
MANDOS DE VOZ	65
CALCULADORA	71
CALCULADORA DE PROPINAS	72
CALENDARIO	72
DIARIO ELECTRONICO	75
RELOJ DE ALARMA	77
CRONOMETRO	79
RELOJ MUNDIAL	80
BLOC DE NOTAS +	81
AJUSTES	84
MI VERIZON	84
BLUETOOTH	84
AJUSTES DE SONIDOS	89
AJUSTES DEL VISOR	94
AJUSTES DEL TELEFONO	101
AJUSTES DE LLAMADA	109
MEMORIA	112
INFORMACIONES SOBRE EL TELEFONO	113
ASISTENTE DE CONFIGURACION	114

CAPITULO 5. CENTRO DE MEDIA

CENTRO DE MEDIA	117
MUSICAS Y TONOS	117
IMAGENES	120
JUEGOS	123
INTERNET MOVIL	124
NAVEGACION Y DOWNLOAD	124
EXTRAS	125
INFORMACIONES SOBRE EL CENTRO DE MEDIA	125

CAPITULO 6. MENU CENTRAL DE MENSAJES

MENU CENTRAL DE MENSAJES	127
CUANDO UN NUEVO MENSAJE ES RECIBIDO	127
NUEVO MENSAJE	127
MENSAJES	130
BANDEJA DE ENTRADA	133
MENSAJES ENVIADOS	135
BORRADORES	136
BORRAR TODOS	136
BUZON DE VOZ	137
IM MOVIL	137
E-MAIL MOVIL	138
AJUSTES	138

CAPITULO 7. SEGURIDAD E GARANTIA

SEGURIDAD	143
INFORMACIONES DE SEGURIDAD PARA TELEFONOS PORTATILES INALAMBRICOS	143
INFORMACIONES DE SEGURIDAD SOBRE LA EXPOSICION A RADIOFRECUENCIA SEGUN LA FCC	148
INFORMACIONES SOBRE SAR.....	149
COMPATIBILIDAD CON DISPOSITIVOS AUXILIARES DE DE AUDICION (HAC) PARA DISPOSITIVOS DE TELECOMUNICACION INALAMBRICOS	151
ACTUALIZACION PARA CLIENTES SEGUN LA FDA	153
PARA EVITAR POTENCIAL PERDIDA DE LA AUDICION.....	162
INFORMACIONES EN CONFORMIDAD CON LA FCC.....	164
GARANTIA	165
GARANTIA LIMITADA DE 12 MESES.....	165

Nota: Las instrucciones de este manual son basadas en ajustes estándar, y pueden ser diferentes en su teléfono, dependiendo de la versión del software en su aparato y en los ajustes del teléfono. Excepto si fuere indicado de otra forma, las instrucciones constantes en este Manual del Usuario empiezan con el teléfono desbloqueado en la pantalla Inicial. Todas las imágenes de pantallas en este manual son simulaciones. Las pantallas reales pueden variar dependiendo de la versión del software del aparato y modificaciones en los ajustes del mismo.

1 ANTES DE USAR

Este capítulo provee informaciones importantes sobre la utilización del móvil CAPER™ incluyendo:

- Descripciones del teléfono
- Indicadores de la pantalla
- Instalación de la batería
- Remoción de la batería
- Carga de la batería

Informaciones sobre la manipulación de la batería

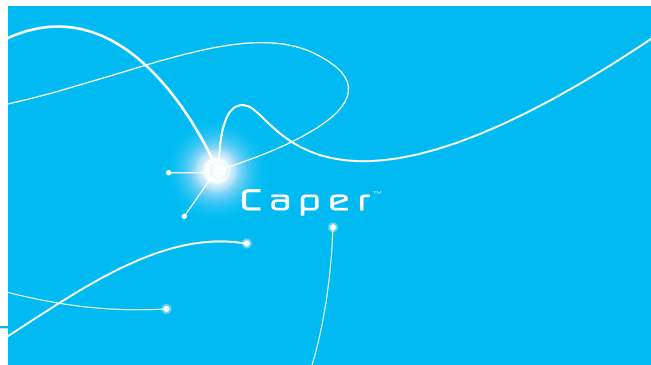

DESCRIPCIONES DEL TELEFONO

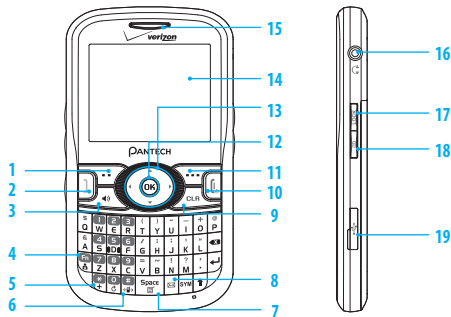

1. **Tecla de Función Izquierda:** Desde la Pantalla Principal, presione para exhibir el menú Mensajes o para acceder la función indicada arriba de la tecla.
2. **Tecla ENVIAR:** Presione para realizar o recibir una llamada. Desde la Pantalla Principal, presione para acceder la lista Todas las Llamadas.
3. **Tecla Altavoz:** Presione para Activar o Desactivar la función Altavoz.
4. **Tecla Favoritos / Cambio del Modo:** Presione para acceder el menú Favoritos. En modo de inserción de texto, presione para cambiar el tipo de inserción de caracteres.
5. **Tecla de Marcado Internacional:** Presione para insertar un asterisco (*) para funciones de llamadas. Presione y mantenga presionada para exhibir el signo "más" (+) para marcado internacional.
6. **Tecla del Modo de Vibración:** Presione y mantenga presionada para activar/desactivar el Modo de Vibración.

7. **Tecla Bloc de Notas +/Tecla Espacio:** Presione para acceder el menú Bloc de Notas + o para agregar un espacio entre caracteres.
8. **Tecla Compositor de TEXTO:** Presione para acceder la nueva pantalla de Mensajes de TEXTO.
9. **Tecla CLR:** Presione para borrar un caractere de la pantalla. Mantenga presionada para borrar todos los caracteres. Dentro de un menú, presione para volver al menú anterior.
10. **Tecla TERMINAR:** Presione para terminar llamadas o cerrar aplicaciones. Mantenga presionada para encender/apagar el teléfono.
11. **Tecla de Función Derecha:** Presione para exhibir la Lista de Contactos o acceda la función indicada arriba de la tecla.
12. **Tecla OK:** Presione para acceder la pantalla del menú. También le permite aceptar elecciones al navegar por los menús.
13. **Tecla de Dirección:** Presione para permitir que usted recurra las opciones del menú del teléfono. Ofrece un acceso rápido a las funciones del teléfono Desde la Pantalla Principal.
14. **Pantalla:** Exhibe el reloj digital, mensajes, estado del teléfono y íconos indicadores.
15. **Auricular:** El auricular permite que usted oiga al interlocutor.
16. **Conector para Audífonos de 2,5 mm:** Permite la conexión de audífonos opcionales para conversaciones de altavoz convenientes.
17. **TECLA DE BLOQUEO/DESBLOQUEO:** Mantenga presionada para bloquear/desbloquear el teclado.
18. **Tecla Cámara:** Presione para acceder la cámara interna.
19. **Conector de Carga/Datos:** Conecte el teléfono al Cargador de Pared/USB o a otros accesorios compatibles.

01
02
03
04
05
06
07

DESCRIPCIONES DEL TELEFONO

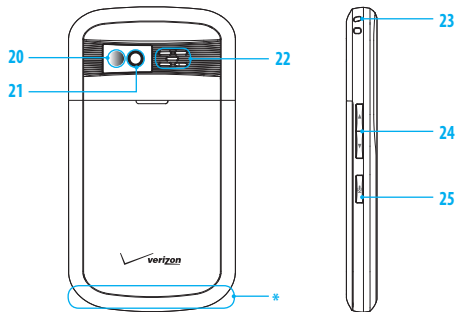

- 20. Espejo para Autorretrato:** Exhibe su reflejo cuando capture imágenes.
- 21. Lente de la Cámara:** Lente de la cámara interna.
- 22. Parlante Externo:** Campanilla y sonidos son reproducidos a través de este parlante.
- 23. Encaje del Colgante de Muñeca:** Encaje para accesorios (Acople colgantes y cordones opcionales – adquiridos en separado).
- 24. Teclas de Volumen:** Presione para ajustar el volumen principal Desde la Pantalla Principal, y ajustar el volumen del auricular durante una llamada.
- 25. Tecla AVC (Mandos de Voz Avanzados):** Desde la Pantalla Principal, presione y mantenga presionada para acceder el menú MANDOS DE VOZ.

*. Área de la Antena Interna

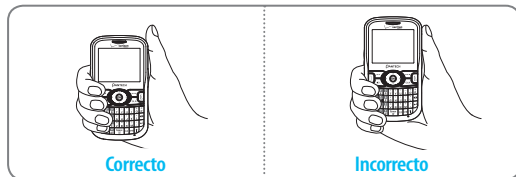

 Al sujetar el dispositivo tocando el área de la antena interna puede afectar la calidad de todas las llamadas.

- 01
- 02
- 03
- 04
- 05
- 06
- 07

INDICADORES DE LA PANTALLA

Icono	Descripción del Icono
	Intensidad de la Señal 1X: Indica que su teléfono está en la red CDMA 1X. Más barras indican una señal más fuerte.
	Intensidad de la Señal D: Indica que su teléfono está recibiendo datos digitales. Más barras indican una señal más fuerte.
	Modo Avión: La transmisión y recepción de informaciones son restringidas.
	Roaming: El teléfono está fuera del área de servicio local.
	SSL (Secured Socket Layer): Indica que la comunicación segura entre cliente y servidor fue establecida durante una comunicación de datos utilizando modo de criptografía.
	Privacidad de Voz: Indica que el modo de Privacidad de Voz está activado.
	Llamada de Datos: Indica que una Sesión de Datos está en progreso.
	Durmiente: Indica que el teléfono está en una condición durmiente durante una llamada de datos. El teléfono es revertido al modo Durmiente cuando no hay actividad en una página durante algún tiempo – las conexiones siguen activas y usted puede realizar y recibir llamadas.
	Sin Servicio: El teléfono no puede recibir la señal del sistema.
	TTY: El modo TTY está activado.
	Llamada de Voz: Una llamada está en progreso. *La ausencia del icono indica que el teléfono está Desde la Pantalla Principal.

Icono	Descripción del Icono
	E911: Servicio de Posicionamiento Global (GPS) para 911 está ajustado en Activado solamente para llamadas de emergencia.
	Localización Activada: El modo GPS está ajustado en Activado para Servicio de Localización y Llamadas 911.
	Bloqueo del Teclado: Indica que el teclado y las teclas externas están bloqueados.
	Bluetooth Activado: Indica el modo Bluetooth®.
	Bluetooth Activo: Indica el modo Bluetooth Activado.
	Bluetooth Conectado: Indica que el Dispositivo Bluetooth está conectado.
	Modo de Inserción Numérica: Insiera los números presionando la tecla correspondiente en el teclado.
	Modo de Inserción Alfabética: Insiere caracteres presionando la tecla con los caracteres deseados.
	Nivel de la Batería: Nivel de carga de la batería – cuanto más bloques, mayor es la carga.
	AVR Activado: El modo AVR está activado.
	Escucha de AVR: Indica el modo de escucha de AVR.
	Todos los Sonidos Desactivados: Todos los sonidos están desactivados.
	Solamente Alarma: El teléfono lo alertará solamente con una campanilla de alarma.

01
02
03
04
05
06
07

Icono	Descripción del Icono
	Solamente Vibración: Indica el Volumen de la Campanilla está ajustado en Vibración Activada.
	Altavoz: El modo Altavoz está activado.
	Llamadas No Contestadas: Indica que hay llamadas no contestadas.
	Mensaje: Indica que usted recibió nuevos mensajes.
	Compromiso en el Calendario: Una Alarma de Evento está activada.
	Buzón de Voz: Indica que usted recibió un mensaje de voz en el Buzón de Voz.
	Alarma Activada: Exhibida cuando está activada una alarma.

Iconos de Llamadas Recientes

	Llamada Marcada		Llamada No Contestada
	Llamada Recibida		

Iconos de Nuevos Contactos

	Móvil1		Grupo
	Móvil2		Imagen
	Residencia		Campanilla
	Trabajo		Tono de mensaje
	E-mail 1		Fax
	E-mail 2		Marcado Rápido

Iconos de Mensajes

	EMS No Leído		Mensaje Corrompido
	EMS Leído		Mensaje Pendiente de Envío
	Mensaje Nuevo / No leído		MMS No Leído
	Mensaje Abierto / Leído		MMS Leído
	Mensaje Transmitido		Mensaje Enviado
	Transmisión Incompleta		Mensaje Recibido
	Mensaje Enviado, Falla al Transmitir		WAP Push No Leído
	Mensaje Bloqueado		WAP Push Leído
	Borrador de Mensaje de Texto		Múltiples Mensajes Transmitidos
	Borrador de Mensaje con Imagen		Múltiples Mensajes con Falla
	Prioridad		Múltiples Mensajes Incompletos
	Notificación de MMS No Abierto		Múltiples Mensajes Pendientes
	Notificación de MMS Abierto		Múltiples Mensajes Enviados

Otros Iconos

	Nombre de la Pantalla IM		AIM
	Dirección		Yahoo!
	WL Messenger		DST (Horario de Verano)

INSTALACION DE LA BATERIA

1. Inserte la uña en la ranura (1) y enseguida empuje la parte superior de la tapa del compartimento de la batería y desplácela hacia afuera para removerla (2).
2. Deslice la batería en la ranura (3) alineando los contactos y empuje (4) hasta oír que se encajó.



3. Alinee las lengüetas de la tapa con las ranuras en la parte trasera del dispositivo y desplace la tapa del compartimento de la batería sobre el teléfono hasta que se encaje en el lugar.



 Si la batería no fue correctamente instalada en el compartimento, el teléfono no será encendido y/o la batería se podrá soltar durante el uso.



REMOCION DE LA BATERIA

1. Para remover la tapa del compartimento de la batería, inserte la uña en la ranura (1) y enseguida empuje la parte superior de la tapa del compartimento de la batería y desplácela hacia afuera (2).
2. Inserte la uña en la ranura (3) y levante la batería hacia afuera del compartimento (4).
3. Alinee las lengüetas de la tapa con las ranuras en la parte trasera del dispositivo y desplace la tapa de la batería en el teléfono hasta que se encaje en el lugar.



CARGA DE LA BATERIA

1. Para cargar, conecte el cargador de pared en el teléfono e tenga certeza de alinear el conector conforme exhibido en la imagen al lado.
2. Conecte el cargador de pared a una toma de corriente.

 Si el conector de la batería no estuviera adecuadamente alineado, pueden ocurrir daños al conector de carga y el teléfono podrá no ser cargado.

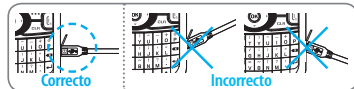

01

02

03

04

05

06

07

3. Para remover el Cargador de Pared, tire suavemente el cargador del dispositivo.



- Cuando usted cargue la batería con el teléfono apagado, verá una pantalla de estado de la carga. Después del término de la carga, se exhibirá el mensaje Carga Completa. Usted no podrá operar el teléfono hasta que él esté encendido. Para encender el teléfono, presione y mantenga presionada la tecla FIN Hasta que el visor sea encendido.
- La batería no estará completamente cargada en el momento de la compra. Cargue completamente la batería antes de usar el teléfono por primera vez.
- Es más eficiente cargar la batería con el teléfono apagado.
- El tiempo de operación de la batería es reducido gradualmente con el pasar del tiempo.
- Si la batería no funciona normalmente, es necesario reemplazarla.

INFORMACIONES SOBRE LA MANIPULACION DE LA BATERIA

QUE HACER

- Utilice solamente la batería y el cargador aprobados para uso con el Caper™.
- Utilice solamente la batería destinada al sistema para el cual fue especificada.
- Utilice o sustituya solamente la batería con un sistema de carga u otra batería que haya sido calificada para uso con este sistema, según el estándar IEEE-Std-1725-2006. El uso de una batería o cargador no calificados pueden representar un riesgo de fuego, explosión vaciado u otros daños.
- Solamente utilice la batería para su finalidad original, ya que el uso inadecuado de la misma puede resultar en fuego, explosión u otros daños.
- Intente mantener las baterías bajo temperaturas entre 5°C y 35°C. Si la batería fue guardada bajo temperaturas arriba o abajo del rango recomendado, espere un poco para que ella se caliente o enfríe antes de utilizarla nuevamente.
- Guarde la batería descargada en un lugar frío, oscuro y seco.

- Adquiera una nueva batería cuando su tiempo de operación sea gradualmente reducido después de una carga completa.
- Deseche de forma adecuada e inmediatamente una batería agotada, de acuerdo con las leyes locales.
- El uso de la batería por niños debe ser supervisado.

QUE NO HACER

- No intente desarmar o abrir la batería – ella es una unidad sellada y no contiene piezas internas que necesitan de reparos.
- No aplaste, doble o deforme, perfore o divida la batería.
- No deje caer el teléfono o la batería. Si esto ocurre, especialmente sobre una superficie rígida y hubiera sospecha de daños, consulte la asistencia técnica autorizada.
- No deje la batería en lugares sujetos a temperaturas muy altas o muy bajas. Caso contrario, esto podrá reducir significativamente la capacidad y la vida útil de la batería.
- No modifique o remodele la batería, ni intente insertar objetos extraños dentro de ella, no sumerja o exponga al agua u otros líquidos, no la lance al fuego, etc.
- No provoque un cortocircuito accidental en la batería llevándola en su bolsillo o junto con otros objetos metálicos como, por ejemplo, monedas, pinches y lápices. Esto puede dañar críticamente la batería.
- No genere cortocircuito en una batería ni permita que objetos conductores se contacten con los terminales de la batería.
- No deseche la batería tirándola al fuego.

2 OPERACIONES BASICAS

Este capítulo abarca y explica las funciones básicas del móvil Caper™ incluyendo:

Para encender / apagar el teléfono
 Acceso a los menús
 Conmutación rápida entre los menús principales
 Resumen de los menús
 Realización de una llamada
 Contestar llamadas
 Notificación de llamadas no contestadas
 Función de espera / pausa
 Realización de una llamada internacional
 Llamada con 3 interlocutores

Función de llamada en espera
 Llamada de un número de la lista de contactos
 Ajuste del volumen
 Función de identificación del interlocutor
 Modo de vibración
 Modo altavoz
 Utilización de la función de bloqueo automático del teclado
 Opciones disponibles durante una llamada
 Realización de una llamada de emergencia
 Marcado con letras



Caper™

PARA ENCENDER/APAGAR EL TELEFONO

PARA ENCENDER EL TELEFONO

1. Presione y mantenga presionada la tecla FIN  hasta que el visor se encienda.

-  • Si es exhibido en el visor "INSERTAR CODIGO DE BLOQUEO" presione la tecla OK para desbloquear el teclado e inserte su código de bloqueo de 4 dígitos.
- El código de bloqueo estándar son los últimos 4 dígitos de su número de teléfono.







PARA ENCENDER EL TELEFONO

1. Presione la tecla OK para desbloquear el teclado y enseguida mantenga presionada la tecla FIN  hasta que el visor se apague.

-  • Cambie o recargue inmediatamente la batería cuando aparezca en el visor el mensaje "BATERIA BAJA". La memoria puede ser perjudicada si el teléfono es apagado debido a la descarga completa de la batería.
- Apague el teléfono antes de remover o sustituir la batería. Si el teléfono estuviere apagado, los datos no grabados se podrán perder.

ACCESO A LOS MENUS

Su teléfono puede ser personalizado a través de un menú. Cada función puede ser accedida presionando la tecla de Dirección  o presionando el número que corresponde al ítem del menú.

1. Presione la tecla OK  [MENU].
2. Para desplazarse en el menú, presione la tecla de Dirección  hacia arriba o hacia abajo o presione el número que corresponde al ítem del menú deseado.
3. Para volver a la página anterior, presione la tecla CLR . Para salir del menú actual y retornar al desde la pantalla principal, presione la tecla FIN .
4. Desde la Pantalla Principal, presione la tecla OK para desbloquear el teclado y enseguida presione la tecla de Función Izquierda  [Mensaje] para abrir el menú Mensajes o presione la tecla de Función Derecha  [Contactos] para abrir su Lista de Contactos.

01

02

03

04

05



06

07

 Este manual presume que **Temas del Visor** estén ajustados para **Amoled** y que el **Diseño de Menú** esté ajustado en **Lista**, que son los ajustes estándar.

CONMUTACION RAPIDA ENTRE LOS MENUS PRINCIPALES

Mientras un menú esté siendo accedido, usted podrá conmutar rápidamente entre las opciones del menú.

1. Presione la Tecla OK  [MENU] y enseguida seleccione un menú deseado a partir de los siguientes menús principales: **Centro de Medias**, **Central de Mensajes**, **Contactos**, **E-mail Móvil**, **Mi Verizon**, **Mis Imágenes**, **Llamadas Recientes**, **Bluetooth**, **Ajustes y Herramientas**.
2. Una vez que el menú esté seleccionado, presione la Tecla de Dirección  hacia la izquierda o derecha para acceder los menús.

RESUMEN DE LOS MENUS

Menú Principal	2°. NIVEL	3°. NIVEL	4°. NIVEL
1. Centro de Medias	1. Músicas y Tonos	1. Obtención de Nuevas Campanillas	1. Obtención de Nuevas Aplicaciones Tonos V CAST
		2. Obtención de Campanillas de Llamadas de Retorno	
		3. Mis Campanillas	1. Obtención de Nuevas Campanillas
		4. Mis Sonidos	1. Grabar Nueva
	2. Imágenes	1. Obtención de Nuevas Imágenes	1. Obtención de Nuevas Aplicaciones
		2. Mis Imágenes	
3. Captura de Imagen			
4. Álbum En Línea			
3. Juegos	1. Obtención de Nuevas Aplicaciones		
4. Internet Móvil			
5. Navegación y Download		1. Obtención de Nuevas Aplicaciones Búsqueda 411 Asistente de Backup Daily Scoop E-mail Móvil	
6. Extras		1. Obtención de Nuevas Aplicaciones	
2. Central de Mensajes	1. Nuevo Mensaje	1. Mensaje de TEXTO 2. Mensaje de Imagen 3. Mensaje de Voz	
	2. Mensajes		
	3. Borradores		
	4. Buzón de Voz		
	5. IM Móvil		

01
02
03
04
05
06
07

Menú Principal	2º. NIVEL	3º. NIVEL	4º. NIVEL
2. Central de Mensajes	6. E-mail Móvil		
3. Contactos	1. Nuevo Contacto 2. Lista de Contactos 3. Asistente de Backup 4. Grupos 5. Marcado Rápidos 6. En Caso de Emergencia 7. Mi Tarjeta de Visitas		
4. E-mail Móvil			
5. Mi Verizon			
6. Mis Imágenes			
7. Llamadas Recientes	1. No Contestadas 2. Recibidas 3. Marcadas 4. Todas 5. Visualizar Timers		
8. Bluetooth	1. Adición de un Novo Dispositivo		
9. Ajustes y Herramientas	1. Mi Verizon 2. Volumen Principal 3. Herramientas	1. Mandos de Voz	1. Llamar 2. Enviar 3. Ir Hacia 4. Verificar 5. Contacto 6. Remarcar 7. Mi Verizon 8. Ayuda
		2. Calculadora 3. Calculadora de Propinas	

Menú Principal	2º. NIVEL	3º. NIVEL	4º. NIVEL
9. Ajustes y Herramientas	3. Herramientas	4. Calendario 5. Diario Electrónico 6. Reloj de Alarma 7. Cronómetro 8. Reloj Mundial 9. Bloc de Notas +	
	4. Bluetooth	1. Agregar un Nuevo Dispositivo	
	5. Ajustes de los Sonidos	1. Configuración Fácil 2. Sonidos de Llamadas 3. Sonidos de Alertas 4. Sonidos del Teclado 5. Volumen del Teclado 6. Lectura del Marcado de Dígitos 7. Alertas de Servicio	1. Campanilla de Llamadas 2. Vibrar al Llamar 3. Lectura del ID del Interlocutor 1. Mensaje de TEXTO 2. Mensaje Multimedia 3. Buzón de Voz 4. Campanilla de Emergencia 5. Llamada No Contestada 1. ERI 2. Señal Audible de Minuto 3. Conexión de Llamada 4. Actualización del Software
		8. Conexión de Dispositivos	
		9. Encender/Apagar (Alimentación)	1. Encender 2. Apagar
	6. Ajustes del Visor	1. Configuración Fácil 2. Banner	1. Banner Personal 2. Banner ERI

01

02

03

04

05

06

07

Main Menu	2 ND DEPTH	3 RD DEPTH	4 TH DEPTH
9. Ajustes y Herramientas	6. Ajustes del Visor	3. Luz de Fondo	1. Visor 2. Teclado
		4. Papel de Pared	
		5. Temas del Visor	
		6. Ajustes de Menú Principal	1. Diseño del Menú 2. Sustitución de los Ítems del Menú 3. Posición de los Ítems del Menú 4. Reiniciación de los Ajustes del Menú
		7. Tipo de Fuente	
		8. Fuentes de Marcado	
		9. Tamaño de la Fuente del Menú	
		0. Formato del Reloj	
		* Exhibición del Saldo	
		7. Ajustes del Teléfono	1. Modo Avión
	2. Ajuste de Accesos Rápidos		1. Ajuste de Mis Accesos Rápidos 2. Ajuste de las Teclas de Direcciones
	3. Bloqueo Automático		
	4. Ajustes dos Mandos de Voz		1. Confirmar Elecciones 2. Sensibilidad 3. Adaptar Voz 4. Prompts 5. Sobre
		5. Idioma	
	6. Localización		
	7. País Actual		
	8. Seguridad	1. Edición de Códigos 2. Restricciones	

Main Menu	2 ND DEPTH	3 RD DEPTH	4 TH DEPTH
9. Ajustes y Herramientas	7. Ajustes del Teléfono	8. Seguridad	3. Ajuste de Bloqueo de Teléfono 4. Bloquear Teléfono Ahora 5. Restablecer Teléfono
		9. Selección del Sistema	
		0. Selección NAM	1. NAM Automático 2. Cambiar NAM
		8. Ajustes de las Llamadas	1. Opciones de Contestar 2. Remarcado Automático 3. Modo TTY 4. Marcado en un Toque 5. Privacidad de Voz 6. Tonos DTMF 7. Marcado Asistido
	9. Memoria	1. Memoria del Teléfono	1. Uso de la Memoria 2. Mis Imágenes 3. Mis Tonos de Campanilla 4. Mis Sonidos 5. Mis Contactos
		0. Informaciones sobre el Teléfono	1. Mi Número 2. Versión del Software / Hardware 3. Glosario de Íconos 4. Actualización del Software
		*. Asistente de Configuración	

01

02

03

04

05

06

07

REALIZACION DE UNA LLAMADA

1. Insiera un código de área y un número de teléfono.

-  • Para borrar un dígito de cada vez, presione la tecla CLR [CLR].
- Para borrar el número completo, presione y mantenga presionada la tecla CLR [CLR].
- Cuando realice o reciba una llamada de números telefónicos almacenados en su Lista de Contactos con un nombre de contacto, se exhibirá este nombre.

2. Presione la tecla ENVIAR [] .

3. Para terminar una llamada, presione la tecla FIN [] .

-  • Si usted activa la función **Remarcado Automático**, el teléfono remarcará automáticamente el número (Ver la [página 109](#)).
- Usted también puede realizar llamadas utilizando el Marcado Activado por Voz. Por favor, ver la [página 65](#) para más detalles.

CONTESTAR LLAMADAS

1. Cuando una llamada es recibida, presione la tecla ENVIAR [] .

- Para ignorar llamadas recibidas, presione **IGNORAR**.
- Para silenciar la campanilla de llamadas, presione **SILENCIAR**.

2. Para terminar una llamada, presione la Tecla TERMINAR [] .

-  Si **Opciones de Contestar** es ajustada en "Automático con Altavoz", las llamadas serán contestadas automáticamente tras cerca de cinco segundos (Refiérase a la [página 109](#)).

NOTIFICACION DE LLAMADAS NO CONTESTADAS

Cuando una llamada recibida no es contestada, el icono Llamada No Contestada se exhibirá en la pantalla.

PARA EXHIBIR EL REGISTRO DE LLAMADAS NO CONTESTADAS EN LA PANTALLA DE NOTIFICACION:

1. Seleccione **Visualizar Ahora** y presione la Tecla OK.
2. Presione la Tecla OK [ABRIR] para visualizar los detalles de la llamada.

PARA EXHIBIR UNA NOTIFICACION DE LLAMADA NO CONTESTADA EN LA PANTALLA INICIAL:

1. Desde la Pantalla Principal, presione la tecla OK [MENU], seleccione **7. Llamadas Recientes**, y enseguida presione la Tecla OK.
2. Presione **1. No Contestada**.
3. Seleccione el registro que usted desea visualizar y enseguida presione la Tecla OK [ABRIR].
4. Para marcar el número de teléfono, presione la tecla ENVIAR [] .

FUNCION DE ESPERA / PAUSA

Las pausas son utilizadas para sistemas automatizados (es decir, Buzón de Voz o tarjetas de llamadas telefónicas). Insiera una pausa tras el número del teléfono y enseguida insiera otro grupo de números. El segundo conjunto de números se marcará automáticamente tras la pausa. Esta función es útil para marcado en sistemas que exigen un código.



Pausa de 2 Segundos (p)

El teléfono esperará 2 segundos antes de enviar la secuencia de dígitos siguiente, de forma automática.



1. Desde la Pantalla Principal, insiera el código de área y el número de teléfono.
2. Presione la Tecla de Función Derecha [] [Opciones].
3. Seleccione **1. Agregar Pausa de 2 Segundos** y presione la Tecla OK.
4. Insiera el(los) número(s) adicional(es) (número PIN o número de la tarjeta de crédito).
5. Presione la tecla ENVIAR [] para marcar o la Tecla de Función Izquierda [] [Grabar] para grabar.

Esperar (w)

El teléfono interrumpirá el marcado hasta que usted presione la tecla ENVIAR  o la tecla OK para avanzar al número siguiente.



1. Insiera el número de teléfono.
2. Presione la Tecla de Función Derecha  [Opciones].
3. Seleccione **2. Agregar Esperar** y presione la Tecla OK.
4. Presione la tecla ENVIAR  para marcar o la Tecla de Función Izquierda  [Grabar] para grabar.

REALIZACION DE UNA LLAMADA INTERNACIONAL

1. Mantenga la Tecla *  presionada. El dígito + necesario para llamadas internacionales se exhibirá.
2. Insiera el código del país, el código de área y el número del teléfono y enseguida presione la tecla ENVIAR .
3. Para terminar la llamada, presione la tecla FIN .

LLAMADA CON 3 INTERLOCUTORES



Con la Llamada de 3 Interlocutores, usted puede hablar con dos personas al mismo tiempo. Cuando esta función es utilizada, las tarifas de tiempo normales se aplicarán a cada una de las dos llamadas.

1. Insiera el número del teléfono que usted desea llamar y enseguida presione la tecla ENVIAR .
2. Una vez que usted establezca la conexión, insiera el segundo número de teléfono que usted desea llamar y enseguida presione la tecla ENVIAR .
3. Cuando el segundo interlocutor esté conectado, presione la tecla ENVIAR  nuevamente para iniciar su llamada con 3 Interlocutores.



 Si uno de los interlocutores corta el teléfono durante la llamada, usted y el interlocutor remanente permanecerán conectados. Si usted empezó la llamada y es el primero en cortar, todas las demás llamadas serán desconectadas.

FUNCION DE LLAMADA EN ESPERA

Si usted estuviere en una llamada y recibe otra llamada, usted oír una señal audible y el número del teléfono del interlocutor aparecerá en la pantalla. Con la función de Llamada en Espera, usted puede colocar la llamada activa en espera mientras contesta otra llamada recibida.

1. Para contestar otra llamada estando en una, presione la tecla ENVIAR . Esto colocará la primera llamada en espera. Para volver a la primera llamada, presione la tecla ENVIAR  nuevamente.





LLAMADA DESDE UN NUMERO DE LA LISTA DE CONTACTOS

1. Desde la Pantalla Principal, presione la tecla OK para desbloquear el teclado y enseguida presione la Tecla de Función Derecha  [Contactos].
2. Seleccione el registro del Contacto y presione la tecla OK  [VISUALIZAR] y enseguida seleccione el número de teléfono deseado.
3. Presione la tecla ENVIAR  para realizar la llamada.

 Seleccione el registro del Contacto y presionando la tecla Enviar  marcará el Número Estándar del registro del Contacto automáticamente.

AJUSTE DEL VOLUMEN

PARA AJUSTAR EL VOLUMEN PRINCIPAL:



1. Desde la Pantalla Principal, presione la tecla OK para desbloquear el teclado y enseguida presione las Teclas Volumen  /  hacia arriba o hacia abajo.
 2. Seleccione una de las siguientes opciones y presione la Tecla OK [CONFIRMAR] para grabar. **Todos los Sonidos Desactivados / Solamente Alarma / Solamente Vibración / Bajo / Mediano Bajo / Mediano / Mediano Alto / Alto**
-  Presione las Teclas de Volumen  /  hacia arriba o hacia abajo para ajustar el volumen del auricular durante una llamada.

FUNCION DE IDENTIFICACION DEL INTERLOCUTOR

La función de Identificación del Interlocutor exhibe el número de la persona que está llamando cuando su teléfono suene. Si la identificación del interlocutor estuviere almacenada en Contactos, el nombre se exhibirá en la pantalla. La identificación del interlocutor se almacenará en el menú Llamadas Recientes.

MODO DE VIBRACION

El Modo de Vibración silencia los tonos de las teclas y alerta una llamada o mensaje que se reciba. Para activar este modo:

1. Desde la Pantalla Principal, mantenga presionada la tecla del Modo de Vibración  para activar el modo de vibración.
2. Para deshabilitar el modo de vibración, mantenga presionada la tela del Modo de Vibración .

MODO ALTAVOZ

La función Altavoz permite escuchar el audio a través del parlante y la conversación sin la necesidad de sujetar el teléfono con las manos.

1. Para activar este modo, presione la Tecla OK para desbloquear el teclado y enseguida presione la tecla Altavoz . Para desactivar, presione la tecla Altavoz  nuevamente.

UTILIZACION DE LA FUNCION DE BLOQUEO AUTOMATICO DEL TECLADO

Cuando la luz de fondo del visor apagar, todas las teclas se bloquearán. Para desbloquearlas, presione cualquier tecla en la pantalla exterior con el teléfono en la posición cerrada. **“PRESIONE OK PARA DESBLOQUEAR EL TECLADO”** se exhibirá; presione la Tecla OK para desbloquear el teclado.

OPCIONES DISPONIBLES DURANTE UNA LLAMADA

Durante una llamada telefónica, usted puede acceder las siguientes características presionando la tecla de Función Derecha  [Opciones]:

NUEVO MENSAJE

Para acceder el Menú Mensajes durante una llamada:

1. Presione la tecla de Función Derecha  [Opciones], seleccione **Nuevo Mensaje** y enseguida presione la tecla OK.

LISTA DE CONTACTOS

Para visualizar su Lista de Contactos durante una llamada:

1. Presione la tecla de Función Derecha  [Opciones], seleccione **Lista de Contactos** y presione la tecla OK.

LLAMADAS RECIENTES

Para visualizar su Lista de Llamadas Recientes durante una llamada:

1. Presione la tecla de Función Derecha  [Opciones], seleccione **Llamadas Recientes** y presione la tecla OK.

BLUETOOTH

Para acceder el Menú Bluetooth® durante una llamada:

1. Presione la tecla de Función Derecha  [Opciones], seleccione **Bluetooth** y presione la tecla OK.



Si un dispositivo de audio fue conectado, se exhibirá la indicación **Audio para Teléfono / Audio para Dispositivo** en el menú de opciones enés de Bluetooth.

MENU PRINCIPAL

Para acceder el Menú Principal durante una llamada:

1. Presione la tecla de Función Derecha  [Opciones], seleccione **Menú Principal** y presione la tecla OK.

01

02

03

04

05

06

07

BLOCK DE NOTAS +

Para crear notas durante una llamada:

1. Presione la tecla de Función Derecha  [Opciones], seleccione **Bloc de Notas +** y presione la tecla OK.

PRIVACIDAD DE VOZ

Para Activar o Desactivar la función Privacidad de Voz:

1. Presione la tecla de Función Derecha  [Opciones], seleccione **Privacidad de Voz** y presione la tecla OK.

REALIZACION DE UNA LLAMADA DE EMERGENCIA

La característica E911 coloca automáticamente el teléfono en el Modo de Llamada de Emergencia cuando usted marca el número de emergencia previamente programado, "911". Esta característica también opera en el Modo de Bloqueo y fuera del área de servicio.

911 EN EL MODO DE BLOQUEO

Para realizar una llamada de emergencia en el Modo de Bloqueo:

1. Marque "911" y enseguida presione la tecla ENVIAR .
2. La llamada será realizada.
3. El teléfono mantiene el Modo de Emergencia durante 5 minutos. Cuando la llamada es finalizada, el teléfono volverá al Modo de Bloqueo.

911 UTILIZAR CUALQUIER SISTEMA DISPONIBLE



Para realizar una Llamada de Emergencia utilizando cualquier sistema disponible:

1. Marque "911" y enseguida presione la tecla ENVIAR .
2. La llamada será realizada.
3. El teléfono permanecerá en el Modo de Emergencia durante 5 minutos. Mientras el teléfono estuviere en el Modo de Emergencia durante 5 minutos, podrá recibir una llamada de cualquier sistema disponible o se podrán realizar llamadas aun en el Modo de Retorno de Llamada de Emergencia.

MARCADO CON LETRAS

Permite que usted marque el número asociado con una palabra específica.

Por ejemplo, para llamar "1-800-HELLO":

1. Insiera "1-800" y enseguida presione la Tecla Cambiar Modo .
2. Insiera "HELLO" con el Teclado QWERTY y presione la Tecla ENVIAR  para conectar la llamada.



- Si el icono Modo de Inserción Alfabética es activado, solamente se exhibirán letras mayúsculas.
- El presionado de la Tecla Cambiar Modo  cambiará entre Modo de Inserción Numérica y Modo de Inserción Alfabética.

01

02

03

04

05

06

07

3 FUNCION DE MEMORIA

Este capítulo abarca las funciones de memoria incluyendo:

Almacenamiento de un número telefónico

Edición de registros de contactos

Números estándar

Inserción de letras, números y símbolos

Marcado con uno, dos y tres toques

ALMACENAMIENTO DE UN NUMERO TELEFONICO

La Lista de Contactos almacena hasta 1000 registros.

AGREGAR UN NUEVO CONTACTO

1. Desde la Pantalla Principal, insiera el número de teléfono que desea grabar.
2. Presione la tecla de Función Izquierda [■] [Grabar].
3. Seleccione **1. Agregar Nuevo Contacto** y presione la Tecla OK.
4. Presione la tecla de Dirección [⤴] hacia arriba o hacia abajo para seleccionar el tipo de número de teléfono que desea grabar y enseguida presione la Tecla OK.
Móvil 1 / Móvil 2 / Residencia / Trabajo / Fax

 Utilice **Actualizar Existente** para agregar otro número de teléfono a un contacto ya almacenado en la memoria.

5. Insiera un nombre para el número de teléfono (hasta 32 caracteres) y enseguida presione la Tecla OK [GRABAR].
6. El mensaje "**CONTACTO GRABADO**" se exhibirá y enseguida el número del teléfono reaparecerá en la pantalla. Presione la tecla Fin [⏏] para salir o presione la tecla Enviar [⏩] para llamar al número.

OPCIONES PARA PERSONALIZACION DE SUS CONTACTOS

Cuando el número del teléfono básico y las informaciones de nombre estén almacenados en sus Contactos usted puede editar y/o personalizar los registros.

1. Desde la Pantalla Principal, presione la tecla de Función Derecha [■] [Contactos] y seleccione el registro del Contacto que desea editar.
2. Presione la Tecla de Función Izquierda [■] [Editar] para acceder la pantalla Editar Contacto.
3. Seleccione el campo de informaciones que usted desea personalizar. Los campos adicionales incluyen: **Nombre / Móvil 1 / Residencia / Trabajo / E-mail 1 / Grupo / Imagen / Vídeo / Campanilla / Campanilla de Mensaje / Móvil 2 / Nombre de la Pantalla IM / Fax / E-mail 2 / Calle / Ciudad / Estado / Código Postal / País**

Caper™

4. Cambie los datos según sea necesario y enseguida presione la Tecla OK [GRABAR] para actualizar el registro del contacto.

AGREGAR O CAMBIAR GRUPOS

Para organizar sus Contactos en grupos:

1. Desde la Pantalla Principal, presione la tecla de Función Derecha [Contactos], enseguida seleccione el registro del Contacto deseado.
2. Presione la tecla de Función Izquierda [Editar].
3. Seleccione Grupo y presione la tecla de Función Izquierda [Confirmar].
4. Seleccione Familia o Trabajo y enseguida presione la tecla OK [MARCAR].
Para crear un nuevo grupo, presione la tecla de Función Derecha [Nuevo], insiera el nombre del nuevo grupo y enseguida presione la Tecla OK [GRABAR].
5. Presione la Tecla de Función Izquierda [Hecho] para confirmar el grupo.
6. Presione la Tecla OK [GRABAR] para actualizar el registro del contacto.

CAMBIO DE LA CAMPANILLA DE LA LLAMADA

Para identificar quien está llamando con diferentes campanillas para diferentes números de teléfono en sus Contactos:

1. Desde la Pantalla Principal, presione la Tecla OK para desbloquear el teclado, presione la tecla de Función Derecha [Contactos] y enseguida seleccione el registro deseado.
2. Presione la Tecla de Función Izquierda [Editar].
3. Seleccione Campanilla y enseguida presione la Tecla de Función Izquierda [Confirmar].
4. Seleccione la nueva campanilla y enseguida presione la Tecla OK.

 Presione la tecla de Función Izquierda [Reproducir] para oír una campanilla seleccionada o presione la tecla de Función Derecha [Opciones] para visualizar las informaciones del archivo antes de presionar la Tecla OK.

5. Presione la Tecla OK [GRABAR] para actualizar el registro del contacto.

AGREGAR O CAMBIAR LA IMAGEN

Para seleccionar una imagen a atribuir a una Identificación del Interlocutor:

1. Desde la Pantalla Principal, presione la Tecla OK para desbloquear el teclado, presione la Tecla de Función Derecha [Contactos] y enseguida seleccione el registro deseado.
2. Presione la Tecla de Función Izquierda [Editar].
3. Seleccione Imagen y presione la tecla de Función Izquierda [Confirmar].
4. Presione la tecla de Dirección hacia arriba, hacia abajo, izquierda o derecha para seleccionar una imagen y enseguida presione la Tecla OK.
5. Cuando termine, presione la Tecla OK [GRABAR] para actualizar el registro del contacto.

AGREGAR O CAMBIAR UNA DIRECCION DE CORREO ELECTRONICO

Para insertar o agregar una dirección de E-mail a un registro de Contacto:

1. Desde la Pantalla Principal, presione la Tecla de Función Derecha [Contactos] y enseguida seleccione el registro deseado.
2. Presione la Tecla de Función Izquierda [Editar].
3. Seleccione E-mail 1 o E-mail 2.
4. Insiera una dirección de E-mail usando el Teclado QWERTY y presione la Tecla OK [GRABAR] para actualizar el registro del contacto.

AGREGAR UN REGISTRO DE MARCADO RAPIDO

Para agregar un registro para Marcado Rápido:

1. Desde la Pantalla Principal, presione la Tecla OK para desbloquear el teclado, presione la Tecla de Función Derecha [Contactos] y enseguida seleccione un registro deseado.
2. Presione la Tecla de Función Izquierda [Editar].
3. Seleccione el número de teléfono a agregar a Marcado Rápido y enseguida presione la Tecla de Función Derecha [Opciones].
4. Seleccione 1. Ajustar Marcado Rápido y enseguida presione la Tecla OK.

5. Seleccione una localización de Marcado Rápido y enseguida presione la Tecla OK [CONFIRMAR].
6. Seleccione **Sí** y presione la tecla OK.
7. Presione la Tecla OK [GRABAR] para actualizar el registro del contacto.

 Usando el teclado QWERTY presione el número de marcado rápido correspondiente para seleccionar la localización deseada.

EDICION DE REGISTROS DE CONTACTOS

AGREGAR UN NUMERO DE TELEFONO EN LA PANTALLA INICIAL

1. Desde la Pantalla Principal, insiera el número de teléfono que usted desea grabar (hasta 32 dígitos).
2. Presione la tecla de Función Izquierda [◀] [Grabar].
3. Seleccione **2. Actualizar Existente** y enseguida presione la tecla OK.
4. Seleccione el registro del Contacto existente y enseguida presione la tecla OK.
5. Seleccione el tipo de número de teléfono a continuación y enseguida presione la tecla OK.
Móvil 1 / Móvil 2 / Residencia / Trabajo / Fax
6. Si el número de teléfono ya estuviere atribuido al ítem seleccionado, seleccione **Sí** para sustituir el registro existente y enseguida presione la Tecla OK.
7. El mensaje “CONTACTO ACTUALIZADO” se exhibirá y enseguida el número de teléfono se exhibirá en la pantalla. Presione la tecla Fin [⏏] para salir, o presione la tecla Enviar [↵] para llamar al número.

AGREGAR UN NUMERO DE TELEFONO DESDE LA PANTALLA DE LA LISTA DE CONTACTOS

1. Desde la Pantalla Principal, presione la Tecla de Función Derecha [▶] [Contactos]. Sus Contactos se exhibirán en orden alfabético.
2. Seleccione el registro del Contacto que desea editar y enseguida presione la Tecla de Función Izquierda [◀] [Editar].

3. Seleccione el campo del número de teléfono que desea agregar, insiera el número y enseguida presione la Tecla OK [GRABAR] para actualizar el registro de contacto. Un mensaje de confirmación se exhibirá.

EDICION DE NUMEROS DE TELEFONO ALMACENADOS

1. Desde la Pantalla Principal, presione la Tecla de Función Derecha [▶] [Contactos]. Sus Contactos se exhibirán en orden alfabético.
2. Seleccione el registro de Contacto que desea editar y enseguida presione la Tecla de Función Izquierda [◀] [Editar].
3. Seleccione el número de teléfono que desea editar.
4. Edite el número de teléfono según sea necesario y enseguida presione la Tecla OK [GRABAR] para actualizar el registro del contacto.

EDICION DE LOS NOMBRES ALMACENADOS

1. Desde la Pantalla Principal, presione la tecla de Función Derecha [▶] [Contactos]. Sus Contactos serán exhibidos en orden alfabético.
2. Seleccione el registro de Contacto que desea editar y enseguida presione la tecla de Función Izquierda [◀] [Editar].
3. Edite el nombre conforme sea necesario y enseguida presione la tecla OK [GRABAR] para actualizar el registro del contacto.

BORRADO DE UN NUMERO TELEFONICO DE UN CONTACTO

1. Desde la Pantalla Principal, presione la tecla OK para desbloquear el teclado y enseguida presione la tecla de Función Derecha [▶] [Contactos].
2. Seleccione el registro del Contacto y enseguida presione la tecla de Función Izquierda [◀] [Editar].
3. Seleccione el número de teléfono por borrar.
4. Presione y mantenga presionada la tecla CLR [CLR] para borrar el número.
5. Presione la tecla OK [GRABAR] para actualizar el registro del contacto. Se exhibirá un mensaje de confirmación.

BORRADO DE UN REGISTRO DE CONTACTO

- Desde la Pantalla Principal, presione la tecla OK para desbloquear el teclado y enseguida presione la tecla de Función Derecha [Contactos].
- Seleccione el registro de Contacto por borrar.
- Presione la tecla de Función Directa [Opciones], seleccione **2. Borrar** y presione la tecla OK.
- Seleccione **Sí** y presione la tecla OK. Se exhibirá un mensaje de confirmación.

BORRADO DE UN MARCADO RAPIDO

- Desde la Pantalla Principal, presione la tecla OK para desbloquear el teclado y enseguida presione la tecla de Función Derecha [Contactos].
- Seleccione el registro cuyo marcado rápido será borrado.
- Presione la tecla de Función Izquierda [Editar].
- Seleccione el número de teléfono cuyo marcado rápido será borrado.
- Presione la Tecla de Función Derecha [Opciones], seleccione **1. Remove Marcado Rápido** y presione la Tecla OK.
- Seleccione **Sí** y presione la Tecla OK. Un mensaje de confirmación se exhibirá.
- Presione la Tecla OK [GRABAR] para actualizar el registro del contacto.

NUMEROS ESTANDAR

El número del teléfono grabado cuando se crea un Contacto es el Número Estándar. Si más de un número es grabado en un registro del Contacto, otro número podrá definirse como Número Estándar.

 El Número Estándar no se puede borrar. Todo registro del Contacto se puede borrar o se puede atribuir otro número como Número Estándar permitiendo que usted borre el número original y mantenga el registro del Contacto.

CAMBIO DEL NUMERO ESTANDAR

- Desde la Pantalla Principal, presione la Tecla OK para desbloquear el teclado y enseguida presione la Tecla de Función Derecha [Contactos]. Sus Contactos se exhibirán en orden alfabético.

- Seleccione el registro del Contacto que usted desea editar y enseguida presione la Tecla de Función Izquierda [Editar].
- Seleccione el número de teléfono que desea definir como Número Estándar y enseguida presione la Tecla de Función Derecha [Opciones].
- Seleccione **2. Definir como Estándar** y enseguida presione la Tecla OK.
- Seleccione **Sí** y presione la Tecla OK. Un mensaje de confirmación se exhibirá.
- Presione la Tecla OK [GRABAR] para actualizar el registro del contacto.

INSERCIÓN DE LETRAS, NUMEROS Y SIMBOLOS

Su teléfono tiene un teclado QWERTY que proporciona una experiencia de digitación superior integrada en un pequeño dispositivo portátil para digitación fácil y cómoda.

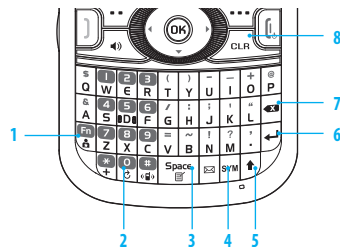

1. [Tecla Cambio de Modo]:

- Cuando esté en modo de inserción de caracteres numéricos
 - Presione para cambiar entre la inserción de números y letras que son exhibidos en la misma tecla.
- Cuando esté en modo de inserción de texto

- Presione para cambiar entre la inserción de números y letras que aparecen en la misma tecla.

- Mantenga presionada esta tecla para fijar el modo de inserción numérica o de texto.

2. [] **Teda Cambiar Palabra:** Cuando esté en modo de inserción de texto, presione para seleccionar la próxima palabra correspondiente.
3. [] **Teda Espacio:** Presione para aceptar una palabra y agregar un espacio mientras insiere las letras. Desde la Pantalla Principal, presione para acceder el menú Bloc de Notas +.
4. [] **Teda Símbolos:** Presione para abrir la lista de símbolos.
5. [] **Teda Caps:** Presione para seleccionar una condición de letra para el modo de inserción del texto estándar [Abc]. Las opciones [Abc], [ABC] y [abc] indican la inserción de texto estándar.
6. [] **Teda Enter:** Presiónela para insertar un cambio de párrafo.
7. [] **Teda Borrar:** Cuando esté en el campo de inserción de Texto y en el modo de inserción, presiónela para borrar el carácter a la izquierda del cursor. Presiónela y manténgala presionada para barrar toda la palabra o la cadena de caracteres insertada.
8. [] **Teda CLR:** Cuando esté en el campo de inserción de Texto y en el modo de inserción, presiónela para borrar el carácter a la izquierda del cursor. Presiónela y manténgala presionada para borrar toda la palabra o la cadena de caracteres insertada.

Para mejor desempeño en ambientes de poca iluminación, su teléfono incluye una función de luz de fondo que puede iluminar tanto el visor como el teclado para que usted pueda continuación leyendo y digitando. (Por favor, vea la [página 96](#) para más detalles sobre la [Luz de Fondo](#).)

MARCADO CON UNO, DOS O TRES TOQUES

Ideal para números marcados frecuentemente, esta función permite que los registros de contactos sean marcados a través del teclado con apenas uno, dos o tres presionados de teclas.

MARCADO CON UN TOQUE:

1-9: Presione la tecla OK para desbloquear el teclado, presione y mantenga presionada la tecla numérica que desea atribuir al número, durante más de 1 segundo. La indicación **1 (Buzón de Voz)** ya estará atribuida a su caja de Buzón de Voz.

MARCADO CON DOS TOQUES:

10-94: Presione la tecla OK para desbloquear el teclado, presione el primer dígito y presione y mantenga presionado el segundo dígito del número por marcar.

95, 96, 97, 98 y 99: Inserciones de Marcado Rápido **95(#Centro de Garantía)**, **96(#DATOS)**, **97(#SALDO)**, **98(#MIN)** y **99(#PMT)** ya estarán atribuidas a las Informaciones sobre su cuenta Verizon Wireless.

MARCADO CON TRES TOQUES:

100-500: Presione la tecla OK para desbloquear el teclado, presione el primer y segundo dígitos y enseguida presione y mantenga presionado el tercer dígito del número por marcar.

411: El campo de Marcado Rápido **411 (Asistencia al Directorio)** ya estará atribuido.

01

02

03

04

05

06

07

4 FUNCIONES DEL MENU

Este capítulo abarca el acceso al menú y la utilización de sus funciones y características para personalizar su CAPER™.

CONTACTOS	LLAMADAS RECIENTES	HERRAMIENTAS	AJUSTES
Nuevo Contacto	Llamadas Recientes	Mandos de Voz	Mi Verizon
Lista de Contactos	Llamadas No Contestadas	Calculadora	Bluetooth
Asistente de Backup	Llamadas Recibidas	Calculadora de Propinas	Ajustes de Sonidos
Grupos	Llamadas Marcadas	Calendario	Ajustes de Visor
Marcados Rápidos	Llamadas Bloqueadas	Diario Electrónico	Ajustes de Teléfono
En Caso de Emergencia	Todas Las Llamadas	Reloj de Alarma	Ajustes de Llamadas
Favoritos	Visualizar Timers	Cronometro	Memoria
Mi Tarjeta de Visitas		Reloj Mundial	Informaciones sobre el Teléfono
		Bloc de Notas +	Asistente de Configuración

NUEVO CONTACTO

Para agregar un nuevo número a su Lista de Contactos:

 Utilizando este menú secundario, el número será grabado como un nuevo Contacto. Para grabar el número en un Contacto existente, edite el registro de Contacto.

1. Desde la Pantalla Principal, presione la tecla **OK** [MENU] y enseguida presione **3. Contactos, 1. Nuevo Contacto**.

2. En el campo **Nombre**, inserte un nombre para el Contacto.

 Para cambiar el modo de inserción, presione la tecla de Función Izquierda [Abc], seleccione la opción deseada y presione la tecla OK.

3. Presione la tecla de Dirección **⊕** para insertar las informaciones en los otros campos para el contacto. Los campos incluyen:

Móvil 1 / Residencia / Trabajo / E-mail 1 / Grupo / Imagen / Campanilla / Campanilla de Mensaje / Móvil 2 / Nombre de la Pantalla IM / Fax / E-mail 2 / Calle / Ciudad / Estado / Código Postal / País

4. Presione la tecla OK [GRABAR] para crear el registro del contacto.

LISTA DE CONTACTOS

Usted puede revisar todos los registros almacenados en su Lista de Contactos o localizar rápidamente un registro insertando un nombre o su cadena de caracteres en el campo **Ir Hacia**.

1. Desde la Pantalla Principal, presione la tecla **OK** [MENU] y enseguida presione **3. Contactos, 2. Lista de Contactos**.

 **Acceso rápido:** Desde la Pantalla Principal, presione la tecla de Función Derecha [Contactos]. La lista de nombres en sus contactos será exhibido en orden alfabético.

2. Inserte un nombre o parte de un nombre en el campo **Ir Hacia** en la parte inferior de la pantalla o presione la tecla de Dirección **⊕** hacia arriba o hacia abajo para desplazarse por su Lista de Contactos.

3. Para editar el registro, presione la tecla de Función Izquierda [Editar]. Para visualizar los detalles del contacto, presione la tecla OK [VISUALIZAR].



Caper™

- Presionando la tecla de Función Derecha [Opciones], usted puede seleccionar de entre las siguientes opciones:
 - Nuevo Contacto:** Agregar un nuevo contacto a su lista de contactos.
 - Borrar:** Borrar el contacto de su lista de contactos.
 - Nuevo Mensaje de TEXTO:** Permite que usted envíe un Mensaje de TEXTO al contacto.
 - Nuevo Mensaje con Imagen:** Permite que usted envíe un Mensaje con Imagen al contacto.
 - Nuevo Mensaje de Voz:** Permite que usted envíe un Mensaje de Voz al contacto.
 - Enviar E-mail:** Permite que usted envíe un mensaje de E-mail al contacto. Disponible solamente cuando una dirección de E-mail esté atribuida al contacto.
 - Ajustar como Contacto ICE:** Ajusta como un contacto de emergencia.
 - Llamar:** Llama al número de contacto.
 - Administrar Contactos:** Permite que usted administre sus contactos con las opciones a continuación: **Borrar** / **Bloquear** / **Desbloquear**.
 - Enviar Tarjeta de Visitas:** Se refiere a la función Mi tarjeta de Visitas.
- 4. Para marcar el número seleccionado, presione la tecla de Función Derecha [Opciones], seleccione **Llamar** y presione la tecla OK o presione la tecla ENVIAR [] para realizar una llamada.

ASISTENTE DE BACKUP

El Asistente de Backup es un servicio inalámbrico gratuito que graba una copia de la carpeta de sus Contactos en un sitio seguro en Internet. Si su teléfono se pierde, es robado o dañado, el Asistente de Backup puede recuperar sus contactos grabados en un nuevo teléfono, de forma inalámbrica. Usted puede programar backups para grabar sus informaciones manualmente o automáticamente. Efectúe la conexión de su cuenta en Internet para acceso completo a sus contactos para visualización, impresión, adición, apagado y edición.

1. Desde la Pantalla Principal, presione la tecla [MENU] y enseguida seleccione **3. Contactos, 3. Asistente de Backup**.
2. Siga los prompts en la pantalla.

 Sujeto a términos específicos de uso. Los resultados pueden variar con base en la programación de backup y otros factores. Acceda www.verizonwireless.com/backupassistant para más detalles.

GRUPOS

La función Grupos permite que usted clasifique los registros telefónicos en grupos con hasta 20 miembros en cada grupo. Los grupos estándar incluyen Familia y Trabajo y no pueden ser borrados o renombrados.

PARA AGREGAR UN NUEVO GRUPO

1. Desde la Pantalla Principal, presione la tecla [MENU] y enseguida seleccione **3. Contactos, 4. Grupos**.
2. Presione la tecla de Función Izquierda [Nuevo].
3. Inserte un nuevo nombre de grupo y presione la tecla OK [GRABAR].



PARA ATRIBUIR UN NUMERO DE TELEFONO A UN GRUPO

1. Desde la Pantalla Principal, presione la tecla [MENU] y enseguida seleccione **3. Contactos, 4. Grupos**.
2. Seleccione el grupo al cual desea agregar el contacto y enseguida presione la tecla de Función Derecha [Opciones].
3. Seleccione **Agregar** y presione la tecla OK.
4. Sus registros de contactos serán exhibidos en orden alfabético. Seleccione el contacto que desea agregar y enseguida presione la tecla OK [MARCAR].
5. Presione la tecla de Función Izquierda [Hecho]. La indicación "**LISTA DE MIEMBROS ACTUALIZADA**" será exhibida.





PARA CAMBIAR EL NOMBRE DEL GRUPO

1. Desde la Pantalla Principal, presione la tecla [MENU] y enseguida seleccione **3. Contactos, 4. Grupos**.
2. Seleccione el grupo que usted desea renombrar y enseguida presione la tecla de Función Derecha [Opciones].
3. Seleccione **Renombrar** y presione la tecla OK.
4. Inserte el nuevo nombre del grupo y enseguida presione la tecla OK [GRABAR].



PARA BORRAR UN GRUPO









1. Desde la Pantalla Principal, presione la tecla  [MENU] y enseguida seleccione **3. Contactos, 4. Grupos**.
2. Seleccione el nombre del grupo existente que usted desea borrar y presione la tecla de Función Derecha  [Opciones].
3. Seleccione **Borrar Grupo** y presione la tecla OK.
4. Se exhibirá en la pantalla el mensaje “¿BORRAR GRUPO?”.
5. Seleccione **Sí** y presione la tecla OK. Será exhibido un mensaje de confirmación.

PARA ENVIAR UN MENSAJE DE TEXTO A UN GRUPO

1. Desde la Pantalla Principal, presione la tecla  [MENU] y enseguida seleccione **3. Contactos, 4. Grupos**.
2. Seleccione el grupo para el cual usted desea enviar un mensaje y enseguida presione la tecla de Función Derecha  [Opciones].
3. Seleccione **1. Nuevo Mensaje de TEXTO**.
4. Inserte su mensaje en el campo **Texto** y presione la tecla de Función Derecha  [Opciones] para seleccionar entre las siguientes: **Inserte Texto Rápido, Grabar como Borrador, Agregar, Formatear Texto, Nivel de Prioridad y Cancelar Mensaje**.
5. Para enviar el mensaje de TEXTO, presione la tecla OK [ENVIAR] o presione la tecla ENVIAR .

PARA ENVIAR UN MENSAJE CON IMAGEN A UN GRUPO



1. Desde la Pantalla Principal, presione la tecla  [MENU] y enseguida seleccione **3. Contactos, 4. Grupos**.
2. Seleccione el grupo al cual usted desea enviar un mensaje y enseguida presione la tecla de Función Derecha  [Opciones].
3. Presione **2. Nuevo Mensaje con Imagen**.
4. En el campo **Texto**, inserte su mensaje y enseguida presione la tecla de Dirección  hacia abajo.

5. En el campo **Imagen**, presione la tecla de Función Izquierda  [Mis Imágenes], seleccione la imagen que usted desea enviar y enseguida presione la tecla OK. Presione la tecla de Dirección  hacia abajo.
6. En el campo **Sonido**, presione la tecla de Función Izquierda  [Sonidos], seleccione el sonido que desea enviar y enseguida presione la tecla OK. Presione la tecla de Dirección  hacia abajo.
7. En el campo **Tarjeta de Visitas**, presione la tecla de Función Izquierda  [Agregar], seleccione **1. Mi Tarjeta de Visitas** o **2. De Contactos**. Si **De Contactos** fue seleccionado, presione la tecla de Dirección  hacia arriba o hacia abajo para seleccionar un contacto o contactos deseados y enseguida presione la tecla OK [MARCAR]. Presione la tecla de Función Izquierda  [Hecho] cuando haya finalizado la selección de los contactos. Presione la tecla de Dirección  hacia abajo.
8. En el campo **Asunto**, inserte un asunto utilizando el teclado QWERTY.
9. Presione la tecla de Función Derecha  [Opciones] para seleccionar de entre las siguientes opciones: **Previsualizar, Grabar como Borrador, Insertar Texto Rápido, Agregar Diapositiva, Nivel de Prioridad, Remover Imagen, Remover Diapositiva, Remover Sonido, Remover Tarjeta de Visitas** o **Cancelar Mensaje**.

 Estas opciones variarán dependiendo del contenido del mensaje elegido.

10. Para enviar el Mensaje con Imagen, presione la tecla OK [ENVIAR] o presione la tecla ENVIAR .

PARA ENVIAR UN MENSAJE DE VOZ A UN GRUPO

1. Desde la Pantalla Principal, presione la tecla  [MENU] y enseguida seleccione **3. Contactos, 4. Grupos**.
2. Seleccione el grupo al cual usted desea enviar un mensaje de voz y enseguida presione la tecla de Función Derecha  [Opciones].
3. Presione **3. Nuevo Mensaje de Voz**.

- Para grabar una nueva Nota de Voz, presione la tecla OK para iniciar la grabación y enseguida presione la tecla OK [DETENER] para finalizar la grabación.
 - En el campo **Voz**, el nombre del archivo que usted grabó será exhibido. Presione la tecla de Dirección (⤵) hacia abajo.
 - En el campo **Texto**, inserte su mensaje y enseguida presione la tecla de Dirección (⤵) hacia abajo.
 - En el campo **Tarjeta de Visitas**, presione la tecla de Función Izquierda (⏪) [Agregar], seleccione **1. Mi Tarjeta de Visitas** o **2. De Contactos**. Si **De Contactos** es seleccionado, presione la tecla de Dirección (⤵) hacia arriba o hacia abajo para seleccionar un contacto o contactos deseados y enseguida presione la tecla OK [MARCAR]. Presione la tecla de Función Izquierda (⏪) [Hecho] cuando haya finalizado la selección de los contactos. Presione la tecla de Dirección (⤵) hacia abajo.
 - En el campo **Asunto**, inserte un asunto utilizando el teclado QWERTY.
 - Presione la tecla de Función Derecha (⏩) [Opciones] para seleccionar de entre las siguientes Opciones: **Revisar**, **Grabar como Borrador**, **Insertar Texto Rápido**, **Nivel de Prioridad**, **Remover Grabación**, **Remover Tarjeta de Visitas** o **Cancelar Mensaje**.
-  Estas opciones variarán dependiendo del contenido del mensaje elegido.
- Para enviar el Mensaje de Voz, presione la tecla OK [ENVIAR] o presione la tecla ENVIAR [↵].

MARCADOS RAPIDOS

Desde la Pantalla Principal, las llamadas pueden ser hechas a los números almacenados en la memoria en modo de marcados rápidos al presionar y mantener presionado el número de localización en el teclado.

- Desde la Pantalla Principal, presione la tecla (OK) [MENU] y enseguida seleccione **3. Contactos**, **5. Marcados Rápidos**.

- Seleccione la posición de Marcado Rápido o inserte el dígito de Marcado Rápido y enseguida presione la tecla OK [CONFIRMAR].
- Seleccione el registro del Contacto deseado y enseguida presione la tecla OK.
- Seleccione el número a ser atribuido al marcado rápido especificado y enseguida presione la tecla OK.
- Será exhibido en la pantalla el mensaje “¿ATRIBUIR EL MARCADO RAPIDO AL CONTACTO?”. Seleccione **Sí** y presione la tecla OK. Un mensaje de confirmación será exhibido.

 El mensaje “No atribuida” será exhibido si la localización estuviere disponible.

PARA BORRAR UN REGISTRO DE MARCADO RAPIDO GRABADO

- Desde la Pantalla Principal, presione la tecla (OK) [MENU] y enseguida seleccione **3. Contactos**, **5. Marcados Rápidos**.
- Seleccione el registro de Marcado Rápido que desea borrar.
- Presione la tecla de Función Derecha (⏩) [Remover].
- Será exhibido en la pantalla el mensaje “¿REMOVER MARCADO RAPIDO?”. Seleccione **Sí** y presione la tecla OK. Un mensaje de confirmación será exhibido.

EN CASO DE EMERGENCIA

Su teléfono tiene un menú especial para organizar sus Contactos de emergencia e informaciones personales.

PARA ATRIBUIR CONTACTOS DE EMERGENCIA

Siga los procedimientos a continuación para registrar un Contacto por llamar en caso de emergencia, o para registrar un número de registro médico u otra información personal. Para registrar hasta tres Contactos diferentes para la Función ICE (En Caso de Emergencia):

- Desde la Pantalla Principal, presione la tecla (OK) [MENU] y enseguida seleccione **3. Contactos**, **6. En Caso de Emergencia**.

 **Acceso rápido:** Desde la Pantalla Principal, presione la tecla de Función Derecha [Contactos] y enseguida seleccione **En Caso de Emergencia** y presione la tecla OK [VISUALIZAR].

2. Seleccione **Contacto 1**, **Contacto 2** o **Contacto 3** y enseguida presione la tecla OK [AGREGAR].
3. Para seleccionar un contacto en la Lista de Contactos, presione **1. De Contactos**, seleccione el registro de Contacto y enseguida presione la tecla OK. Para agregar un nuevo contacto como un CONTACTO ICE, presione **2. Nuevo Contacto**, inserte las informaciones y enseguida presione la tecla OK [GRABAR].
4. El nombre del Contacto será exhibido envés de **Contacto 1**, **Contacto 2** o **Contacto 3**.

PARA REDEFINIR CONTACTOS DE EMERGENCIA

1. Desde la Pantalla Principal, presione la tecla [OK] [MENU] y enseguida seleccione **3. Contactos**, **6. En Caso de Emergencia**.
2. Seleccione el contacto que desea redefinir, presione la tecla de Función Derecha [Opciones] y enseguida seleccione **1. Redefinir**.
3. Para seleccionar un contacto de la Lista de Contactos, presione **1. De Contactos**, seleccione el campo Contacto y enseguida presione la tecla OK. Para redefinir un nuevo contacto como un CONTACTO ICE, presione **2. Nuevo Contacto**, inserte las informaciones y presione la tecla OK [GRABAR].
4. Un mensaje de confirmación será exhibido.

PARA CANCELAR LA ATRIBUCION DE CONTACTOS DE EMERGENCIA

1. Desde la Pantalla Principal, presione la tecla [OK] [MENU] y enseguida seleccione **3. Contactos**, **6. En Caso de Emergencia**.
2. Seleccione el contacto cuya atribución usted desea cancelar y enseguida presione la tecla de Función Derecha [Opciones].
3. Seleccione **2. Cancelar Atribución**.

4. Un mensaje de confirmación será exhibido.

PARA LLAMAR A UN CONTACTO DE EMERGENCIA ATRIBUIDO

1. Desde la Pantalla Principal, presione la tecla [OK] [MENU] y enseguida seleccione **3. Contactos**, **6. En Caso de Emergencia**.
2. Seleccione el contacto que desea llamar y enseguida presione la tecla de Función Izquierda [Llamar] o presione la tecla ENVIAR []].

PARA AGREGAR INFORMACIONES PERSONALES

Para almacenar un Número de Registro Médico u otra información que pueda ser útil en caso de emergencia:

1. Desde la Pantalla Principal, presione la tecla [OK] [MENU] y enseguida seleccione **3. Contactos**, **6. En Caso de Emergencia**.
2. Seleccione **Informaciones Personales** y enseguida presione la tecla OK [VISUALIZAR].
3. Seleccione **Nota 1**, **Nota 2** o **Nota 3** y enseguida presione la tecla OK [AGREGAR].
4. Inserte la información utilizando el teclado QWERTY y enseguida presione la tecla OK [GRABAR].
5. Las informaciones insertadas ahora serán exhibidas envés de **Nota 1**, **Nota 2** o **Nota 3**.

PARA EDITAR INFORMACIONES PESONALES GRABADAS

1. Desde la Pantalla Principal, presione la tecla [OK] [MENU] y enseguida presione **3. Contactos**, **6. En Caso de Emergencia**.
2. Seleccione **Informaciones Personales** y enseguida presione la tecla OK [VISUALIZAR].
3. Seleccione la Nota que usted desea editar y enseguida presione la tecla OK [VISUALIZAR].
4. Presione la tecla OK [EDITAR], edite la Nota y enseguida presione la tecla OK [GRABAR].

01

02

03

04

05

06

07

PARA BORRAR INFORMACIONES PERSONALES GRABADAS

1. Desde la Pantalla Principal, presione la tecla [MENU] y enseguida seleccione **3. Contactos, 6. En Caso de Emergencia**.
2. Seleccione **Informaciones Personales** y enseguida presione la tecla OK [VISUALIZAR].
3. Seleccione la Nota que usted desea borrar y enseguida presione la tecla de Función Derecha [Borrar].
4. Será exhibido en la pantalla el mensaje “¿BORRAR NOTA?”. Seleccione **Sí** y presione la tecla OK. Un mensaje de confirmación será exhibido.

FAVORITOS

Permite que usted grabe sus Contactos accedidos con más frecuencia en el acceso rápido.

PARA ATRIBUIR CONTACTOS FAVORITOS

1. Desde la Pantalla Principal, presione la tecla Favoritos/Cambiar Modo .
2. Presione la tecla de Dirección hacia la izquierda, derecha, hacia arriba o hacia abajo para seleccionar un campo vacío y enseguida presione la tecla OK [ATRIBUIR].
3. Presione el contacto que desea atribuir y enseguida presione la tecla OK [MARCAR].
4. Presione la tecla de Función Izquierda [Hecho].

PARA VISUALIZAR CONTACTOS FAVORITOS

1. Desde la Pantalla Principal, presione la tecla Favoritos/Cambiar Modo .
2. Presione la tecla de Dirección hacia la izquierda, derecha, hacia arriba o hacia abajo para seleccionar un contacto deseado.
3. Presione la tecla de Función Izquierda [Mensajes]. O presione la tecla de Función Derecha [Opciones] para seleccionar entre las siguientes:

- **Enviar E-mail:** Permite que usted envíe un mensaje de E-mail al contacto seleccionado. Disponible solamente cuando una dirección E-mail es atribuida al contacto.

- **Remover:** Remueve un contacto de la lista de Favoritos.

- **Remover Todos:** Remueve todos los Contactos de Favoritos.

4. Presione la tecla OK [VISUALIZAR].

PARA BORRAR CONTACTOS FAVORITOS

1. Desde la Pantalla Principal, presione la tecla Favoritos/Cambiar Modo .
2. Presione la tecla de Dirección hacia la izquierda, derecha, hacia arriba o hacia abajo para seleccionar un contacto deseado y enseguida presione la tecla OK [VISUALIZAR].
3. Presione la tecla de Función Izquierda [Borrar].
4. Será exhibido en la pantalla el mensaje “¿BORRAR CONTACTO?”. Seleccione **Sí** y presione la tecla OK. Un mensaje de confirmación será exhibido.

PARA EDITAR CONTACTOS FAVORITOS

1. Desde la Pantalla Principal, presione la tecla Favoritos/Cambiar Modo .
2. Presione la tecla de Dirección hacia la izquierda, derecha, hacia arriba o hacia abajo para seleccionar un contacto deseado y enseguida presione la tecla OK [VISUALIZAR].



Presione la tecla de Función Derecha [Opciones] para seleccionar entre las siguientes Opciones:

- **Nuevo Mensaje de TEXTO / Nuevo Mensaje con Imagen / Nueva Mensaje de Voz / Definir Marcado Rápido / Llamada.**

3. Presione la tecla OK [EDITAR].

Para editar el contacto, por favor, vea la [página 47](#) para más detalles sobre la [Lista de Contactos](#).

PARA LLAMAR UN CONTACTO FAVORITO O ENVIAR UN MENSAJE

1. Desde la Pantalla Principal, presione la tecla Favoritos/Cambiar Modo .
2. Para realizar una llamada, presione la tecla ENVIAR . Para enviar un mensaje de texto al contacto, presione la tecla Composición de TEXTO .



MI TARJETA DE VISITAS

Una Tarjeta de Visitas con el número de su teléfono será exhibida automáticamente.

EDICION DE MI TARJETA DE VISITAS

1. Desde la Pantalla Principal, presione la tecla  [MENU] y enseguida seleccione **3. Contactos, 7. Mi Tarjeta de Visitas**.
2. Presione la tecla de Función Izquierda  [Editar].
3. Edite las Opciones de la Función Mi Tarjeta de Visitas y enseguida presione la tecla OK [GRABAR] para Grabar sus modificaciones.

ENVIO DE MI TARJETA DE VISITAS

1. Desde la Pantalla Principal, presione la tecla  [MENU] y enseguida seleccione **3. Contactos, 7. Mi Tarjeta de Visitas**.
2. Presione la tecla de Función Derecha  [Enviar] o presione la tecla ENVIAR .
3. Seleccione **1. Mensaje de TEXTO, 2. Mensaje con Imagen, 3. Mensaje de Voz** o **4. Vía Bluetooth**.

• **Mensaje de TEXTO:** Permite que usted envíe mensajes de TEXTO con la Tarjeta de Visitas como un anexo.

1. Inserte las informaciones de contacto del destinatario y presione la tecla OK.
2. Inserte su mensaje en el campo Texto y enseguida presione la tecla OK [ENVIAR].

• **Mensaje con Imagen:** Permite que usted envíe mensajes con imágenes con la Tarjeta de Visitas como un anexo.

1. Inserte las informaciones de contacto del destinatario y presione la tecla OK.
2. Componga su Mensaje con Imagen y enseguida presione la tecla OK [ENVIAR]. Por favor, vea la [página 128](#) para mayores detalles sobre [Mensajes con Imagen](#).

• **Mensaje de Voz:** Permite que usted envíe mensajes de voz con la Tarjeta de Visitas como un anexo.

1. Presione la tecla OK para iniciar la grabación de una nota de voz y presione la tecla OK [DETENER] para finalizar la grabación.
2. Componga su Mensaje de Voz y enseguida presione la tecla OK [ENVIAR]. Por favor, vea la [página 129](#) para más detalles sobre [Mensajes de Voz](#).

• **Vía Bluetooth:** Permite que usted envíe una Tarjeta de Visitas a otro dispositivo Bluetooth®.

1. Presione **1. Agregar Nuevo Dispositivo**. Si la alimentación del dispositivo Bluetooth es desconectada, el mensaje a continuación será exhibido en la pantalla: “¿CONECTAR LA ALIMENTACION DEL DISPOSITIVO BLUETOOTH?”. Presione la tecla OK para seleccionar **Sí**.
2. Cuando sea exhibido el mensaje “CONFIGURE EL DISPOSITIVO QUE USTED ESTA CONECTANDO AL MODO DE DETECCION”, presione la tecla OK para iniciar la búsqueda de dispositivos Bluetooth.
3. Presione la tecla de Dirección  hacia arriba o hacia abajo para seleccionar un dispositivo deseado y presione la tecla OK [PAREAR]. Por favor, vea la [página 84](#) para más detalles sobre Bluetooth.
4. El teléfono podrá solicitar una contraseña. Consulte las instrucciones del accesorio Bluetooth (vendido en separado) para la contraseña correcta (normalmente “0000” — 4 ceros). Inserte la contraseña y enseguida presione la tecla OK.
5. Será exhibido en la pantalla el mensaje “Antes de Conectar a [Nombre del Dispositivo]”. Seleccione **Siempre Preguntar** o **Siempre Conectar** y presione la tecla OK.

LLAMADAS RECIENTES

El menú Llamadas Recientes es una lista de los últimos números de teléfonos o registros de Contacto para llamadas realizadas, aceptadas, no contestadas o bloqueadas. Esta lista es continuamente actualizada a medida que nuevos números son agregados al inicio de la lista y los registros más antiguos son removidos del fin de la lista.

ACCESO Y OPCIONES

- Desde la Pantalla Principal, presione la tecla **[OK]** **[MENU]**, seleccione **7. Llamadas Recientes** y enseguida presione la tecla **OK**.
- Seleccione un menú secundario.
 - No Contestadas / 2. Recibidas / 3. Marcadas / 4. Bloqueadas / 5. Todas / 6. Visualizar Timers

LLAMADAS NO CONTESTADAS

Exhibe informaciones sobre las 90 llamadas no contestadas más recientes. Realice una llamada a un número no contestado simplemente presionando la tecla **ENVIAR** **[D]**.

- Desde la Pantalla Principal, presione la tecla **[OK]** **[MENU]** y enseguida seleccione **7. Llamadas Recientes, 1. No Contestadas**.
- Seleccione un registro y realice una de las siguientes Opciones:
 - Presione la tecla **OK [ABRIR]** para visualizar el registro.
 - Presione la tecla **Enviar [D]** para realizar una llamada al número.
 - Presione la tecla de Función Derecha **[Opciones]** para seleccionar:
 - Grabar en Contactos:** Almacena el número de teléfono en sus Contactos.
 - Detalles:** Exhibe las informaciones de Contactos almacenados en su Lista de Contactos.
 - Borrar:** Borrar la llamada de la Lista de Llamadas No Contestadas.
 - Bloquear/Desbloquear:** Bloquear o desbloquear el registro.
 - Borrar Todos:** Borrar todos los registros de la Lista de Llamadas No Contestadas.
 - Visualizar Timers:** Exhibe el tiempo de uso.
 - Presione la tecla de Función Izquierda **[Mensaje]** para seleccionar:
 - Mensaje de TEXTO:** Permite que usted envíe un Mensaje de TEXTO al contacto.
 - Mensaje con Imagen:** Permite que usted envíe un Mensaje con Imagen al contacto.
 - Mensaje de Voz:** Permite que usted envíe un Mensaje de Voz al contacto.

Mensaje de Voz: Permite que usted envíe un Mensaje de Voz al contacto.



Después de 90 llamadas no contestadas, la llamada más antigua será automáticamente borrada del historial.

LLAMADAS RECIBIDAS

Exhibe informaciones sobre las 90 llamadas recibidas más recientes. Realice una llamada al número de una llamada recibida simplemente presionando la tecla **ENVIAR** **[D]**.



- Desde la Pantalla Principal, presione la tecla **[OK]** **[MENU]** y enseguida seleccione **7. Llamadas Recientes, 2. Recibidas**.
- Seleccione un registro y realice una de las siguientes Opciones:
 - Presione la tecla **OK [ABRIR]** para visualizar el registro.
 - Presione la tecla **Enviar [D]** para realizar una llamada al número.
 - Presione la tecla de Función Derecha **[Opciones]** para seleccionar:
 - Grabar en Contactos:** Almacena el número de teléfono en su Lista de Contactos.
 - Detalles:** Exhibe las informaciones de los Contactos almacenados en su Lista de Contactos.
 - Borrar:** Borra la llamada de la Lista de Llamadas Recibidas.
 - Bloquear/Desbloquear:** Bloquea o desbloquea el registro.
 - Borrar Todos:** Borra todos los registros de la Lista de Llamadas Recibidas.
 - Visualizar Timers:** Exhibe el tiempo de uso.
 - Presione la tecla de Función Izquierda **[Mensaje]** para seleccionar:
 - Mensaje de TEXTO:** Permite que usted envíe un Mensaje de TEXTO al contacto.
 - Mensaje con Imagen:** Permite que usted envíe un Mensaje con Imagen al contacto.
 - Mensaje de Voz:** Permite que usted envíe un Mensaje de Voz al contacto.



Después de 90 llamadas recibidas, la llamada más antigua será automáticamente borrada del historial.

LLAMADAS MARCADAS

Exhibe informaciones sobre los 90 números más recientemente marcados. Realice una llamada a un número de llamada marcado simplemente presionando la tecla **ENVIAR** **[D]**.



1. Desde la Pantalla Principal, presione la tecla **[OK]** **[MENU]** y enseguida seleccione **7. Llamadas Recientes, 3. Marcadas**.

2. Seleccione un registro y realice una de las Opciones a continuación:

- Presione la tecla OK **[ABRIR]** para visualizar el registro.
- Presione la tecla Enviar **[D]** para realizar una llamada al número seleccionado.
- Presione la tecla de Función Derecha **[Opciones]** para seleccionar:
 - Grabar en Contactos:** Almacena el número de teléfono en sus Contactos.
 - Detalles:** Exhibe las informaciones de Contactos almacenados en su Lista de Contactos.
 - Borrar:** Borra la llamada de la Lista de Llamadas Marcadas.
 - Bloquear/Desbloquear:** Bloquea o desbloquea el registro.
 - Borrar Todos:** Borra todos los registros de la Lista de Llamadas Marcadas.
 - Visualizar Timers:** Exhibe el tiempo de uso.
- Presione la tecla de Función Izquierda **[Mensaje]** para seleccionar:
 - Mensaje de TEXTO:** Permite que usted envíe un Mensaje de TEXTO al contacto.
 - Mensaje con Imagen:** Permite que usted envíe un Mensaje con Imagen al contacto.
 - Mensaje de Voz:** Permite que usted envíe un Mensaje de Voz al contacto.

 Después de 90 llamadas marcadas, la llamada más antigua será automáticamente borrada del historial.

LLAMADAS BLOQUEADAS

Este menú es exhibido solamente cuando la Función de Restricción de Llamada Recibida este activada.

1. Desde la Pantalla Principal, presione la tecla **[OK]** **[MENU]** y enseguida seleccione **7. Llamadas Recientes**, seleccione **Bloqueada** y enseguida presione la tecla OK.

 Este menú será exhibido solamente cuando la Función de Restricción de Llamada Recibida esté activada.

2. Inserte el código de bloqueo de cuatro dígitos. El código de bloqueo estándar son los últimos 4 dígitos de su número de teléfono.

3. Seleccione un registro y realice una de las siguientes Opciones:

- Presione la tecla OK **[ABRIR]** para visualizar el registro.

- Presione la tecla Enviar **[D]** para realizar una llamada al número.
- Presione la tecla de Función Derecha **[Opciones]** para seleccionar:
 - Detalles:** Exhibe informaciones de Contactos almacenados en su Lista de Contactos.
 - Borrar:** Borra a llamada de la Lista de Llamadas Bloqueadas.
 - Bloquear/Desbloquear:** Bloquea o desbloquea el registro.
 - Borrar Todos:** Borra todos los registros de la Lista de Llamadas Bloqueadas.
 - Visualizar Timers:** Exhibe el tiempo de uso.
- Presione la tecla de Función Izquierda **[Mensaje]** para seleccionar:
 - Mensaje de TEXTO:** Permite que usted envíe un Mensaje de TEXTO al contacto.
 - Mensaje con Imagen:** Permite que usted envíe un Mensaje con Imagen al contacto.
 - Mensaje de Voz:** Permite que usted envíe un Mensaje de Voz al contacto.

-  Después de 90 llamadas bloqueadas, la llamada más antigua será automáticamente borrada del historial.
- Por favor, vea la [página 105](#) para más detalles sobre [Restricciones](#).

TODAS LAS LLAMADAS

Exhibe las informaciones sobre las llamadas recibidas, marcadas y no contestadas más recientes.

1. Desde la Pantalla Principal, presione la tecla **[OK]** **[MENU]** y enseguida seleccione **7. Llamadas Recientes**, seleccione **Todas** y presione la tecla OK.

2. Seleccione un registro y seleccione entre las opciones a continuación:

- Presione la tecla OK **[ABRIR]** para visualizar el registro.
- Presione la tecla Enviar **[D]** para realizar una llamada al número.
- Presione la tecla de Función Derecha **[Opciones]** para seleccionar:
 - Grabar en Contactos:** Almacena el número de teléfono en sus Contactos.
 - Detalles:** Exhibe informaciones de Contactos almacenados en su Lista de Contactos.
 - Borrar:** Borra la llamada de la Lista de Todas las Llamadas.
 - Bloquear/Desbloquear:** Bloquea o desbloquea el registro.
 - Borrar Todos:** Borra todos los registros de la Lista de Todas las Llamadas.
 - Visualizar Timers:** Exhibe el tiempo de uso.
- Presione la tecla de Función Izquierda **[Mensaje]** para seleccionar:
 - Mensaje de TEXTO:** Permite que usted envíe un Mensaje de TEXTO al contacto.
 - Mensaje con Imagen:** Permite que usted envíe un Mensaje con Imagen al contacto.



Mensaje de Voz: Permite que usted envíe un Mensaje de Voz al contacto.

 Después de 270 llamadas recibidas, marcadas o no contestadas, la llamada más antigua será automáticamente borrada del historial.

 **Acceso rápido:** Para visualizar una lista rápida de todas sus llamadas, presione la tecla Enviar  Desde la Pantalla Principal.

VISUALIZAR TIMERS



Verifica el tiempo de uso y administra sus llamadas dentro del límite definido. Para visualizar 11 timers (Última Llamada, Todas las Llamadas, Llamadas Recibidas, Llamadas Marcadas, Llamadas en Roaming, Datos Transmitidos, Datos Recibidos, Datos Totales, Última Reiniciación, Llamadas Permanentes, Contador de Datos Permanentes):

- Desde la Pantalla Principal, presione la tecla  [MENU] y enseguida seleccione **7. Llamadas Recientes**, seleccione **Visualizar Timers** y presione la tecla OK.
- Selección una lista de llamadas. Los timers de llamada incluyen: **Últimas Llamada / Todas las Llamadas / Llamadas Recibidas / Llamadas Marcadas / Llamadas en Roaming / Datos Transmitidos / Datos Recibidos / Datos Totales / Última Reiniciación / Llamadas Permanentes / Contador de Datos Permanentes**
 - Presione la tecla de Función Izquierda  [Reiniciar] para reiniciar el timer seleccionado.
 - Presione la tecla de Función Derecha  [Reiniciar Todos] para reiniciar todos los timers.



MANDOS DE VOZ

Su teléfono está equipado con la Función Mandos de Voz Avanzados (AVC). Esta Función permite que usted realice llamadas o utilice las funciones del teléfono utilizando apenas la voz. Todo lo que debe hacer es hablar al teléfono; enseguida el teléfono reconocerá su voz y finalizará las tareas automáticamente.

- Para acceder a los Mandos de Voz desde la pantalla principal, presione la tecla  [MENU] y enseguida presione **9. Ajustes y Herramientas, 3. Herramientas, 1. Mandos de Voz**.

 **Acceso rápido:** Desde la Pantalla Principal, presione y mantenga presionada la Tecla AVC (Mandos de Voz Avanzados)  para acceder al menú Mandos de Voz.
- El teléfono exhibe el menú Mandos de Voz y solicita que usted pronuncie el nombre del mando que desea utilizar. Para completar la operación, simplemente siga los prompts de voz. Pronuncie el nombre de mando después de oír una señal audible.
- Selección una de las siguientes Opciones y enseguida presione la tecla OK.

Llamar <Nombre o n.º.> / Enviar <Tipo de MENSAJE> / Ir Hacia <Acceso rápido> / Verificar <Ítem> / Contacto <Nombre> / Remarcado / Mi Verizon / Ayuda

 Para visualizar informaciones sobre cada opción, presione la tecla de Función Izquierda  [Info]. Presione la tecla de Función Derecha  [Ajustes] para acceder los Ajustes de Mandos de Voz. Por favor, vea la [página 68](#) para más detalles sobre los **Ajustes de Mandos de Voz**.
- Cuando el teléfono reconoce uno de estos mandos, la aplicación asociada será activada. Si el teléfono no detecta un mando dentro de aproximadamente ocho segundos, el modo AVC será desactivado automáticamente.

01

02

03

04

05

06

07

LLAMAR <NOMBRE O N.º.>

Utilice el mando Llamar para realizar una llamada por el mando de voz buscando en su Lista de Contactos o por número de teléfono. Cuando un número es llamado, pronuncie cada dígito sin pausar por mucho tiempo entre los dígitos.

1. Usted oír el mensaje **Por favor, pronuncie un mando** y el menú Mandos de Voz será exhibido.
2. Si un contacto de la Lista de Contactos es llamado, pronuncie Llamar <Nombre>. Su teléfono solicitará la confirmación del nombre pronunciado. Pronuncie “**Si**” si el mando es repetido correctamente. El número de teléfono será marcado. Si hubiere más de un número grabado para el mismo contacto, será emitida una solicitud de confirmación del número a marcar.
Ejemplo: Llamar al teléfono comercial de John

ENVIAR <TIPO DE MENSAJE>

Utilice el mando Enviar para enviar un texto u otro tipo de mensaje a un nombre o número especificado.

1. Usted oír el mensaje **Por favor, pronuncie un mando** y el menú Mandos de Voz será exhibido.
2. Pronuncie “**Enviar**” seguido inmediatamente por un Mensaje de Texto, Imagen o Voz.
Ejemplo: Enviar mensaje de texto a Bob

IR HACIA <ACCESO RAPIDO>

Utilice el mando Ir Hacia para abrir una aplicación en su teléfono. Usted puede pronunciar “**Ir Hacia**” y ser solicitado a pronunciar el nombre de la aplicación o saltar el prompt pronunciando “**Ir Hacia**” seguido por el nombre de la aplicación.

1. Usted oír el mensaje **Por favor, pronuncie un mando** y el menú Mandos de Voz será exhibido.
2. Para acceder un menú en el teléfono, pronuncie “**Ir Hacia**” seguido por el menú. Ejemplo: “**Ir Hacia** Calendario”. Si ninguna opción de menú estuviere definida, se suministrará una lista de Opciones.

VERIFICAR <ITEM>

El mando Verificar permite que usted verifique las informaciones de estado de su teléfono. Usted puede pronunciar “**Verificar**” o “**Verificar Estado**” para visualizar y oír todas las informaciones del Estado.

1. Usted oír el mensaje **Por favor, pronuncie un mando** y el menú Mandos de Voz será exhibido.
2. Pronuncie “**Verificar**” seguido inmediatamente por un de los ítems a continuación: **Estado / Buzón de Voz / Mensajes / Llamadas No Contestadas / Tiempo / Intensidad de Señal / Nivel de la Batería / Volumen / Saldo / Minutos / Pago / Mi Número**

CONTACTO <NOMBRE>

Utilice el mando Contacto para recuperar y exhibir informaciones para cualquier nombre almacenado en su Lista de Contactos.

1. Usted oír el mensaje **Por favor, pronuncie un mando** y el menú Mandos de Voz será exhibido.
2. Pronuncie “**Contacto <Nombre>**” para recuperar y exhibir las informaciones del contacto.
Ejemplo: Contactar Bob Smith y seguir los mandos de voz.
Llamada / Lectura / Crear Nueva / Modificar / Borrar

REMARCAR

Utilice el mando Remarcar para realizar una llamada al último número marcado.

1. Usted oír el mensaje **Por favor, pronuncie un mando** y el menú Mandos de Voz será exhibido.
2. Pronuncie “**Remarcar**”.
3. Su teléfono realizará una llamada al último número marcado.

01

02

03

04

05

06

07

MI VERIZON

Utilice el mando Mi Verizon para acceder informaciones sobre su cuenta Verizon.

1. Usted oír el mensaje **Por favor, pronuncie un mando** y el menú Mandos de Voz será exhibido.
2. Pronuncie **“Mi Verizon”**.
3. Su teléfono hará una conexión a Internet.

AYUDA

Utilice el mando Ayuda para visualizar como utilizar los Mandos de Voz.



1. Usted oír el mensaje **Por favor, pronuncie un mando** y el menú Mandos de Voz será exhibido.
2. Pronuncie **“Ayuda”**.
3. La guía de Ayuda será exhibida en su teléfono.

AJUSTES DE LOS MANDOS DE VOZ



CONFIRMAR ELECCIONES

Cuando el teléfono no reconoce su mando de voz, el teléfono solicitará que usted repita su mando de voz. Si el nombre o número no es reconocido, el teléfono exhibirá una lista de hasta tres Opciones y pronunciará una de cada vez. Usted podrá controlar la frecuencia de la pregunta de confirmación del nombre o número reconocido.

1. Desde la Pantalla Principal, presione la tecla  [MENU] y enseguida presione **9. Ajustes y Herramientas, 3. Herramientas, 1. Mandos de Voz**.

 Para visualizar informaciones sobre cada opción, presione la tecla de Función Izquierda  [Info].



2. Presione la tecla de Función Derecha  [Ajustes] y enseguida seleccione **1. Confirmar Elecciones**.

 **Acceso rápido:** Desde la Pantalla Principal, presione y mantenga presionada la Tecla AVC (Mandos de Voz Avanzados)  para acceder al menú Mandos de Voz y presione la tecla de Función Derecha  [Ajustes].

3. Seleccione **Automático, Siempre Confirmar** o **Nunca Confirmar** y enseguida presione la tecla OK [CONFIRMAR].

SENSIBILIDAD

El ajuste Sensibilidad permite que usted ajuste el monitoreo de la sensibilidad de los tonos de voz. Si usted recibe frecuentemente los mensajes **“Por favor, intente nuevamente”** o **“MANDO NO RECONOCIDO ¿Intentar nuevamente?”**, ajuste la sensibilidad para **Menos Sensible**. Si usted frecuentemente nota falsas activaciones (cuando el teléfono reconoce un nombre que usted no pronunció), ajuste la sensibilidad para **Más Sensible**.

1. Desde la Pantalla Principal, presione la tecla  [MENU] y enseguida seleccione **9. Ajustes y Herramientas, 3. Herramientas, 1. Mandos de Voz**.
2. Presione la tecla de Función Derecha  [Ajustes] y enseguida seleccione **2. Sensibilidad**.
3. Seleccione **Más Sensible, Automático** o **Menos Sensible** y enseguida presione la tecla OK [CONFIRMAR].

ADAPTAR VOZ

Los Mandos de Voz independen del parlante, lo que significa que ningún entrenamiento o adaptación son necesarios. Algunos usuarios con acentos marcados o características de voz no comunes pueden encontrar dificultad en alcanzar una alta precisión con los Mandos de Voz independientes del parlante, por lo tanto, la Función Adaptar Voz permite que los usuarios mejoren dramáticamente la precisión del reconocimiento después de la adaptación de sus voces. Los usuarios que alcanzan una precisión de reconocimiento aceptable no tendrán ninguna ventaja adicional al ejecutar la Función Adaptar Voz.

1. Desde la Pantalla Principal, presione la tecla  [MENU] y enseguida seleccione **9. Ajustes y Herramientas, 3. Herramientas, 1. Mandos de Voz**.

01

02

03

04

05

06

07

- Presione la tecla de Función Derecha [Ajustes] y enseguida seleccione **3. Adaptar Voz**.
- Selección **1. Entrenar Voz** y enseguida presione la tecla OK.
 - Entrenar Voz:** Requiere que usted ejecute grabaciones de su voz para personalizar el sistema de reconocimiento de voz. Esto tardará algunos minutos.
- Será exhibido en la pantalla el mensaje **“La adaptación tardará algunos minutos. Haga la adaptación en un ambiente silencioso. Presione OK para comenzar”**. Presione la tecla OK. Espere la señal audible y enseguida repita las frases utilizando un tono normal de voz.
- Cuando finalice una sesión completa, la pantalla con el mensaje **“Adaptación Concluida”** será exhibida.

PROMPTS

Permite que usted seleccione las características del sistema de mandos de voz.

- Desde la Pantalla Principal, presione la tecla [MENU] y enseguida seleccione **9. Ajustes y Herramientas, 3. Herramientas, 1. Mandos de Voz**.
- Presione la tecla de Función Derecha [Ajustes] y enseguida seleccione **4. Prompts**.
- Selección **1. Modo, 2. Reproducción de Audio** o **3. Límite de Tiempo** y enseguida presione la tecla OK.
 - Modo:** Seleccione el modo del sistema de mando de voz entre los siguientes:
 - Prompts:** Para que el teléfono solicite las informaciones necesarias.
 - Lectura + Alertas:** Para que el teléfono solicite las informaciones necesarias y lea el contenido de la pantalla y alertas del teléfono.
 - Lectura:** Para que el teléfono solicite las informaciones necesarias y lea el contenido de la pantalla.
 - Solamente tonos:** Para que el teléfono emita señales audibles solamente para guía de audio.
 - Reproducción de Audio:** Permite la reproducción de audio a través del parlante o auricular. Seleccione entre **Automático, Altavoz** o **Auricular**.

- Límite de Tiempo:** Seleccione un período de tiempo **5 segundos** o **10 segundos** durante el cual el sistema oír un mando antes que el tiempo se agote.

- Selección una opción y presione la tecla OK [CONFIRMAR].

SOBRE



- Desde la Pantalla Principal, presione la tecla [MENU] y enseguida seleccione **9. Ajustes y Herramientas, 3. Herramientas, 1. Mandos de Voz**.
- Presione la tecla de Función Derecha [Ajustes] y enseguida seleccione **5. Sobre**.
- La versión Nuance será exhibida.
- Para volver a la pantalla anterior, presione la tecla CLR o la tecla de Función Derecha [Volver].

CALCULADORA

La calculadora permite que usted ejecute cálculos matemáticos simples. Para acceder a la calculadora:







- Desde la Pantalla Principal, presione la tecla [MENU] y enseguida seleccione **9. Ajustes y Herramientas, 3. Herramientas, 2. Calculadora**.
- Siga las instrucciones abajo para calcular $8 \times 6 \div 4 - 2,5 = 9,5$
 - Inserte 8 y enseguida presione la tecla de Dirección hacia la derecha.
 - Inserte 6 y enseguida presione la tecla de Dirección hacia la izquierda.
 - Inserte 4 y enseguida presione la tecla de Dirección hacia abajo.
 - Inserte 2 y enseguida presione la tecla para insertar (.).
 - Inserte 5 y enseguida presione la tecla OK para visualizar el resultado (9,5).
- Para reiniciar, presione la tecla de Función Izquierda [Borrar].

- Tecla de Dirección hacia la derecha: X
- Tecla de Dirección hacia la izquierda: +
- Tecla de Dirección hacia abajo: -
- Tecla de Dirección hacia arriba: +
- Tecla *: .
- Tecla de Función Izquierda / CLR: Borrar

- Tecla OK: =
- Para cambiar el número exhibido de positivo (+) a negativo (-) y viceversa, presione la tecla # [].
- Presione la tecla de Función Derecha [] [Operador] para utilizar paréntesis 1. (, 2.) y 3. Exponente.

CALCULADORA DE PROPINAS



Permite que usted calcule la propina, y determine cuanto cada persona deberá pagar por la cuenta.

1. Desde la Pantalla Principal, presione la tecla [] [MENU] y enseguida seleccione **9. Ajustes y Herramientas**, **3. Herramientas**, **3. Calculadora de Propinas**.
2. Inserte la cantidad en el campo **Total de la Cuenta** y presione la tecla de Dirección [] hacia abajo.
3. Seleccione el porcentaje de la propina en el campo **PROPINA (%)** presionando la tecla de Dirección [] hacia la izquierda o hacia la derecha. La cantidad de una propina será exhibida en el campo **Propina (\$)** Presione la tecla de Dirección [] hacia abajo.
4. Inserte el número de personas presionando la tecla de Dirección [] hacia la izquierda o hacia la derecha. La cantidad de propina y el costo por persona serán exhibidos.
5. Presione la tecla de Función Izquierda [] [Reiniciación] para borrar los campos. Presione la tecla de Función Derecha [] [Cerrar] para volver al menú Anterior.

CALENDARIO

La herramienta Calendario provee acceso fácil y conveniente a su programación. Simplemente almacene sus compromisos y su teléfono le avisará.

1. Desde la Pantalla Principal, presione la tecla [] [MENU] y enseguida seleccione **9. Ajustes y Herramientas**, **3. Herramientas**, **4. Calendario**.

2. Seleccione el día programado.
3. Presione la tecla de Función Izquierda [] [Agregar].
4. El campo **Asunto** será seleccionado. Inserte el nombre del evento utilizando el teclado QWERTY. Presione la tecla de Dirección [] hacia abajo para ajustar los otros campos para el evento:

HORARIO DE INICIO

Utilice el teclado para ajustar un horario de inicio y presione la tecla de Función Izquierda [] en **am/pm**.

HORARIO DE TERMINO

Utilice el teclado para ajustar un horario de término y presione la tecla de Función Izquierda [] en **am/pm**.

FECHA DE INICIO

Utilice el teclado para cambiar o insertar la fecha de inicio.

RECURRENCIA

Presione la tecla de Dirección [] hacia la izquierda o hacia la derecha para ajustar la recurrencia del evento entre los siguientes:

Una vez / Diariamente / Semanalmente / Mensualmente / Anualmente

FECHA DE TERMINO

Utilice el teclado para cambiar o insertar la fecha de término.

CAMPANILLA DE ALERTA

Presione la tecla de Función Izquierda [] [Confirmar] para seleccionar una nueva campanilla. Seleccione una campanilla deseada y enseguida presione la tecla OK [**CONFIRMAR**]. Presione la tecla de Función Izquierda [] [Reproducir] para reproducir una campanilla.

VIBRAR

Presione la tecla de Dirección  hacia la izquierda o derecha para **Activar** o **Desactivar**.

MEMBRETE

Presione la tecla de Dirección  hacia la izquierda o hacia la derecha para seleccionar un membrete antes del evento, entre los siguientes:

Una vez / A cada 2 Minutos / A cada 15 Minutos / Desactivado



TIEMPO DE ALERTA

1. Presione la tecla de Dirección  hacia la izquierda o hacia la derecha para seleccionar el tiempo de alerta antes que el evento ocurra, entre los siguientes:
En el Horario Ajustado / 5 minutos antes / 10 minutos antes / 15 minutos antes / 30 minutos antes / 1 hora antes / 3 horas antes / 5 horas antes / 1 Día Antes
2. Presione la tecla OK **[GRABAR]** para grabar. La fecha del evento será marcada en su calendario.

VISUALIZACION DE EVENTOS GRABADOS



1. Desde la Pantalla Principal, presione la tecla  **[MENU]** y enseguida seleccione **9. Ajustes y Herramientas, 3. Herramientas, 4. Calendario**.
2. Seleccione el evento y enseguida presione la tecla OK **[VISUALIZAR]**.

BORRADO DE EVENTOS GRABADOS

1. Desde la Pantalla Principal, presione la tecla  **[MENU]** y enseguida seleccione **9. Ajustes y Herramientas, 3. Herramientas, 4. Calendario**.
2. Seleccione el evento y enseguida presione la tecla OK **[VISUALIZAR]**.
3. Presione la tecla de Función Izquierda  **[Borrar]**, seleccione **Sí** y enseguida presione la tecla OK.





BORRADO DE TODOS LOS EVENTOS YA OCURRIDOS

Permite que usted borre eventos ya ocurridos.

1. Desde la Pantalla Principal, presione la tecla  **[MENU]** y enseguida seleccione **9. Ajustes y Herramientas, 3. Herramientas, 4. Calendario**.
2. Presione la tecla de Función Derecha  **[Opciones]**, seleccione **4. Borrar Eventos ya Ocurridos** y presione la tecla OK.
3. Seleccione **Sí** y enseguida presione la tecla OK.

DIARIO ELECTRONICO

El Diario Electrónico es una aplicación de diario simple desarrollada para facilitar de forma conveniente las tareas del cotidiano.

1. Desde la Pantalla Principal, presione la tecla  **[MENU]** y enseguida seleccione **9. Ajustes y Herramientas, 3. Herramientas, 5. Diario Electrónico**.
2. Presione la tecla de Función Izquierda  **[Nuevo]**.
3. En el campo **Clima y Sensación**, presione la tecla de Función Izquierda  **[Confirmar]**, seleccione un ícono y presione la tecla OK.
4. Presione la tecla de Dirección  hacia abajo para ajustar los otros campos para el Diario Electrónico:

TITULO

Inserte el título del diario.

IMAGEN

Presione la tecla de Función Izquierda  **[Confirmar]** para seleccionar una imagen almacenada en Mis Imágenes y presione la tecla OK. Por favor, vea la **página 121** para más detalles sobre **MIS IMAGENES**.

TEXTO

Inserte el mensaje para el diario.

PLAN DE FONDO

Presione la tecla de Dirección hacia la izquierda o derecha para seleccionar uno de los siguientes planes de fondo:

Pizarra / Borrador / Cielo / Carta

- En cada campo, presione la tecla de Función Derecha [Opciones] y enseguida seleccione **1. Previsualizar** para previsualizar el ajuste seleccionado o **2. Cancelar Diario Electrónico** para descartar su nuevo diario.

Remueva la Imagen y enseguida ajuste una imagen en un campo Imagen que pueda ser utilizado.

- Presione la tecla OK [GRABAR] para grabar su Diario Electrónico.

ENVIO DE UN DIARIO ELECTRONICO

- Desde la Pantalla Principal, presione la tecla [MENU] y enseguida seleccione **9. Ajustes y Herramientas, 3. Herramientas, 5. Diario Electrónico**.
- Presione la tecla de Dirección hacia arriba o hacia abajo para seleccionar un registro y enseguida presione la tecla de Función Derecha [Opciones].
- Seleccione **1. Enviar** y presione la tecla OK y enseguida cree un Mensaje con Imagen y presione la tecla OK [ENVIAR]. Por favor, ver la **página 128** para más detalles sobre el **Mensaje con Imagen**.

EDICION DE UN DIARIO ELECTRONICO

- Desde la Pantalla Principal, presione la tecla [MENU] y enseguida seleccione **9. Ajustes y Herramientas, 3. Herramientas, 5. Diario Electrónico**.
- Seleccione un **Diario Electrónico** y enseguida presione la tecla de Función Derecha [Opciones].

- Seleccione **2. Editar** y presione la tecla OK y enseguida modifique el Diario Electrónico.
- Presione la tecla OK [GRABAR] para grabar sus modificaciones.

BORRADO DE UN DIARIO ELECTRONICO

- Desde la Pantalla Principal, presione la tecla [MENU] y enseguida seleccione **9. Ajustes y Herramientas, 3. Herramientas, 5. Diario Electrónico**.
- Seleccione un **Diario Electrónico** y enseguida presione la tecla de Función Derecha [Opciones].
- Seleccione **3. Borrar** para borrar un Diario Electrónico o **4. Borrar Todo** para todos los registros en el Diario Electrónico y enseguida presione la tecla OK.
- Seleccione **Si** y presione la tecla OK.

RELOJ DE ALARMA

La herramienta Reloj de Alarma permite que usted configure hasta tres alarmas. Cuando usted ajusta una alarma, el horario actual será exhibido en la parte superior de la pantalla. Cuando la alarma es desactivada, Alarma 1 (2 ó 3, según sea aplicable) será exhibida en la pantalla LCD y la alarma sonara.

- Desde la Pantalla Principal, presione la tecla [MENU] y enseguida seleccione **9. Ajustes y Herramientas, 3. Herramientas, 6. Reloj de Alarma**.

Acceso rápido: Desde la Pantalla Principal, presione la tecla de Dirección hacia la derecha para acceder **MIS ACCESOS RAPIDOS** y enseguida presione la tecla **4. Reloj de Alarma**.

- Seleccione una **Alarma (1, 2 o 3)** y enseguida presione la tecla OK.
- Presione la tecla de Dirección hacia abajo para ajustar los campos para la alarma.

ALARMA

Presione la tecla de Dirección hacia la izquierda o derecha para seleccionar **Activar** o **Desactivar**.

HORARIO

Utilice el teclado para ajustar un horario para la alarma y presione la tecla de Función Izquierda para definir **am** o **pm**.

FRECUENCIA

Presione la tecla de Dirección hacia la izquierda o derecha para seleccionar un ajuste entre los siguientes: **Una vez** / **Diariamente** / **Días hábiles** / **Fines de Semana**

CAMPANILLA

Presione la tecla de Función Izquierda [**Confirmar**] y enseguida seleccione **1. Obtener Nuevas Campanillas** y **1. Obtener Nuevas Aplicaciones** o seleccione el tono de alerta que usted desea definir. Presione la tecla de Función Izquierda [**Reproducir**] para reproducir una campanilla. Presione la tecla OK [**CONFIRMAR**] para confirmar su selección.

4. Presione la tecla OK [**GRABAR**] para confirmar la alarma.

ACTIVACION/DESACTIVACION DEL AJUSTE DE ALARMA

- Desde la Pantalla Principal, presione la tecla [**MENU**] y enseguida seleccione **9. Ajustes y Herramientas**, **3. Herramientas**, **6. Reloj de Alarma**.
- Seleccione una **Alarma** (1, 2 o 3) y enseguida presione la tecla de Función Derecha [**Opciones**].
- Seleccione **1. Activar** o **Desactivar** y enseguida presione la tecla OK.

REINICIAR EL AJUSTE DE ALARMA

- Desde la Pantalla Principal, presione la tecla [**MENU**] y enseguida seleccione **9. Ajustes y Herramientas**, **3. Herramientas**, **6. Reloj de Alarma**.
- Seleccione una **Alarma** (1, 2 o 3) y enseguida presione la tecla de Función Derecha [**Opciones**].
- Seleccione **2. Reiniciar Alarma** y enseguida presione la tecla OK.
- El mensaje “**¿REINICIAR ALARMA (1, 2 o 3)?**” será exhibido en la pantalla. Seleccione **Sí** y presione la tecla OK.

REINICIAR TODOS LOS AJUSTES DE ALARMA

- Desde la Pantalla Principal, presione la tecla [**MENU**] y enseguida seleccione **9. Ajustes y Herramientas**, **3. Herramientas**, **6. Reloj de Alarma**.
- Seleccione una **Alarma** (1, 2 o 3) y enseguida presione la tecla de Función Derecha [**Opciones**].
- Seleccione **3. Reiniciar Todos** y enseguida presione la tecla OK.
- El mensaje “**¿REINICIAR TODAS LAS ALARMAS?**” será exhibido en la pantalla. Seleccione **Sí** y presione la tecla OK.

CRONOMETRO

Cronometra simultáneamente hasta ocho diferentes eventos. Para operar el cronómetro:

- Desde la Pantalla Principal, presione la tecla [**MENU**] y enseguida seleccione **9. Ajustes y Herramientas**, **3. Herramientas**, **7. Cronómetro**.
- Para iniciar el cronómetro, presione la tecla OK [**INICIAR**].
- Para pausar, presione la tecla OK [**DETENER**].
- Para reiniciar, presione la tecla OK [**INICIAR**].
- Para resetear el cronómetro, presione la tecla de Función Derecha [**Resetear**].

01

02

03

04

05

06

07

PARA CRONOMETRAR HASTA OCHO EVENTOS DE UNA VEZ

1. Para iniciar el cronómetro, presione la tecla OK [INICIAR].
2. Para detener un período de tiempo y seguir midiendo otro, presione la tecla de Función Izquierda [■] [Volver].
3. Para detener el segundo y seguir midiendo un tercero, presione la tecla de Función Izquierda [■] [Volver].
4. Para medir hasta ocho períodos de tiempo, repita los pasos anteriores.
5. Para DETENER el cronómetro, presione la tecla OK [DETENER].
6. Para verificar el período de tiempo medido, presione la tecla de Función Izquierda [■] [Visualizar].
7. Para Resetear el cronómetro, presione la tecla de Función Derecha [■] [Resetear] y enseguida presione la tecla de Función Derecha [■] [Salir] para finalizar la utilización del cronómetro y volver al menú anterior.

RELOJ MUNDIAL

Para exhibir el horario y la fecha en las ciudades previamente programadas:

1. Desde la Pantalla Principal, presione la tecla (OK) [MENU] y enseguida seleccione **9. Ajustes y Herramientas, 3. Herramientas, 8. Reloj Mundial**.
2. Presione la tecla de Función Izquierda [■] [Ciudades] para acceder a LISTA DE CIUDADES. Seleccione la ciudad deseada y enseguida presione la tecla OK.
3. Presione la tecla OK o la tecla CLR para volver al menú anterior.

AJUSTE DE HORARIO DE VERANO (DST)

1. Desde la Pantalla Principal, presione la tecla (OK) [MENU] y enseguida presione **9. Ajustes y Herramientas, 3. Herramientas, 8. Reloj Mundial**.
2. Presione la tecla de Función Derecha [■] [DST]
3. Presione la tecla de Dirección (◂) hacia la izquierda o derecha para seleccionar una ciudad. Presione la tecla de Dirección (⬇) hacia abajo.

4. En el modo DST, presione la tecla de Dirección (◂) hacia la izquierda o derecha para **Activar** o **Desactivar**. Presione la tecla de Dirección (⬇) hacia abajo.
5. En el campo Fecha de Inicio, utilice el teclado para cambiar o Inserte la fecha de inicio y enseguida presione la tecla de Dirección (◂) hacia abajo.

 La opción DST adelantará el Reloj en una hora.

6. En Horario de Inicio, utilice el teclado para ajustar un horario de inicio y presione la tecla de Función Izquierda [■] para seleccionar **am** o **pm** y enseguida presione la tecla de Dirección (⬇) hacia abajo.
7. En Fecha de Término, utilice el teclado para cambiar o Inserte la fecha de término y enseguida presione la tecla de Dirección (◂) hacia abajo.
8. En Horario de Término, utilice el teclado para ajustar un horario de término y presione la tecla de Función Izquierda [■] para seleccionar **am** o **pm**.
9. Para grabar un ajuste DST, presione la tecla OK [GRABAR]

BLOC DE NOTAS +

Su teléfono incluye un bloc de notas interno que puede ser utilizado para componer y almacenar memores y notas. Para crear una nota:

1. Desde la Pantalla Principal, presione la tecla (OK) [MENU] y enseguida seleccione **9. Ajustes y Herramientas, 3. Herramientas, 9. Bloc de Notas +**.

 **Acceso rápido:** Presione la tecla Bloc de Notas + .

2. Presione la tecla de Función Izquierda [■] [Nueva] para insertar una Nueva nota.
3. Para crear una nota con una imagen o sonido, presione la tecla de Función Derecha [■] [Opciones], presione **1. Agregar**, seleccione **1. Imagen** o **2. Sonido** y enseguida presione la Tecla OK. Seleccione su imagen o sonido deseado y presione la tecla OK.
4. Para grabar la nota, presione la tecla de Función Derecha [■] [Opciones] y enseguida seleccione **2. Grabar**.

VISUALIZACION DE LA NOTA GRABADA

Para visualizar una nota grabada:

1. Desde la Pantalla Principal, presione la tecla **[OK]** **[MENU]** y enseguida seleccione **9. Ajustes y Herramientas**, **3. Herramientas**, **9. Bloc de Notas +**.
2. Seleccione una nota y enseguida presione la tecla **OK** **[VISUALIZAR]**.

EDICION DE UNA NOTA GRABADA

Para editar una nota grabada:

1. Desde la Pantalla Principal, presione la tecla **[OK]** **[MENU]** y enseguida seleccione **9. Ajustes y Herramientas**, **3. Herramientas**, **9. Bloc de Notas +**.
2. Seleccione una nota, presione la tecla de Función Derecha **[■ ■ ■]** **[Opciones]** y enseguida seleccione **1. EDITAR**.
3. Edite la nota deseada.
4. Para grabar la nota, presione la tecla de Función Derecha **[■ ■ ■]** **[Opciones]** y enseguida seleccione **2. Grabar**.

ENVIO DE UNA NOTA GRABADA

Para enviar una nota grabada:

1. Desde la Pantalla Principal, presione la tecla **[OK]** **[MENU]** y enseguida seleccione **9. Ajustes y Herramientas**, **3. Herramientas**, **9. Bloc de Notas +**.
2. Seleccione una nota, presione la tecla de Función Derecha **[■ ■ ■]** **[Opciones]** y enseguida presione **2. Enviar**.
3. Seleccione **Mensaje de TEXTO**, **Mensaje con Imagen** o **Mensaje de Voz** y enseguida presione la tecla **OK**.

 Si una nota tiene un anexo de imagen o voz, la ventana del mensaje correspondiente se abrirá automáticamente.

4. Componga el mensaje y enseguida presione la tecla **OK** **[ENVIAR]**.

BORRADO DE UNA NOTA GRABADA

Para borrar una nota grabada:

1. Desde la Pantalla Principal, presione la tecla **[OK]** **[MENU]** y enseguida seleccione **9. Ajustes y Herramientas**, **3. Herramientas**, **9. Bloc de Notas +**.
2. Seleccione una nota, presione la tecla de Función Derecha **[■ ■ ■]** **[Opciones]** seleccione **3. Borrar** y presione la tecla **OK**.
3. Seleccione **Sí** y presione la tecla **OK**.

BORRADO DE TODAS LAS NOTAS GRABADAS

Para borrar todas las notas grabadas:

1. Desde la Pantalla Principal, presione la tecla **[OK]** **[MENU]** y enseguida seleccione **9. Ajustes y Herramientas**, **3. Herramientas**, **9. Bloc de Notas +**.
2. Presione la tecla de Función Derecha **[■ ■ ■]** **[Opciones]** y enseguida seleccione **4. Borrar Todas** y presione la tecla **OK**.
3. Seleccione **Sí** y presione la tecla **OK**.

01

02

03

04

05



06

07

MI VERIZON

Para acceder a las informaciones de su cuenta Verizon:

- Desde la Pantalla Principal, presione la tecla  [MENU] y enseguida seleccione **5. Mi Verizon**.

 Presione la tecla OK para desbloquear el teclado y enseguida presione la tecla de Dirección  hacia la izquierda.



BLUETOOTH

La conectividad con la tecnología Bluetooth® permite conexiones inalámbricas entre dispositivos electrónicos. Si estuviere conectado con un dispositivo altavoz Bluetooth, usted puede utilizar su teléfono de forma más libre. Considerando que dispositivos con la conectividad Bluetooth se comuniquen utilizando ondas de radio, su teléfono y el otro dispositivo no necesitan estar directamente alineados. Los dos dispositivos solamente necesitan estar a una distancia de 10 metros uno del otro. La conexión puede estar sujeta a interferencias de obstáculos como por ejemplo, paredes u otros dispositivos electrónicos. Este dispositivo está en conformidad con la especificación 2.1 Bluetooth, que soporta los siguientes perfiles: Audífonos, Altavoz, Estéreo, Acceso a la Agenda Telefónica, Object Push for vCard y Transferencia de Archivos. Para asegurar la operación integrada entre otros dispositivos soportando la tecnología Bluetooth, utilice las mejoras aprobadas para este modelo. Verifique con los fabricantes de otros dispositivos para determinar su compatibilidad con este teléfono. Puede haber restricciones sobre el uso de la tecnología Bluetooth en algunos locales. Verifique con sus autoridades locales sobre el uso del Verizon Inalámbrico. Si usted desea más informaciones sobre esta función, acceda el sitio de Internet de Bluetooth Technology: <https://www.bluetooth.org/>.

 **Importante:** Las funciones que utilizan la tecnología Bluetooth, o permitiendo que tales funciones operen en segundo plan al utilizar otras funciones, aumentan el consumo de la batería y reducen la vida útil de la batería.

ACTIVACION/DESACTIVACION DE LA CONECTIVIDAD BLUETOOTH

Para Activar/Desactivar la conectividad Bluetooth:

- Desde la Pantalla Principal, presione la tecla  [MENU] y enseguida seleccione **9. Ajustes y Herramientas, 4. Bluetooth**.
- Presione la tecla de Función Izquierda  [Activar/Desactivar]. Una ventana de confirmación será exhibida.

ADICION DE UN NUEVO DISPOSITIVO

El pareo es el proceso que permite que el teléfono localice, establezca y registre una conexión 1 a 1 con el dispositivo blanco.

- Desde la Pantalla Principal, presione la tecla  [MENU] y enseguida seleccione **9. Ajustes y Herramientas, 4. Bluetooth, 1. Agregar Nuevo Dispositivo**.
- Si la alimentación Bluetooth® es desactivada, el mensaje a continuación será exhibido en la pantalla LCD: **"APAGAR LA ALIMENTACION BLUETOOTH?"**. Seleccione **Si** y presione la tecla OK.
- El teléfono exhibirá el mensaje a continuación en la pantalla LCD: **"AJUSTE EL DISPOSITIVO AL CUAL USTED ESTA CONECTANDO PARA EL MODO DE DETECCION"**. Presione la tecla OK.
- El dispositivo se exhibirá en la pantalla **AGREGAR NUEVO DISPOSITIVO**. Seleccione el dispositivo con el cual usted desea efectuar el pareo y enseguida presione la tecla OK [PAREAR].
- El teléfono podrá solicitar una contraseña. Consulte las instrucciones del accesorio Bluetooth (vendido en separado) para la contraseña adecuada (típicamente "0000" – 4 ceros). Inserte la contraseña y enseguida presione la tecla OK.

 Usted no necesita insertar la contraseña para realizar el pareo cuando la contraseña del teléfono Bluetooth o del kit altavoz sea 0000.

- El teléfono exhibirá el mensaje a continuación en la pantalla LCD: **Antes de Conectar A [Nombre de Dispositivo]**. Si usted desea siempre confirmar antes de conectar al dispositivo Bluetooth, seleccione **Preguntar Siempre** y enseguida presione la tecla OK. Si usted no desea confirmar siempre antes de conectar al dispositivo Bluetooth, seleccione **Conectar Siempre** y enseguida presione la tecla OK.
- Una vez conectado, usted visualizará el dispositivo listado en el menú Bluetooth y el ícono de dispositivo Bluetooth conectado será exhibido en la parte superior de la pantalla cuando su dispositivo esté conectado al dispositivo Bluetooth en cuestión.



- En el menú Bluetooth, usted puede desactivar el dispositivo presionando la tecla de Función Izquierda [Función Izquierda] [Desactivar]. Por otro lado, usted puede activar presionando la tecla de Función Izquierda [Función Izquierda] [Activar].
- Si múltiples dispositivos fueran exhibidos, seleccione el dispositivo al cual usted desea conectar.

OPCIONES

- Desde la Pantalla Principal, presione la tecla [OK] [MENU] y enseguida seleccione **9. Ajustes y Herramientas, 4. Bluetooth**.
- Seleccione el dispositivo pareado.
- Presione la tecla de Función Derecha [Función Derecha] [Opciones].
- Seleccione una de las siguientes opciones y enseguida presione la tecla OK.
 - Remover Dispositivo:** Remueve un dispositivo de la lista de pareo.
 - Renombrar Dispositivo:** Renombra un dispositivo pareado.
 - Seguridad de Dispositivo Recibido:** Define los permisos para la conexión de un dispositivo recibido.
 - Detección de Servicio:** Busca servicios soportados por el dispositivo seleccionado.
 - Informaciones sobre el Dispositivo:** Exhibe informaciones sobre el dispositivo.
- O, presione la tecla OK para acceder **1. Envío de Tarjeta de Visitas, 2. Envío de Imagen, 3. Obtención de Tarjeta de Visitas, o 4. Transferencia de Archivo**. Seleccione la opción deseada y presione la tecla OK para acceder las opciones a continuación:

- Desconectar/Conectar:** Desconecta o reconecta el dispositivo conectado.
- Enviar Tarjeta de Visitas:** Permite que usted envíe tarjetas de visitas almacenadas en Contactos para un dispositivo seleccionado.

- Presione la tecla de Dirección [Dirección] hacia arriba o hacia abajo para seleccionar un contacto o contactos deseados y enseguida presione la tecla OK [MARCAR]. Si usted desea cambiar sus selecciones, presione la tecla OK [DESMARCAR] para cancelar sus selecciones.
- Presione la tecla de Función Izquierda [Función Izquierda] [Hecho]. Si usted desea enviar todas las tarjetas de visita, presione la tecla de Función Derecha [Función Derecha] [Enviar Todos].

- Enviar Imagen:** Permite que usted envíe fotos a un dispositivo seleccionado.
 - Presione la tecla de Dirección [Dirección] hacia arriba, hacia abajo, izquierda o derecha para seleccionar una foto o fotos deseadas y enseguida presione la tecla OK [MARCAR]. Si usted desea cambiar sus selecciones, presione la tecla OK [DESMARCAR] para cancelar sus selecciones.
 - Presione la tecla de Función Izquierda [Función Izquierda] [Hecho]. Si usted desea enviar todas las fotos, presione la tecla de Función Derecha [Función Derecha] [Enviar Todas].
- Obtener Tarjeta de Visitas:** Obtener tarjetas de visita del dispositivo seleccionado.
- Transferencia de Archivo:** Permite que usted obtenga archivos del dispositivo seleccionado.

AJUSTES

NOMBRE DE MI TELEFONO

Para editar el nombre Bluetooth® de su teléfono:

- Desde la Pantalla Principal, presione la tecla [OK] [MENU] y enseguida seleccione **9. Ajustes y Herramientas, 4. Bluetooth**.
- Presione la tecla de Función Derecha [Función Derecha] [Opciones].
- Presione **1. Nombre de Mi Teléfono**.
- Utilice el teclado QWERTY para insertar un nuevo nombre personalizado.
- Presione la tecla OK [CONFIRMAR] para grabar y salir.

MODO DE DETECCION

Para definir si su dispositivo permita que sea detectado por otros dispositivos Bluetooth en el área determinada:

- Desde la Pantalla Principal, presione la tecla **[OK]** **[MENU]** y enseguida seleccione **9. Ajustes y Herramientas, 4. Bluetooth**.
- Presione la tecla de Función Derecha **[...]** **[Opciones]**.
- Seleccione **2. Modo de Detección**.

 Si la alimentación de la opción Bluetooth no estuviere activada, ella será conectada automáticamente.

- Seleccione **Activar** o **Desactivar** y enseguida presione la tecla OK **[CONFIRMAR]**.

PERFILES SOPORTADOS

Para visualizar descripciones resumidas de los perfiles soportados por el teléfono:

- Desde la Pantalla Principal, presione la tecla **[OK]** **[MENU]** y enseguida seleccione **9. Ajustes y Herramientas, 4. Bluetooth**.
- Presione la tecla de Función Derecha **[...]** **[Opciones]**.
- Seleccione **3. Perfiles Soportados**.
- Seleccione uno de los siguientes perfiles y enseguida presione la tecla OK **[VISUALIZAR]**.
Audífonos / Altavoz / Acceso a la Agenda Telefónica / Object Push / Transferencia de Archivo

PAREO AUTOMATICO CON MANOS LIBRES

Para Activar/Desactivar la Función Pareo Automático con Manos Libres:

- Desde la Pantalla Principal, presione la tecla **[OK]** **[MENU]** y enseguida seleccione **9. Ajustes y Herramientas, 4. Bluetooth**.
- Presione la tecla de Función Derecha **[...]** **[Opciones]**.
- Seleccione **4. Pareo Automático con Manos Libres**.
- Seleccione **Activar** o **Desactivar** y enseguida presione la tecla OK **[CONFIRMAR]**.

AJUSTES DE SONIDOS

CONFIGURACION FACIL

El menú Configuración Fácil permite que usted ajuste cinco etapas para **Ajustes de Sonidos** con una simple operación.

- Desde la Pantalla Principal, presione la tecla **[OK]** **[MENU]** y enseguida seleccione **9. Ajustes y Herramientas, 5. Ajustes de Sonidos, 1. Configuración Fácil**.
 - SONIDOS DE LLAMADAS:** Seleccione **Solamente Sonar, Solamente Vibrar, Sonar y Vibrar** o **Silenciar** y enseguida presione la tecla OK **[CONFIRMAR]** para grabar el ajuste o presione la tecla de Función Derecha **[...]** **[Saltar]** para acceder el ajuste siguiente.
 - VOLUMEN DEL TECLADO:** Ajuste el volumen usando la tecla de Dirección **[↻]** hacia arriba o hacia abajo y enseguida presione la tecla OK **[CONFIRMAR]** para grabar el ajuste. Presione la tecla de Función Izquierda **[←]** **[Reproducir]** para probar el nivel de volumen o presione la tecla de Función Derecha **[...]** **[Saltar]** para acceder el ajuste siguiente.
 - ALERTA DE MENSAJE DE TEXTO:** Seleccione **Solamente Sonar, Solamente Vibrar, Sonar y Vibrar** o **Silenciar** y enseguida presione la tecla OK **[CONFIRMAR]** para grabar el ajuste o presione la tecla de Función Derecha **[...]** **[Saltar]** para acceder el ajuste siguiente.
 - ALERTA DE MENSAJE MULTIMEDIA:** Seleccione **Solamente Sonar, Solamente Vibrar, Sonar y Vibrar** o **Silenciar** y enseguida presione la tecla OK **[CONFIRMAR]** para grabar el ajuste o presione la tecla de Función Derecha **[...]** **[Saltar]** para acceder el ajuste siguiente.
 - ALERTA DE MENSAJE DEL BUZON DE VOZ:** Seleccione **Solamente Sonar, Solamente Vibrar, Sonar y Vibrar** o **Silenciar** y enseguida presione la tecla OK **[CONFIRMAR]** para grabar el ajuste o presione la tecla de Función Derecha **[...]** **[Saltar]** para concluir la configuración.

01

02

03

04

05

06

07

SONIDOS DE LLAMADAS

Para ajustar las campanillas para tipos de llamadas recibidas:

CAMPANILLA DE LLAMADAS

- Desde la Pantalla Principal, presione la tecla **[OK]** **[MENU]** y enseguida seleccione **9. Ajustes y Herramientas**, **5. Ajustes de Sonidos**, **2. Sonido de Llamadas**, **1. Campanilla de Llamadas**.
- Presione la tecla de Dirección **[↻]** hacia arriba o hacia abajo para seleccionar una campanilla y enseguida presione la tecla OK **[CONFIRMAR]**. Para reproducir la campanilla, presione la tecla de Función Izquierda **[◀▶]** **[Reproducir]**.

VIBRAR AL LLAMAR

- Desde la Pantalla Principal, presione la tecla **[OK]** **[MENU]** y enseguida seleccione **9. Ajustes y Herramientas**, **5. Ajustes de Sonidos**, **2. Sonido de Llamadas**, **2. Vibrar al Llamar**.
- Seleccione **Activar** o **Desactivar** y enseguida presione la tecla OK **[CONFIRMAR]**.

LECTURA DE LA IDENTIFICACION DEL INTERLOCUTOR

- Desde la Pantalla Principal, presione la tecla **[OK]** **[MENU]** y enseguida seleccione **9. Ajustes y Herramientas**, **5. Ajustes de Sonidos**, **2. Sonido de Llamadas**, **3. Lectura de la Identificación del Interlocutor**.
- Seleccione **Sólo Timbre**, **Id de Llamada + Timbre** o **Repetir Nombre** y enseguida presione la tecla OK **[CONFIRMAR]**.

SONIDOS DE ALERTA

Para seleccionar el tipo de alerta para un nuevo mensaje:

- Desde la Pantalla Principal, presione la tecla **[OK]** **[MENU]** y enseguida presione **9. Ajustes y Herramientas**, **5. Ajustes de Sonidos**, **3. Sonidos de Alerta**.

- Seleccione **1. Mensaje de TEXTO**, **2. Mensaje Multimedia** o **3. Buzón de Voz** y enseguida presione la tecla OK.

- Seleccione **Campanilla**, **Vibración** o **Membrete** y enseguida seleccione la tecla OK.

- Campanilla:** Presione la tecla de Dirección **[↻]** hacia arriba o hacia abajo para seleccionar una campanilla y enseguida presione la tecla OK **[CONFIRMAR]**. Para reproducir la campanilla de alerta, presione la tecla de Función Izquierda **[◀▶]** **[Reproducir]**.
- Vibrar:** Presione la tecla de Dirección **[↻]** hacia arriba o hacia abajo para seleccionar **Activar** o **Desactivar** y enseguida presione la tecla OK **[CONFIRMAR]**.
- Membrete:** Presione la tecla de Dirección **[↻]** hacia arriba o hacia abajo para seleccionar **Una vez**, **A cada 2 Minutos**, **A cada 15 Minutos** o **Desactivar** y enseguida presione la tecla OK **[CONFIRMAR]**.

CAMPANILLA DE EMERGENCIA

- Desde la Pantalla Principal, presione la tecla **[OK]** **[MENU]** y enseguida seleccione **9. Ajustes y Herramientas**, **5. Ajustes de Sonidos**, **3. Sonidos de Alerta**, **4. Campanilla de Emergencia**.
- Seleccione **Alerta**, **Vibrar** o **Desactivar** y enseguida presione la tecla OK **[CONFIRMAR]**.
- Para visualizar la ayuda para **Campanilla de Emergencia**, presione la tecla de Función Derecha **[▶▶▶]** **[Ayuda]**.

LLAMADA NO CONTESTADA

- Desde la Pantalla Principal, presione la tecla **[OK]** **[MENU]** y enseguida seleccione **9. Ajustes y Herramientas**, **5. Ajustes de Sonidos**, **3. Sonidos de Alerta**, **5. Llamada No Contestada**.
- Seleccione **Campanilla**, **Vibrar** o **Membrete** y enseguida presione la tecla OK.

- **Campanilla:** Presione la tecla de Dirección hacia arriba o hacia abajo para seleccionar una campanilla y enseguida presione la tecla OK [CONFIRMAR]. Para reproducir la campanilla de alerta, presione la tecla de Función Izquierda [Reproducir].
- **Vibración:** Presione la tecla de Dirección hacia arriba o hacia abajo para seleccionar **Activar** o **Desactivar** y enseguida presione la tecla OK [CONFIRMAR].
- **Membrete:** Presione la tecla de Dirección hacia arriba o hacia abajo para seleccionar **Una vez, A Cada 2 Minutos, A Cada 15 Minutos** o **Desactivar** y enseguida presione la tecla OK [CONFIRMAR].

SONIDOS DEL TECLADO

Para seleccionar los sonidos del teclado cuanto utilizar el teclado QWERTY.

1. Desde la Pantalla Principal, presione la tecla [MENU] y enseguida presione **9. Ajustes y Herramientas, 5. Ajustes de Sonidos, 4. Sonidos del Teclado**.
2. Seleccione **DTMF, Nube** o **Simple** y enseguida presione la tecla OK [CONFIRMAR].

DTMF es el ajuste estándar para este dispositivo.

VOLUMEN DEL TECLADO

Para ajustar el volumen del teclado:

1. Desde la Pantalla Principal, presione la tecla [MENU] y enseguida seleccione **9. Ajustes y Herramientas, 5. Ajustes de Sonidos, 5. Volumen del Teclado**.
2. Ajuste el volumen presionando la tecla de Dirección hacia arriba o hacia abajo y enseguida presione la tecla OK [CONFIRMAR] para grabar el ajuste. Para probar el nivel de volumen, presione la tecla de Función Izquierda [Reproducir].

LECTURA DEL MARCADO DE DIGITOS

El ajuste Lectura del Marcado de Dígitos controla si los dígitos serán leídos en voz alta cuando usted inserte un número de teléfono con el teclado QWERTY.

1. Desde la Pantalla Principal, presione la tecla [MENU] y enseguida seleccione **9. Ajustes y Herramientas, 5. Ajustes de Sonidos, 6. Lectura del Marcado de Dígitos**.
2. Seleccione **Activar** o **Desactivar** y enseguida presione la tecla OK [CONFIRMAR].

ALERTAS DE SERVICIO

Para ajustar cualquiera de las cuatro Opciones de Alerta para Activar o Desactivar:

1. Desde la Pantalla Principal, presione la tecla [MENU] y enseguida seleccione **9. Ajustes y Herramientas, 5. Ajustes de Sonidos, 7. Alertas de Servicio**.
2. Seleccione una de las Opciones a continuación y enseguida presione la tecla OK.
 - **ERI:** La Función Indicador de Roaming Perfeccionado (ERI) exhibe un banner de texto en la pantalla del visor informando al usuario del teléfono sobre que sistemas el dispositivo inalámbrico está utilizando en comparación con el plan de servicio adquirido. El texto de Banner ERI se cambia para informar a un cliente si él está utilizando la Red Verizon Wireless, Red Extendida o está en Roaming.
 - **Señal Audible de Minuto:** Alerta a cada minuto durante una llamada.
 - **Conexión de la Llamada:** Alerta cuando la llamada está conectada.
 - **Actualización de Software:** Alerta cuando una actualización de software está disponible.
3. Seleccione **Activar** o **Desactivar** y enseguida presione la tecla OK [CONFIRMAR].

CONEXION DE DISPOSITIVO

Permite que usted Active o Desactive el Alerta de Conexión de Dispositivo:

1. Desde la Pantalla Principal, presione la tecla [MENU] y enseguida seleccione **9. Ajustes y Herramientas, 5. Ajustes de Sonidos, 8. Conexión de Dispositivo**.
2. Seleccione **Activar** o **Desactivar** y enseguida presione la tecla OK [CONFIRMAR].

ACTIVACION/DESACTIVACION DE LA ALIMENTACION

Para ajustar el teléfono para emitir un tono cuando sea encendido o apagado:

- Desde la Pantalla Principal, presione la tecla **[OK]** **[MENU]** y enseguida seleccione **9. Ajustes y Herramientas**, **5. Ajustes de Sonidos**, **9. Activación/Desactivación de la Alimentación**.
- Presione **1. Activar Alimentación** o **2. Desactivar Alimentación**.
- Seleccione **Activar** o **Desactivar** y enseguida presione la tecla **OK** **[CONFIRMAR]**.

AJUSTES DEL VISOR

Permite que usted personalice el visor.

CONFIGURACION FACIL

El menú Configuración Fácil permite que usted configure nueve etapas para **Ajustes del Visor** con una operación simples.

- Desde la Pantalla Principal, presione la tecla **[OK]** **[MENU]** y enseguida seleccione **9. Ajustes y Herramientas**, **6. Ajustes del Visor**, **1. Configuración Fácil**.
 - BANNER PERSONAL:** Inserte el texto del banner (hasta 16 caracteres) por exhibir en la pantalla principal y enseguida presione la tecla **OK** **[CONFIRMAR]** o presione la tecla de Función Derecha **[Saltar]** para acceder el ajuste siguiente.
 - LUZ DE FONDO DEL VISOR:** Seleccione **7 Segundos**, **15 Segundos**, **30 Segundos** o **Siempre Encendida** y enseguida presione la tecla **OK** **[CONFIRMAR]** o presione la tecla de Función Derecha **[Saltar]** para acceder el ajuste siguiente.
 - LUZ DE FONDO DEL TECLADO:** Seleccione **7 Segundos**, **15 Segundos**, **30 Segundos** o **Siempre Encendida** y enseguida presione la tecla **OK** **[CONFIRMAR]** o presione la tecla de Función Derecha **[Saltar]** para acceder el ajuste siguiente.

- PAPEL DE PARED:** Seleccione una pantalla deseada y enseguida presione la tecla **OK** **[CONFIRMAR]**. Presione la tecla de Función Izquierda **[Previsualizar]** para visualizar la imagen o presione la tecla de Función Derecha **[Saltar]** para acceder el ajuste siguiente.
- TEMAS DEL VISOR:** Seleccione **White**, **Modern Olive** o **Amoled** y enseguida presione la tecla **OK** **[CONFIRMAR]**. Presione la tecla de Función Izquierda **[Previsualizar]** para previsualizar el tema del visor seleccionado o presione la tecla de Función Derecha **[Saltar]** para acceder el ajuste siguiente.
- DISEÑO DEL MENU:** Seleccione **Tabla**, **Lista** o **Cuadro** y enseguida presione la tecla **OK** **[CONFIRMAR]**. Presione la tecla de Función Izquierda **[Previsualizar]** para previsualizar el diseño del menú principal o presione la tecla de Función Derecha **[Saltar]** para acceder el ajuste siguiente.
- TIPO DE FUENTE:** Seleccione **Fuente VZW**, **Fuente Sleek Modern** o **Fuente Dandy Round** y enseguida presione la tecla **OK** **[CONFIRMAR]**. Presione la tecla de Función Izquierda **[Previsualizar]** para previsualizar el tipo de fuente seleccionada o presione la tecla de Función Derecha **[Saltar]** para acceder el ajuste siguiente.
- FUENTES DE MARCADO:** Seleccione **Normal** o **Solamente Grande** y enseguida presione la tecla **OK** **[CONFIRMAR]**. Presione la tecla de Función Izquierda **[Previsualizar]** para previsualizar las fuentes de marcado o presione la tecla de Función Derecha **[Saltar]** para acceder el ajuste siguiente.
- FORMATO DEL RELOJ:** Seleccione **Analógico**, **Analógico Grande**, **Digital 12**, **Digital Grande 12**, **Digital 24**, **Digital Grande 24** o **Desactivar** y enseguida presione la tecla **OK** **[CONFIRMAR]**. Presione la tecla de Función Izquierda **[Previsualizar]** para previsualizar el formato del Reloj seleccionado o presione la tecla de Función Derecha **[Saltar]** para concluir la configuración.



Esta guía provee instrucciones de navegación de acuerdo con los estándares, el Diseño del Menú será ajustado para Lista y Temas del Visor está ajustado para Amoled. Si otros ajustes fueran definidos, la navegación por los menús del teléfono podrá ser diferente.

BANNER

Para ajustar su banner Personal o ERI:

BANNER PERSONAL

El Banner Personal puede contener hasta 16 caracteres y será exhibido en la pantalla del visor de su teléfono a partir del desde la pantalla principal.

1. Desde la Pantalla Principal, presione la tecla **OK** [MENU] y enseguida seleccione **9. Ajustes y Herramientas**, **6. Ajustes del Visor**, **2. Banner**, **1. Banner Personal**.
2. Inserte el texto del banner (hasta 16 caracteres) y presione la tecla de Dirección **⬇️** hacia abajo para seleccionar el color de la fuente deseada.
3. Presione la tecla de Dirección **⬅️** para la izquierda o derecha para seleccionar el color de la fuente deseada y presione la tecla **OK** [CONFIRMAR] para grabar el banner.

BANNER ERI

Si usted utiliza el Servicio ERI, se exhibirá el Texto ERI en el banner secundario.

1. Desde la Pantalla Principal, presione la tecla **OK** [MENU] y enseguida seleccione **9. Ajustes y Herramientas**, **6. Ajustes del Visor**, **2. Banner**, **2. Banner ERI**.
2. Seleccione **Activar** o **Desactivar** y enseguida presione la tecla **OK** [CONFIRMAR].

LUZ DE FONDO

Para ajustar la duración de la luz de fondo de la Pantalla Principal e del Teclado:

1. Desde la Pantalla Principal, presione la tecla **OK** [MENU] y enseguida seleccione **9. Ajustes y Herramientas**, **6. Ajustes del Visor**, **3. Luz de Fondo**.
2. Presione **1. Visor** o **2. Teclado**.
3. Seleccione **7 Segundos**, **15 Segundos**, **30 Segundos** o **Siempre Encendida** y enseguida presione la tecla **OK** [CONFIRMAR].



Aunque la opción **Siempre Encendida** sea seleccionada para el ajuste **Luz de Fondo**, la luz de fondo será apagada cuando el teléfono sea apagado.

PAPEL DE PARED

Para seleccionar el tipo de plan de fondo por exhibirse en el teléfono:

1. Desde la Pantalla Principal, presione la tecla **OK** [MENU] y enseguida seleccione **9. Ajustes y Herramientas**, **6. Ajustes del Visor**, **4. Papel de Pared**.
2. Seleccione una pantalla deseada y enseguida presione la tecla **OK** [CONFIRMAR]. Para visualizar la imagen, presione la tecla de Función Izquierda **⬅️** [Visualizar].
3. Para descargar otras imágenes disponibles, presione la tecla de Función Derecha **⬆️** [Obtener Nueva] y enseguida presione **1. Obtener Nuevas Aplicaciones**. Siga los prompts en la pantalla.

TEMAS DEL VISOR

Para seleccionar la pantalla de plan de fondo:

1. Desde la Pantalla Principal, presione la tecla **OK** [MENU] y enseguida seleccione **9. Ajustes y Herramientas**, **6. Ajustes del Visor**, **5. Temas del Visor**.
2. Seleccione **White**, **Modern Olive** o **Amoled** y enseguida presione la tecla **OK** [CONFIRMAR]. Para previsualizar el tema del visor seleccionado, presione la tecla de Función Izquierda **⬅️** [Previsualizar].
3. Para visualizar la opción de ayuda para **Temas del Visor**, presione la tecla de Función Derecha **⬆️** [Ayuda].



Amoled es el ajuste estándar para este teléfono.







AJUSTES DEL MENU PRINCIPAL

Para cambiar el diseño y tipo del Menú Principal:

- Desde la Pantalla Principal, presione la tecla  [MENU] y enseguida seleccione **9. Ajustes y Herramientas**, **6. Ajustes del Visor**, **6. Ajustes del Menú Principal**.

- Diseño del Menú:** Permite que usted cambie el tipo del Menú Principal.
 - Seleccione **Tabla**, **LISTA** o **Cuadro** y enseguida presione la tecla OK [CONFIRMAR].
 - Para previsualizar el diseño del menú principal seleccionado, presione la tecla de Función Izquierda  [Previsualizar].



 **Lista** es el ajuste estándar para este teléfono.

- Sustitución de los Ítems del Menú:** Permite que usted sustituya el Menú Principal por los menús deseados.
 - Seleccione el menú que usted desea sustituir y enseguida presione la tecla OK [EDITAR].
 - Seleccione un menú en la lista para sustituirlo y enseguida presione la tecla OK [CONFIRMAR].
 - Presione la tecla de Función Izquierda  [Hecho] para volver a los Ajustes del Menú o presione la tecla de Función Derecha  [Ayuda] para visualizar la ayuda para **Sustitución de los Ítems del Menú**.
- Posicionamiento de los Ítems del Menú:** Permite que usted mueva la posición de las Opciones del Menú Principal a una posición diferente.
 - Seleccione el menú que usted desea mover y enseguida presione la tecla OK [MOVER].
 - Presione la tecla de Dirección hacia arriba o hacia abajo para mover el menú para una Nueva posición y enseguida presione la tecla OK [CONFIRMAR].
 - Presione la tecla de Función Izquierda  [Hecho] para volver a los Ajustes del Menú o presione la tecla de Función Derecha  [Ayuda] para visualizar la ayuda para **Posicionamiento de los Ítems del Menú**.
- Reiniciación de los Ajustes del Menú:** Permite que usted reinicie los Ajustes del menú Principal.
 - Seleccione **Diseño del Menú**, **Ítems del Menú**, **Posiciones de los Ítems** o **Todos** y enseguida presione la tecla OK.
 - Presione la tecla de Función Izquierda  [Hecho] para volver a los Ajustes del Menú o presione la tecla de Función Derecha  [Ayuda] para visualizar la ayuda para Reiniciación de los Ajustes del Menú.

- **Diseño del Menú:** Reinicia el Diseño del Menú para el Diseño Inicial del Menú.
- **Ítems del Menú:** Reinicia los Ítems del Menú para el contenido inicial del Menú Principal.
- **Posiciones de los Ítems:** Reinicia los Ítems del Menú para la orden inicial del Menú Principal.
- **Todos:** Reinicia todos los Ajustes del Menú Principal para los Ajustes Iniciales del Menú Principal.



TIPO DE FUENTE

Para ajustar el tipo de fuente:

- Desde la Pantalla Principal, presione la tecla  [MENU] y enseguida seleccione **9. Ajustes y Herramientas**, **6. Ajustes del Visor**, **7. Tipo de Fuente**.
- Seleccione **Fuente VZW**, **Fuente Sleek Modern** o **Fuente Dandy Round** y enseguida presione la tecla OK [CONFIRMAR]. Para previsualizar el tipo de fuente seleccionada, presione la tecla de Función Izquierda  [Previsualizar].

FUENTES DE MARCADO

Para ajustar el tamaño y efectos de la fuente:

- Desde la Pantalla Principal, presione la tecla  [MENU] y enseguida seleccione **9. Ajustes y Herramientas**, **6. Ajustes del Visor**, **8. Fuentes de Marcado**.
- Presione la tecla de Dirección  hacia arriba o hacia abajo para seleccionar **Normal** o **Solamente Grande** para **Fuentes de Marcado**.
- Presione la tecla de Función Izquierda  [Previsualizar] para previsualizar las fuentes de marcado seleccionadas y enseguida presione la tecla OK [CONFIRMAR].

TAMAÑO DE LA FUENTE DEL MENU

Para ajustar el tamaño de la fuente del menú:

- Desde la Pantalla Principal, presione la tecla **[OK]** **[MENU]** y enseguida seleccione **9. Ajustes y Herramientas**, **6. Ajustes del Visor**, **9. Tamaño de la Fuente del Menú**.
- Seleccione **Normal** o **Grande** y enseguida presione la tecla OK **[CONFIRMAR]**.

FORMATO DEL RELOJ

Para seleccionar el tipo de Reloj que se exhibirá en la pantalla LCD:

- Desde la Pantalla Principal, presione la tecla **[OK]** **[MENU]** y enseguida seleccione **9. Ajustes y Herramientas**, **6. Ajustes del Visor**, **0. Formato del Reloj**.
- Presione la tecla de Dirección **[←]** hacia la izquierda o hacia la derecha para seleccionar **Análogo**, **Análogo Grande**, **Digital 12**, **Digital Grande 12**, **Digital 24**, **Digital Grande 24** o **Desactivado** y enseguida presione la tecla de Dirección **[↓]** hacia abajo.
- Presione la tecla de Dirección **[←]** hacia la izquierda o hacia la derecha para seleccionar el color de la fuente y enseguida presione la tecla OK **[CONFIRMAR]**.
- Presione la tecla de Función Izquierda **[⏪]** **[Previsualizar]** para previsualizar el formato del Reloj seleccionado o presione la tecla de Función Derecha **[⏩]** **[Ayuda]** para visualizar la ayuda para **Formato del Reloj**.

 **Digital Grande 12** es el ajuste estándar en este teléfono.

PANTALLA DE SALDO

Usted puede visualizar su saldo y la fecha de expiración del mismo en su teléfono en cualquier momento.

- Desde la Pantalla Principal, presione la tecla **[OK]** **[MENU]** y enseguida seleccione **9. Ajustes y Herramientas**, **6. Ajustes del Visor**, ***. Pantalla de Saldo**.

- Seleccione el ajuste deseado (**Exhibir u Ocultar**) y presione la tecla OK para grabar el nuevo ajuste.

 Cuando usted realiza una llamada o envía un mensaje SMS por primera vez, se exhibirá en su visor el mensaje "PANTALLA DE SALDO AJUSTADA. ACCEDA DESDE AJUSTES Y HERRAMIENTAS". Enseguida usted podrá visualizar el menú **Pantalla de Saldo**.

AJUSTES DEL TELEFONO

MODO AVION





En el Modo Avión, todas las funciones del menú pueden ser accedidas excepto la realización de llamadas, recepción de llamadas, conexión de datos y Bluetooth®. La activación del Modo Avión deshabilitará todas las comunicaciones inalámbricas. Los servicios que soportan las funciones de Localización serán temporalmente deshabilitados.

- Desde la Pantalla Principal, presione la tecla **[OK]** **[MENU]** y enseguida seleccione **9. Ajustes y Herramientas**, **7. Ajustes del Teléfono**, **1. Modo Avión**.
- Seleccione **Activar** o **Desactivar** y enseguida presione la tecla OK **[CONFIRMAR]**.

AJUSTE DE ACCESO RAPIDOS



Su teléfono ofrece la opción de atribución de una tecla de acceso rápido (Tecla de Dirección hacia la derecha) para una Función favorita o frecuentemente utilizada.

- Desde la Pantalla Principal, presione la tecla **[OK]** **[MENU]** y enseguida seleccione **9. Ajustes y Herramientas**, **7. Ajustes del Teléfono**, **2. Ajustar Accesos Rápidos**, **1. Ajustar Mis Accesos Rápidos**.
- Seleccione **Acceso Rápido 1**, **Acceso Rápido 2**, **Acceso Rápido 3** o **Acceso Rápido 4** y enseguida presione la tecla OK **[CONFIRMAR]**.
- Seleccione la opción deseada y enseguida presione la tecla OK **[CONFIRMAR]**.

 Desde la Pantalla Principal, presionando la tecla de Dirección  hacia la derecha, se exhibirá la pantalla **MIS ACCESO RAPIDOS**. En esta pantalla usted puede seleccionar una Función y enseguida presione la tecla OK para acceder la Función. En la pantalla **MIS ACCESO RAPIDOS**, usted puede repositionar la Función presionando la tecla de Función Derecha  [Mover], presionando la tecla de Dirección  hacia arriba o hacia abajo y enseguida presionando la tecla OK [GRABAR]. O usted puede presionar la tecla de Función Izquierda  [Ajustes] para acceder **Ajustar Mis Accesos Rápidos** o **Ajustar Teclas de Dirección**.

REINICIACION DE MIS ACCESOS RAPIDOS

Para reiniciar Mis Accesos Rápidos a sus estándares originales:

- Desde la Pantalla Principal, presione la tecla  [MENU] y enseguida seleccione **9. Ajustes y Herramientas, 7. Ajustes del Teléfono, 2. Ajustar Accesos Rápidos, 1. Ajustar Mis Accesos Rápidos**.
- Seleccione **Acceso Rápido 1, Acceso Rápido 2, Acceso Rápido 3** o **Acceso Rápido 4** y enseguida presione la tecla de Función Derecha  [Opciones].
- Presione **1. Reiniciar Acceso Rápido (1, 2, 3 ó 4)** o **2. Reiniciar Mis Accesos Rápidos**.
- Seleccione **Sí** y presione la tecla OK.



AJUSTE DE LAS TECLAS DE DIRECCION

Desde la Pantalla Principal, usted puede especificar la función accedida al presionar la tecla de Dirección  hacia arriba, hacia abajo o hacia la izquierda.

- Desde la Pantalla Principal, presione la tecla  [MENU] y enseguida seleccione **9. Ajustes y Herramientas, 7. Ajustes del Teléfono, 2. Ajustar Accesos Rápidos, 2. Ajuste de las Teclas de Dirección**.
- Seleccione **Tecla de Dirección HACIA ARRIBA, Tecla de Dirección HACIA LA IZQUIERDA** o **Tecla de Dirección HACIA ABAJO** y enseguida presione la tecla OK [CONFIRMAR].
- Seleccione la opción deseada y enseguida presione la tecla OK [CONFIRMAR].

REINICIACION DE LOS AJUSTES DE LA TECLA DE DIRECCION

Utilice el procedimiento a continuación para especificar los ajustes estándar de la Tecla de Dirección.

- Desde la Pantalla Principal, presione la tecla  [MENU] y enseguida seleccione **9. Ajustes y Herramientas, 7. Ajustes del Teléfono, 2. Ajustar Accesos Rápidos, 2. Ajuste de las Teclas de Dirección**.
- Seleccione **Tecla de Dirección HACIA ARRIBA, Tecla de Dirección HACIA LA IZQUIERDA** o **Tecla de Dirección HACIA ABAJO** y enseguida presione la tecla de Función Derecha  [Opciones].
- Presione la tecla **1. Reiniciación (HACIA ARRIBA, HACIA LA IZQUIERDA o HACIA ABAJO)** o **2. Reiniciación de las Teclas de Dirección**.
- Seleccione **Sí** y presione la tecla OK.

BLOQUEO AUTOMATICO

Para ajustar el teléfono para Bloqueo Automático:

- Desde la Pantalla Principal, presione la tecla  [MENU] y enseguida seleccione **9. Ajustes y Herramientas, 7. Ajustes del Teléfono, 3. Bloqueo Automático**.
- Seleccione **Activar** o **Desactivar**.

 Cuando el bloqueo automático sea activado, el teclado será automáticamente bloqueado cuando la luz de fondo sea apagada.

IDIOMA

Para ajustar la Función bilingüe para Inglés o Español:

- Desde la Pantalla Principal, presione la tecla  [MENU] y enseguida seleccione **9. Ajustes y Herramientas, 7. Ajustes del Teléfono, 5. Idioma**.
- Seleccione **Inglés** o **Español** y enseguida presione la tecla OK [CONFIRMAR].



LOCALIZACION

- Desde la Pantalla Principal, presione la tecla  [MENU] y enseguida seleccione **9. Ajustes y Herramientas, 7. Ajustes del Teléfono, 6. Localización**.
- Seleccione uno de los ajustes a continuación y enseguida presione la tecla OK [CONFIRMAR].
 - **Activar:** Su localización estará ahora disponible en la red.
 - **Solamente E911:** Su localización será ocultada de la red y de las aplicaciones, excepto para 911.

 Cuando **Ajuste de Bloqueo** sea ajustado en **Ajuste de Localización** bajo **Restricciones** en el menú **Seguridad**, usted necesita insertar un código de bloqueo. El código de bloqueo estándar son los últimos 4 dígitos de su número de teléfono.

PAIS ACTUAL

Permite que usted defina el país en que está en el momento para que su teléfono opere adecuadamente durante su viaje.

- Desde la Pantalla Principal, presione la tecla  [MENU] y enseguida seleccione **9. Ajustes y Herramientas, 7. Ajustes del Teléfono, 7. País Actual**.
- Presione la tecla de Dirección  hacia arriba o hacia abajo o Inserte el nombre del país en el campo **Vaya Hacia** para seleccionar el país deseado y enseguida presione la tecla OK [CONFIRMAR]. Para visualizar la opción Ayuda para el **País Actual**, presione la tecla de Función Derecha  [Ayuda].

SEGURIDAD

El menú Seguridad permite que usted proteja electrónicamente el teléfono.

 El código de bloqueo estándar son los últimos 4 dígitos de su número de teléfono.

EDICION DE CODIGOS

Para ajustar un nuevo código de bloqueo:

- Desde la Pantalla Principal, presione la tecla  [MENU] y enseguida seleccione **9. Ajustes y Herramientas, 7. Ajustes del Teléfono, 8. Seguridad**.
- Insiera su código de bloqueo de cuatro dígitos.
- Seleccione **1. Edición de Códigos**.
- Seleccione uno de los ajustes a continuación y enseguida presione la tecla OK.
 - **Solamente Teléfono:** Permite que usted edite el código de bloqueo para Seguridad. (El código de bloqueo estándar son los últimos 4 dígitos de su número de teléfono.)
 - **Llamadas y Servicios:** Permite que usted edite el código de bloqueo para Restricciones. (El código de bloqueo estándar son los últimos 4 dígitos de su número de teléfono.)
- Si **Solamente Teléfono** es seleccionado, Insiera su nuevo código de cuatro dígitos en el campo **Inserte el Nuevo Código**. Inserte el nuevo código de cuatro dígitos Nuevamente en el campo **Reinserte el Nuevo Código** para confirmar su inserción y enseguida presione la tecla OK [CONFIRMAR].
- Si **Llamadas y Servicios** es seleccionada, Inserte el código de bloqueo actual en el campo **Insertar el Código Actual**. Inserte el nuevo código de cuatro dígitos en el campo **Insertar Nuevo Código**. Inserte el nuevo código de cuatro dígitos Nuevamente en el campo **Reinsertar Nuevo Código** y enseguida presione la tecla OK [CONFIRMAR].

RESTRICCIONES

Utilice el procedimiento a continuación para configurar las restricciones del Ajuste de Localización, Llamadas y Mensajes.

- Desde la Pantalla Principal, presione la tecla  [MENU] y enseguida seleccione **9. Ajustes y Herramientas, 7. Ajustes del Teléfono, 8. Seguridad**.

2. Inserte el código de bloqueo de cuatro dígitos. El código de bloqueo estándar son los últimos 4 dígitos de su número de teléfono.
3. Seleccione **2. Restricciones**.
4. Insiera el código de bloqueo de cuatro dígitos Nuevamente.
5. Seleccione uno de los siguientes ajustes:
 - **Ajuste de Localización:** Ajuste de Desbloqueo/Ajuste de Bloqueo.
 - **Llamadas:** Llamadas Recibidas / Llamadas Realizadas.
Para Llamadas Recibidas, ajuste **Permitir Todas, Solamente Contactos** o **Bloquear Todos**.
Para Llamadas Realizadas, ajuste **Permitir Todas, Solamente Contactos** o **Bloquear Todos**.
 - **Mensajes:** Mensajes Recibidos / Mensajes Enviados.
Para Mensajes Recibidos, ajuste **Permitir Todos** o **Bloquear Todos**.
Para Mensajes Enviados, ajuste **Permitir Todos** o **Bloquear Todos**.
6. Presione a tecla OK [**CONFIRMAR**].

AJUSTE DE BLOQUEO DEL TELEFONO

Este ajuste especifica si el teléfono será bloqueado siempre que sea encendido. El Modo de Bloqueo impide el uso no autorizado de su teléfono. Cuando este bloqueado, el teléfono estará en el modo restringido hasta que el código de bloqueo sea inserido. Con todo, usted puede realizar llamadas de emergencia.

1. Desde la Pantalla Principal, presione la tecla **OK** [**MENU**] y enseguida seleccione **9. Ajustes y Herramientas, 7. Ajustes del Teléfono, 8. Seguridad**.
2. Insiera su código de bloqueo de cuatro dígitos. El código estándar son los últimos 4 dígitos de su número de teléfono.
3. Seleccione **3. Ajuste de Bloqueo del Teléfono**.
4. Seleccione uno de los ajustes a continuación y enseguida presione la tecla OK [**CONFIRMAR**].
 - **Desbloqueado:** El teléfono será desbloqueado.
 - **Al Ser Encendido:** El teléfono será bloqueado cuando es Encendido.

BLOQUEAR EL TELEFONO AHORA

Bloquea el teléfono inmediatamente.

1. Desde la Pantalla Principal, presione la tecla **OK** [**MENU**] y enseguida seleccione **9. Ajustes y Herramientas, 7. Ajustes del Teléfono, 8. Seguridad**.
2. Insiera su código de bloqueo de cuatro dígitos. El código de bloqueo estándar son los últimos 4 dígitos de su número de teléfono.
3. Seleccione **4. Bloquear el Teléfono Ahora**.
4. Para desbloquear el teléfono desde la pantalla principal, presione la tecla de Función Derecha **☐☐☐** [**Desbloquear**] e Inserte el código de bloqueo de cuatro dígitos.

REINICIAR EL TELEFONO

Para borrar todos los Datos del Usuario y restablecer todos los ajustes a sus estándares iniciales:

1. Desde la Pantalla Principal, presione la tecla **OK** [**MENU**] y enseguida seleccione **9. Ajustes y Herramientas, 7. Ajustes del Teléfono, 8. Seguridad**.
2. Inserte el código de bloqueo de cuatro dígitos.
3. Seleccione **5. Reiniciar Teléfono**.
4. Un mensaje de confirmación será exhibido en el visor; seleccione **Sí** y enseguida presione la tecla OK.
5. Después de la lectura del mensaje exhibido, presione la tecla OK.
6. Inserte el código de bloqueo de cuatro dígitos. El teléfono será apagado y enseguida encendido automáticamente.

SELECCION DEL SISTEMA

Usted puede ajustar su teléfono para buscar u operar en roaming en otra red cuando usted no esté en su área local. Deje este ajuste como estándar excepto si desea alterar la selección del sistema como instruido por su proveedor de servicios.

- Desde la Pantalla Principal, presione la tecla  [MENU] y enseguida seleccione **9. Ajustes y Herramientas, 7. Ajustes del Teléfono, 9. Selección del Sistema**.
- Seleccione uno de los ajustes a continuación y enseguida presione la tecla OK [CONFIRMAR].
 - Automático:** Rastrea los canales de radio basado en el ajuste Automático.
 - Solamente Local:** La red estará disponible solamente dentro de su área local o área afiliada local.

 El ajuste automático puede ser exhibido como Automático B y Automático A dependiendo del PRL.

SELECCION DE LOS MODULOS NAM

Habilita NAM Automático (Módulos de Atribución de Número) o seleccione manualmente un NAM.

NAM AUTOMÁTICO

Cambia automáticamente el teléfono a un NAM adecuado cuando usted tenga múltiples registros NAM.

- Desde la Pantalla Principal, presione la tecla  [MENU] y enseguida seleccione **9. Ajustes y Herramientas, 7. Ajustes del Teléfono, 0. Selección NAM**.
- Seleccione **1. NAM Automático** y enseguida presione la tecla OK.
- Seleccione **Activar** o **Desactivar** y enseguida presione la tecla OK [CONFIRMAR].

CAMBIANDO EL NAM

- Desde la Pantalla Principal, presione la tecla  [MENU] y enseguida seleccione **9. Ajustes y Herramientas, 7. Ajustes del Teléfono, 0. Selección NAM**.
- Seleccione **2. Cambiando de NAM** y enseguida presione la tecla OK.
- Presione uno de los ajustes a continuación para seleccionar:

- NAM1:** Ajusta el teléfono para grabar las informaciones definidas como estándar.
- NAM2:** Ajusta el teléfono para grabar las informaciones ajustadas para el otro número de teléfono.

 Este ajuste solo estará disponible cuando usted registre dos números de teléfonos móviles en su teléfono.

AJUSTES DE LLAMADA



OPCIONES DE CONTESTAR

Para determinar cómo contestar una llamada recibida:

- Desde la Pantalla Principal, presione la tecla  [MENU] y enseguida seleccione **9. Ajustes y Herramientas, 8. Ajustes de Llamadas, 1. Opciones de Contestar**.
- Seleccione **Cualquier Tecla, Solamente Tecla Enviar** o **Automático con Manos Libres** y enseguida presione la tecla OK [MARCAR].

 La opción **Solamente Tecla Enviar** es el ajuste estándar para este teléfono.

- Presione la tecla de Función Izquierda  [Hecho].

-  La Función **Automática con Manos Libres** operara después de cinco segundos.
- La Función **Automática con Manos Libres** está disponible solamente cuando un audífono o un dispositivo para uso con manos libres esté conectado.
- Para contestar todas las llamadas recibidas, presione la tecla ENVIAR .

MARCADO AUTOMATICO

Para ajustar un período de tiempo de espera antes de remarcar automáticamente un número cuando falle un intento de realizar una llamada:

- Desde la Pantalla Principal, presione la tecla  [MENU] y enseguida seleccione **9. Ajustes y Herramientas, 8. Ajustes de Llamadas, 2. Marcado Automático**.
- Seleccione uno de los ajustes a continuación y enseguida presione la tecla OK [CONFIRMAR].
10 Segundos / 30 Segundos / 60 Segundos / Desactivado

01

02

03

04

05

06

07

MODO TTY



Usted puede acoplar un dispositivo TTY a su teléfono habilitando la comunicación con terceros que también estén utilizando un dispositivo TTY. Un teléfono con soporte TTY puede traducir caracteres digitados en voz. La voz también puede ser traducida en la forma de caracteres y entonces exhibirlos en el TTY.

1. Desde la Pantalla Principal, presione la tecla  [MENU] y enseguida seleccione **9. Ajustes y Herramientas, 8. Ajustes de Llamadas, 3. MODO TTY**.
2. Seleccione uno de los ajustes a continuación y enseguida presione la tecla OK [CONFIRMAR].
TTY Completo / TTY + Habla / TTY + Escucha / TTY Desactivado

MARCADO COM UN TOQUE

Para iniciar un marcado rápido, haga la llamada manteniendo presionado el dígito atribuido al marcado rápido ya almacenado:

1. Desde la Pantalla Principal, presione la tecla  [MENU] y enseguida seleccione **9. Ajustes y Herramientas, 8. Ajustes de Llamadas, 4. Marcado con Un Toque**.
2. Seleccione **Activar** o **Desactivar** y enseguida presione la tecla OK [CONFIRMAR].

 Si el Marcado con Un Toque es deshabilitado, una llamada con marcado rápido funcionará digitando el número de marcado rápido en el teclado QWERTY y enseguida presione la tecla ENVIAR .

PRIVACIDAD DE VOZ

La Función Privacidad de Voz proporciona la criptografía avanzada de voz para prevenir invasión de privacidad. Para Activar o Desactivar la Función de privacidad de voz:

1. Desde la Pantalla Principal, presione la tecla  [MENU] y enseguida seleccione **9. Ajustes y Herramientas, 8. Ajustes de Llamadas, 5. Privacidad de Voz**.

2. Seleccione **Activar** o **Desactivar** y enseguida presione la tecla OK [CONFIRMAR].





TONOS DTMF

Para ajustar la extensión del Tono de la Tecla y la velocidad de reproducción de la campanilla:

1. Desde la Pantalla Principal, presione la tecla  [MENU] y enseguida seleccione **9. Ajustes y Herramientas, 8. Ajustes de Llamadas, 6. Tonalidades DTMF**.
2. Seleccione uno de los ajustes a continuación y enseguida presione la tecla OK [CONFIRMAR].
 - **Normal:** Envía un tono durante un período definido de tiempo aunque usted siga presionando la tecla.
 - **Larga:** Envía un tono continuo durante el tiempo en que la tecla se mantenga presionada.

MARCADO ASISTIDO

Para Activar o Desactivar la Función de Marcado Asistido:

1. Desde la Pantalla Principal, presione la tecla  [MENU] y enseguida seleccione **9. Ajustes y Herramientas, 8. Ajustes de Llamadas, 7. MARCADO ASISTIDO**.
2. Presione la tecla de Dirección  hacia la izquierda o hacia la derecha para seleccionar **Activar** o **Desactivar**. Para visualizar la ayuda para el **Marcado Asistido**, presione la tecla de Función Derecha  [Ayuda].
3. Cuando usted ajuste la Función **Marcado Asistido** en **Activar**, presione la tecla de Dirección  hacia abajo y enseguida presione la tecla de Función Izquierda  [Confirmar] para editar **PAISES**.

 Presione la tecla de Función Izquierda  [Detalles] para visualizar las informaciones.

4. Seleccione el País deseado y presione la tecla OK.
5. Presione la tecla OK para ajustar **Marcado Asistido**.

MEMORIA

MEMORIA DEL TELEFONO

Permite que usted administre el uso de la memoria para imágenes, campanillas, sonidos y contactos en la Memoria de su Teléfono.

USO DE LA MEMORIA DEL TELEFONO

Para verificar la capacidad de la Memoria del Teléfono, capacidad utilizada y capacidad total:

1. Desde la Pantalla Principal, presione la tecla **OK** [MENU] y enseguida seleccione **9. Ajustes y Herramientas, 9. Memoria, 1. Memoria del Teléfono**.
2. Seleccione **1. Uso de la Memoria**.
3. Presione la tecla OK para volver a la pantalla anterior.

BORRADO DE ARCHIVOS

Para borrar archivos almacenados en la Memoria del Teléfono:

1. Desde la Pantalla Principal, presione la tecla **OK** [MENU] y enseguida seleccione **9. Ajustes y Herramientas, 9. Memoria, 1. Memoria del Teléfono**.
2. Presione la tecla de Dirección **⤴** hacia arriba o hacia abajo para seleccionar **Mis Imágenes, Mis Campanillas, Mis sonidos** o **Mis Contactos** y enseguida presione la tecla OK.
3. Presione la tecla de Función Derecha **⏏** [Opciones].
4. Seleccione **1. Borrar** para borrar un archivo.
5. Seleccione un archivo, presione la tecla OK [MARCAR] o la tecla de Función Derecha **⏏** [Marcar Todos] y enseguida presione la tecla de Función Izquierda **⏏** [Hecho].
6. Seleccione **Sí** y presione la tecla OK.

 Se usted hubiera seleccionado **Mis Contactos**, podrá seleccionar **1. Visualizar** o **2. Borrar** después presione la tecla de Función Derecha **⏏** [Opciones].

INFORMACIONES SOBRE EL TELEFONO

MI NUMERO

Para visualizar su número de teléfono:

1. Desde la Pantalla Principal, presione la tecla **OK** [MENU] y enseguida seleccione **9. Ajustes y Herramientas, 0. Información sobre el Teléfono, 1. Mi Número**.
2. Las informaciones a continuación serán exhibidas:
Número del Teléfono (MDN) / Número de Identificación del Teléfono (MIN) / Verizon Wireless

VERSION DEL SOFTWARE/HARDWARE

Para visualizar las informaciones sobre Hardware/Software de su dispositivo:

1. Desde la Pantalla Principal, presione la tecla **OK** [MENU] y enseguida seleccione **9. Ajustes y Herramientas, 0. Información sobre el Teléfono, 2. Versión del Software/Hardware**.
2. Las informaciones sobre **Versión del Software / Versión PRL / Versión ERI / Versión del Navegador / Versión del Centro de Media / Versión MSUI / Versión HW / MEID** serán exhibida.
3. Presione la tecla OK para volver a la pantalla anterior.

GLOSARIO DE ICONOS

Para visualizar todos los iconos y sus significados:

1. Desde la Pantalla Principal, presione la tecla **OK** [MENU] y enseguida seleccione **9. Ajustes y Herramientas, 0. Información sobre el Teléfono, 3. Glosario de Iconos**.
2. Presione la tecla OK para volver a la pantalla anterior.

 Por favor, vea el ítem **Indicadores de Visor** en la **página 12** para más detalles sobre los iconos.

01

02

03

04

05

06

07

ACTUALIZACION DEL SOFTWARE

La opción Actualización del Software permite que usted descargue y actualice el software en su teléfono automáticamente. Solamente el software interno es actualizado; los registros de Contactos u otras informaciones grabadas en su teléfono NO serán borrados.

STATUS

Verifica el Status de Download/Actualización del Software.

- Desde la Pantalla Principal, presione la tecla **(OK)** [MENU] y enseguida seleccione **9. Ajustes y Herramientas, 0. Informaciones sobre el Teléfono, 4. Actualización de Software.**
- Seleccione **1. Status.**

VERIFICAR NUEVO

Para verificar el Servidor de Download para nuevas actualizaciones de Software:

- Desde la Pantalla Principal, presione la tecla **(OK)** [MENU] y enseguida seleccione **9. Ajustes y Herramientas, 0. Informaciones sobre el Teléfono, 4. Actualización de Software.**
- Seleccione **2. Verificar Nuevo.**

ASISTENTE DE CONFIGURACION

El menú Asistente de Configuración permite que usted ajuste los menús a continuación para Ajustes y Herramientas con operaciones simples.

- Desde la Pantalla Principal, presione la tecla **(OK)** [MENU] y enseguida seleccione **9. Ajustes y Herramientas.**
- Seleccione **Asistente de Configuración** y enseguida presione la tecla OK.
 - SONIDOS DE LLAMADA:** Seleccione **Solamente Sonar, Solamente Vibrar, Sonar y Vibrar** o **Silencioso** y enseguida presione la tecla OK [CONFIRMAR] o presione la tecla de Función Derecha **(■)** [Saltar] para acceder el ajuste siguiente. Si usted selecciona **Solamente Sonar** o **Sonar y Vibrar**, la pantalla de selección de campanilla será exhibida.

Seleccione una campanilla deseada y enseguida presione la tecla OK [CONFIRMAR].

- TEMAS DEL VISOR:** Seleccione **White, Modern Olive** o **Amoled** y enseguida presione la tecla OK [CONFIRMAR] o presione la tecla de Función Derecha **(■)** [Saltar] para acceder el ajuste siguiente. Para previsualizar el tema de pantalla deseado, presione la tecla de Función Izquierda **(◀)** [Previsualizar].
- DISEÑO DEL MENU:** Seleccione **Tabla, Lista** y **Cuadro** y enseguida presione la tecla OK [CONFIRMAR] o presione la tecla de Función Derecha **(■)** [Saltar] para acceder el ajuste siguiente. Para previsualizar el Diseño del Menú Principal seleccionado, presione la tecla de Función Izquierda **(◀)** [Previsualizar].
- FORMATO DEL RELOJ:** Seleccione **Analógico, Analógico Grande, Digital 12, Digital 12 Grande, Digital 24, Digital 24 Grande** o **Desactivado** y enseguida presione la tecla OK [CONFIRMAR] o presione la tecla de Función Derecha **(■)** [Saltar] para completar la configuración. Para previsualizar el formato del reloj seleccionado, presione la tecla de Función Izquierda **(◀)** [Previsualizar].

01

02

03

04

05

06

07

5 CENTRO DE MEDIA

Su teléfono provee una función única – El Centro de Media – que permite el download de campanillas, papeles de pared, juegos y mucho más; desde su red para su teléfono. Por favor, contáctese con su proveedor de servicios para la disponibilidad de estos servicios.

Músicas y Tonos

Imágenes

Juegos

Internet Móvil

Navegación y Download

Extras

Informaciones sobre el Centro de Media



Caper™

MUSICAS Y TONOS

El menú Músicas y Tonos permiten que usted administre campanillas y archivos de sonido. El también permite obtener nuevas campanillas.

OBTENCION DE NUEVAS CAMPANILLAS

Para conectarse la [Centro de Media](#) y descargar nuevas campanillas:

1. Desde la Pantalla Principal, presione la tecla  [MENU] y enseguida seleccione **1. Centro de Media, 1. Músicas y Tonos, 1. Obtener Nuevas Campanillas.**
2. Si usted no descarga cualesquier campanillas o aplicaciones de campanillas previamente, presione **1. Obtener Nuevas Aplicaciones** y siga los prompts.

TONOS V CAST

La aplicación [Tonos V CAST](#) permite que usted prevualice y adquiera el catálogo completo de [Campanillas](#) de Verizon Wireless. Es posible hacer downloads, administrar, prevualizar y reproducir el contenido más reciente de Tonos inmediatamente a partir de su teléfono móvil.

1. Desde la Pantalla Principal, presione la tecla  [MENU] y enseguida seleccione **1. Centro de Media, 1. Músicas y Tonos, 1. Obtener Nuevas Campanillas, Tonos V CAST.**
2. Seleccione Instalar y siga los prompts en la pantalla.

OBTENCION DE CAMPANILLAS DE RETORNO

Para conectarse al Centro de Media y descargar nuevas campanillas de retorno:

1. Desde la Pantalla Principal, presione la tecla  [MENU] y enseguida seleccione **1. Centro de Media, 1. Músicas y Tonos, 2. Obtener Campanillas de Retorno.**
2. Siga los prompts en la pantalla.

01

02

03

04

05

06



07

MIS CAMPANILLAS

PARA REPRODUCIR MUSICAS O TONOS DESCARGADOS:



1. Desde la Pantalla Principal, presione la tecla  [MENU] y enseguida seleccione **1. Centro de Media**, **1. Músicas y Tonos**, **3. Mis Campanillas**.
2. Seleccione la música o el tono que usted desea reproducir y enseguida presione la tecla OK [REPRODUCIR].
3. Para DETENER, presione la tecla OK [DETENER].

PARA BORRAR MUSICAS O TONOS DESCARGADOS:

1. Desde la Pantalla Principal, presione la tecla  [MENU] y enseguida seleccione **1. Centro de Media**, **1. Músicas y Tonos**, **3. Mis Campanillas**.
2. Seleccione la música o tonos que usted desea borrar y enseguida presione la tecla de Función Derecha  [Opciones].
3. Seleccione **1. Borrar** y enseguida seleccione **Sí** y enseguida presione la tecla OK.

 Las campanillas precargadas no pueden ser borradas.



PARA ATRIBUIR MUSICAS O TONOS DESCARGADOS:

1. Desde la Pantalla Principal, presione la tecla  [MENU] y enseguida seleccione **1. Centro de Media**, **1. Músicas y Tonos**, **3. Mis Campanillas**.
2. Seleccione la campanilla deseada y enseguida presione la tecla de Función Izquierda  [Definir Como].
3. Seleccione una de las Opciones a continuación y enseguida presione la tecla OK.
 - **1. Campanilla:** Ajusta como una campanilla. El mensaje de confirmación será exhibido.
 - **2. Identificación de Contacto:** La pantalla DEFINIR COMO IDENTIFICACION DE CONTACTO será exhibida. Seleccione el Contacto que usted desea atribuir la campanilla y enseguida presione la tecla OK.

- **3. Sonidos de Alerta:** Presione la tecla numérica correspondiente para ajustar la campanilla para una de las siguientes Opciones: **Todos los Mensajes / Mensaje de TEXTO / Mensaje Multimedia / Buzón de Voz.**

MIS SONIDOS

Para seleccionar un sonido deseado:

1. Desde la Pantalla Principal, presione la tecla  [MENU] y enseguida seleccione **1. Centro de Media**, **1. Músicas y Tonos**, **4. Mis Sonidos**.
2. Seleccione el sonido deseado y enseguida presione la tecla OK [REPRODUCIR] para oír el sonido. Presione la tecla OK [DETENER] para detener la reproducción del sonido.
3. Presione la tecla de Función Derecha  [Opciones] para acceder las Opciones a continuación:
 - **Enviar:** Permite que usted envíe el sonido con un Mensaje con Imagen.
 - **Enviar vía Email:** Permite que usted envíe el sonido por E-mail.
 - **Para Álbum En línea:** Permite que usted cargue el tono seleccionado en el servidor en línea.
 - **Renombrar:** Renombra el sonido.
 - **Bloquear/Desbloquear:** Bloquea o desbloquea el sonido seleccionado en su teléfono.
 - **Borrar:** Borrar el sonido.
 - **Borrar Todos:** Borrar todos los sonidos de su teléfono.
 - **Informaciones sobre el Archivo:** Exhibe informaciones sobre el sonido seleccionado.

 Opciones de sonido precargados: **Enviar**, **Hacia Álbum En línea** e **Informaciones sobre el Archivo**. Los sonidos precargados no pueden ser borrados o renombrados.

GRABACION DE NUEVOS SONIDOS

1. Desde la Pantalla Principal, presione la tecla  [MENU] y enseguida seleccione **1. Centro de Media**, **1. Músicas y Tonos**, **4. Mis Sonidos**.
2. Presione **1. Grabar Nuevo**.

01

02

03

04

05

06

07

- Presione la tecla OK para iniciar la grabación. Cuando finalice, presione la tecla OK [DETENER] para finalizar la grabación. La grabación es automáticamente grabada en su lista Mis Sonidos.
- Su grabación es grabada con un número. Para renombrar su grabación, desplácese hasta el ítem con la tecla de Dirección en el menú Mis Sonidos y enseguida presione la tecla de Función Derecha [Opciones].
- Presione **4. Renombrar**.
- Presione y mantenga presionada la tecla CLR para borrar el número e inserte el nuevo nombre para su grabación y enseguida presione la tecla OK.

AJUSTE DE LOS SONIDOS

- Desde la Pantalla Principal, presione la tecla [MENU] y enseguida seleccione
1. Centro de Media, 1. Músicas y Tonos, 4. Mis Sonidos.
- Seleccione el sonido que usted desea ajustar, presione la tecla de Función Izquierda [Definir Como] y enseguida seleccione una de las Opciones a continuación y presione la tecla OK.
 - Campanilla:** Ajusta como una campanilla. Un mensaje de confirmación será exhibido.
 - Identificación del Contacto:** La pantalla DEFINIR COMO IDENTIFICACION DEL CONTACTO será exhibida. Seleccione el Contacto al cual usted desea atribuir la campanilla y enseguida presione la tecla OK.
 - Sonidos de Alerta:** Presione la tecla numérica correspondiente para ajustar la campanilla de las Opciones a continuación: **Todos los Mensajes / Mensaje de TEXTO / Mensaje Multimedia / Buzón de Voz**

IMAGENES

OBTENCION DE NUEVAS IMAGENES

Para conectarse al Centro de Media y descargar una variedad de Imágenes:

- Desde la Pantalla Principal, presione la tecla [MENU] y enseguida seleccione **1. Centro de Media, 2. Imágenes.**

- Seleccione **1. Obtener Nuevas Imágenes, 1. Obtener Nuevas Aplicaciones** y siga los prompts en la pantalla.



La aplicación descargada será incluida en la lista cuando usted accede:
1. Obtener Nuevas Imágenes > 1. Obtener Nuevas Aplicaciones.

MIS IMAGENES

El menú Mis Imágenes permite que usted visualice todas las imágenes capturadas, almacenar imágenes seleccionadas en su teléfono, enviar imágenes al Álbum En línea, borrar imágenes y acceder Opciones adicionales de imágenes.

- Desde la Pantalla Principal, presione la tecla [MENU] y enseguida seleccione **1. Centro de Media, 2. Imágenes, 2. Mis Imágenes.**
- Seleccione la imagen deseada y enseguida presione la tecla de Función Derecha [Opciones] para acceder las Opciones a continuación.
 - Enviar:** Permite que usted envíe una imagen con las Opciones a continuación: **Mensaje con Imagen / Hacia el Álbum En línea / Vía E-mail / Vía Bluetooth**
 - Definir Como:** Atribuir la imagen seleccionada para exhibir tareas específicas (**Papel de Pared / Identificación de la Imagen**).
 - Capturar Imagen:** Captura una Nueva imagen.
 - Obtener Nuevas Imágenes:** Permite la descarga de varias imágenes.
 - Administrar Imágenes:** Administra sus archivos de imagen con las Opciones a continuación: **Borrar / Bloquear / Desbloquear**
 - Renombrar:** Renombra la imagen seleccionada.
 - Informaciones sobre el Archivo:** Exhibe las informaciones a continuación sobre la imagen seleccionada: **Nombre del Archivo / Fecha / Hora / Resolución / Tamaño**

BORRADO DE UNA IMAGEN

- Desde la Pantalla Principal, presione la tecla [MENU] y enseguida seleccione **1. Centro de Media, 2. Imágenes, 2. Mis Imágenes.**
- Seleccione la imagen que usted desea borrar y enseguida presione la tecla de Función Izquierda [Borrar].

- El mensaje “¿BORRAR IMAGEN DE MIS IMAGENES Y AJUSTES?” será exhibido en su visor.
- Seleccione **Sí** y presione la tecla OK. Un mensaje de confirmación será exhibido.

CAPTURA DE IMAGENES

- Desde la Pantalla Principal, presione la tecla **[OK]** **[MENU]** y enseguida seleccione **1. Centro de Media, 2. Imágenes, 3. Capturar Imagen.**

 **Acceso rápido:** Desde la Pantalla Principal, presione la tecla Cámara **[C]**.

 Si el teclado estuviera bloqueado, desbloquéelo presionando la tecla OK. Presione la tecla Cámara **[C]** para acceder el visor de la cámara.

- Apunte la lente de la cámara hacia el blanco. Usted puede verificar el encuadre de la imagen a través de la pantalla del visor.

- Presione la tecla de Dirección **[D]** hacia la izquierda o hacia la derecha para aplicar el zoom de acercamiento o alejamiento (excepto cuando la resolución estuviera ajustada en 1280x960).
- Presione la tecla de Función Derecha **[F]** **[Opciones]** y seleccione una de las Opciones a continuación:

1. Resolución: 1280x960 / 640x480 / 320x240 / 160x120

2. Timer Automático: Desactivado / 3 Segundos / 5 Segundos / 10 Segundos

3. Brillo: Presione la tecla de Dirección **[D]** hacia la izquierda o hacia la derecha para ajustar el brillo entre las siguientes Opciones: -2 / -1 / 0 / +1 / +2

4. Balance de Blanco: Presione la tecla de Dirección **[D]** hacia la izquierda o hacia la derecha para seleccionar entre las Opciones a continuación: Auto / Soleado / Nublado / Tungsteno / Fluorescente / Oscuridad

5. Sonido del Disparador: Permite que usted seleccione el sonido del obturador entre las Opciones a continuación: Obturador / Silencioso / Diga “Sonría” / ¡Listo! 123

6. Efectos de Colores: Presione la tecla de Dirección **[D]** hacia la izquierda o hacia la derecha para seleccionar los efectos de colores entre las Opciones a continuación: Normal / Antigua / Blanco y Negro / Negativo

7. Modo de Captura: Presione la tecla de Dirección **[D]** hacia arriba o hacia abajo para seleccionar **Paisaje** o **Retrato** y enseguida presione la tecla OK.

- Presione la tecla OK **[CAPTURAR]** para capturar la imagen.
- Después de capturada, la imagen será exhibida. Para grabarla, presione la tecla de Función Izquierda **[L]** **[Grabar]**. Para capturar otra imagen sin grabar la anterior, presione la tecla de Función Derecha **[R]** **[Borrar]**. Para enviar la imagen para alguien, presione la tecla OK **[ENVIAR]**.

ALBUM EN LINEA

Para acceder al Álbum En línea:

- Desde la Pantalla Principal, presione la tecla **[OK]** **[MENU]** y enseguida seleccione **1. Centro de Media, 2. Imágenes, 4. Álbum En línea.**
- Siga los prompts en la pantalla.

JUEGOS

DOWNLOAD DE NUEVOS JUEGOS

Para descargar juegos y aplicaciones:

- Desde la Pantalla Principal, presione la tecla **[OK]** **[MENU]** y enseguida seleccione **1. Centro de Media, 3. Juegos.**
- Seleccione **1. Obtener Nuevas Aplicaciones** y enseguida presione la tecla OK.
- Siga los prompts en la pantalla.

REPRODUCCION DE JUEGOS DESCARGADOS

- Para reproducir el juego descargado, en el menú Juegos, seleccione el juego y enseguida presione la tecla OK **[REPRODUCIR]** para iniciar la aplicación.

BORRADO DE UN JUEGO DESCARGADO

- Desde la Pantalla Principal, presione la tecla **[OK]** **[MENU]** y enseguida seleccione **1. Centro de Media, 3. Juegos.**
- Seleccione la aplicación que desea remover y enseguida presione la tecla de Función Derecha **[F]** **[Opciones]**.



3. Seleccione **Borrar** o **Cancelar Suscripción** y presione la tecla OK. Con la opción **Sí** seleccionada, presione la tecla OK para remover la aplicación.

 Las aplicaciones pueden variar de acuerdo con el modelo del teléfono.

INTERNET MÓVIL

Ahora usted puede acceder noticias, deportes, el clima y e-mails desde su teléfono. La Función Internet Móvil lo mantiene actualizado suministrando accesos a informaciones actualizadas cuando usted suscriba el servicio de Internet con su proveedor de servicios. Por favor contáctese con su proveedor de servicios para una lista de sitios web disponibles y detalles de servicio.

1. Desde la Pantalla Principal, presione la tecla  [MENU] y enseguida seleccione **1. Centro de Media**, **4. Internet Móvil**.

 **Acceso rápido:** Desde la Pantalla Principal, presione la tecla de Dirección  hacia arriba para acceder **Internet Móvil**.

2. Siga los prompts en la pantalla.

NAVEGACION Y DOWNLOAD

DOWNLOAD DE NUEVAS APLICACIONES

Para descargar Herramientas que pueden ayudarlo a navegar en sitios de deportes, entretenimiento, restaurantes y obtener informaciones meteorológicas actualizadas:

1. Desde la Pantalla Principal, presione la tecla  [MENU] y enseguida seleccione **1. Centro de Media**, **5. Navegar y Descargar**.
2. Seleccione **1. Obtener Nuevas Aplicaciones** y enseguida presione la tecla OK.
3. Siga los prompts en la pantalla.

 Los enlaces para descargar **Búsqueda 411**, **Asistente de Backup**, **Daily Scoop** y **E-mail móvil** fueron previamente cargados en su teléfono.

EXTRAS



DOWNLOAD DE NUEVAS APLICACIONES

Para descargar Aplicaciones:

1. Desde la Pantalla Principal, presione la tecla  [MENU] y enseguida seleccione **1. Centro de Media**, **6. Extras**.
2. Seleccione **1. Obtener Nuevas Aplicaciones** y enseguida presione la tecla OK.
3. Siga los prompts en la pantalla.

INFORMACIONES SOBRE EL CENTRO DE MEDIA

Para visualizar la Memoria de Aplicativos, Memoria del Teléfono, Registro de Visualización e Informaciones sobre Ayuda:

1. Desde la Pantalla Principal, presione la tecla  [MENU] y enseguida seleccione **1. Centro de Media**.
2. Presione la tecla de Función Derecha  [Informaciones].
3. Seleccione una de las Opciones a continuación y enseguida presione la tecla OK.
Memoria de Aplicaciones / **Memoria del Teléfono** / **Visualización de Registros** / **Ayuda**

01

02

03

04

05

06

07

6 MENU CENTRAL DE MENSAJES

Este capítulo abarca las funciones de Mensajes relacionados al Buzón, TEXTO, Imagen y Voz, incluyendo:

Quando un Nuevo Mensaje es Recibido

- Borrar Todos
- Nuevo Mensaje
- Mensajes
- Bandeja de Entrada
- Mensajes Enviados
- Borradores
- Buzón de Voz
- IM Móvil
- E-mail Móvil
- Ajustes



CUANDO UN NUEVO MENSAJE ES RECIBIDO

1. La pantalla a continuación será exhibida cuando recibe un nuevo mensaje.
2. Para exhibir el mensaje, seleccione **Visualizar Ahora** y enseguida presione la tecla OK.





NUEVO MENSAJE

MENSAJE DE TEXTO

1. Desde la Pantalla Principal, presione la tecla de Función Izquierda  [Mensaje] y enseguida seleccione **Nuevo Mensaje** y presione la tecla OK.
O Desde la Pantalla Principal, presione la tecla  [MENU] y enseguida presione **2. Central de Mensajes, 1. Nuevo Mensaje**.
2. Presione **1. Mensaje de TEXTO**.

 **Acceso rápido:** Desde la Pantalla Principal, presione la tecla Compositor de TEXTO .

3. En el campo **Para**, inserte el número de teléfono o dirección de e-mail de destinatario y enseguida presione la tecla OK.
 - Presionando la tecla de Función Derecha  [Agregar], usted puede seleccionar entre los siguientes:
 - 1. De Contactos:** Busca un número de teléfono almacenado en la Lista de Contactos.
 - 2. Llamadas Recientes:** Busca un número de teléfono almacenado en el menú Llamadas Recientes.
 - 3. Grupos:** Busca un grupo almacenado en el menú Grupos.
 - 4. Para Contactos:** Graba el número o dirección de e-mail en la Lista de Contactos insertado en el campo **Para**.
4. En el campo **Texto**, inserte su mensaje.
 - Presionando la tecla de Función Derecha  [Opciones] usted puede seleccionar entre los siguientes:
 - 1. Insertar Texto Rápido:** Inserte frases predefinidas en el mensaje de texto.
 - 2. Grabar Como Borrador:** Graba el mensaje de texto en Borradores.
 - 3. Agregar:** Permite que usted agregue una **Figura, Sonido** o **Tarjeta de Visitas**.

Caper™

4. **Formatear Texto:** Permite que usted edite **Alineación**, **Tamaño de la Fuente**, **Estilo de la Fuente**, **Color de la Fuente** o **Color del Plan de Fondo**.
 5. **Nivel de Prioridad:** Seleccione **Alto** o **Normal** y enseguida presione la tecla OK.
 6. **Cancelar Mensaje:** Cancela y define si el mensaje será grabado en la carpeta borradores.
5. Cuando finalice presione la tecla OK [**ENVIAR**] para enviar el mensaje de texto.

MENSAJE CON IMAGEN





1. Desde la Pantalla Principal, presione la tecla (OK) [**MENU**] y enseguida seleccione **2. Central de Mensajes**, **1. Nuevo Mensaje**.
2. Seleccione **2. Mensaje con Imagen**.
3. En el campo **Para**, Inserte el número de teléfono o dirección de e-mail del destinatario y enseguida presione la tecla OK.
 - Presionando la tecla de Función Derecha (☰) [**Agregar**], usted puede seleccionar entre las Opciones a continuación:
 1. **Desde Contactos:** Busca un número de teléfono almacenado en la Lista de Contactos.
 2. **Llamadas Recientes:** Busca de un número de teléfono almacenado en el menú Llamadas Recientes.
 3. **Grupos:** Busca de un grupo almacenado en el menú Grupos.
 4. **Hacia Álbum En línea:** Envía el Mensaje con Imagen a su Álbum En línea.
 5. **Hacia Contactos:** Graba el número o dirección de e-mail en la Lista de Contactos que usted insertó en el campo **Para**.
4. En el campo **Texto**, inserte su mensaje y enseguida presione la tecla de Dirección (⤵) hacia abajo.
5. En el campo **Imagen**, presione la tecla de Función Izquierda (◀) [**Mis Imágenes**] para seleccionar la imagen que desea enviar y enseguida presione la tecla OK. Presione la tecla de Dirección (⤵) hacia abajo.
6. En el campo **Sonido**, presione la tecla de Función Izquierda (◀) [**Sonidos**] para seleccionar el sonido que usted desea enviar y enseguida presione la tecla OK. Presione la tecla de Dirección (⤵) hacia abajo.
7. En el campo **Tarjeta de Visitas**, presione la tecla de Función Izquierda (◀) [**Agregar**], seleccione **1. Mi Tarjeta de Visitas** o **2. De Contactos** y enseguida presione la tecla OK. Seleccione la tarjeta deseada y presione la tecla OK.

Presione la tecla de Dirección (⤵) hacia abajo.

8. En el campo **Asunto**, inserte el asunto del mensaje.
9. Presione la tecla de Función Derecha (☰) [**Opciones**] para acceder las Opciones a continuación:
 - **Previsualizar:** Exhibe el Mensaje con Imagen antes que sea enviado.
 - **Grabar como Borrador:** Graba el Mensaje con Imagen en Borradores.
 - **Insertar Texto Rápido:** Inserte frases predefinidas en el Mensaje con Imagen.
 - **Agregar Diapositiva:** Permite que usted Inserte múltiples mensajes con imágenes.
 - **Nivel de Prioridad:** Seleccione **Alto** o **Normal** y enseguida presione la tecla OK.
 - **Remover Imagen:** Remueve una imagen insertada en el campo **Imagen**.
 - **Remover Sonido:** Remueve un sonido insertado en el campo **Sonido**.
 - **Remover Tarjeta de Visitas:** Remueve una tarjeta de visitas insertando en el campo **Tarjeta de Visitas**.
 - **Remover Diapositiva:** Remueve un mensaje de diapositiva insertado.
 - **Cancelar Mensaje:** Cancela y determina si el mensaje será grabado en Borradores.
10. Cuando finalizar, presione la tecla OK [**ENVIAR**] para enviar el Mensaje con Imagen.

MENSAJE DE VOZ







1. Desde la Pantalla Principal, presione la tecla (OK) [**MENU**] y enseguida seleccione **2. Central de Mensajes**, **1. Nuevo Mensaje**.
2. Seleccione **3. Mensaje de Voz**.
3. Presione la tecla OK para iniciar la grabación de una nota de voz y enseguida presione la tecla OK [**DETENER**] para finalizar la grabación e inserte la nota de voz en el mensaje de voz.
4. En el campo **Para**, inserte el número del teléfono o dirección de e-mail del destinatario y enseguida presione la tecla OK.
 - Presionando la tecla de Función Derecha (☰) [**Agregar**] usted puede seleccionar una de las Opciones a continuación:
 1. **Desde Contactos:** Búsqueda de un número de teléfono almacenado en la Lista de Contactos.

2. **Llamadas Recientes:** Búsqueda de un número de teléfono almacenado en el menú Llamadas Recientes.
3. **Grupos:** Búsqueda de un grupo almacenado en el menú Grupos.
4. **Para Contactos:** Graba el número o dirección de e-mail en la Lista de Contactos insertado en el campo **Para**.
5. En el campo **Texto**, inserte su mensaje y enseguida presione la tecla de Dirección  hacia abajo.
6. En el campo **Tarjeta de Visitas**, presione la tecla de Función Izquierda  **[Agregar]**, seleccione **1. Mi Tarjeta de Visitas** o **2. Desde Contactos** y enseguida presione la tecla OK. Seleccione la tarjeta deseada, presione la tecla OK. Presione la tecla de Dirección  hacia abajo.
7. En el campo **Asunto**, inserte el asunto de mensaje.
8. Presione la tecla de Función Derecha  **[Opciones]** para acceder las Opciones a continuación:
 - **Revisión:** Muestra el mensaje de voz antes que sea enviado.
 - **Grabar como Borrador:** Grabada el mensaje de voz en Borradores.
 - **Insertar Texto Rápido:** Inserta frases predefinidas en mensaje de voz.
 - **Nivel de Prioridad:** Seleccione **Alto** o **Normal** y enseguida presione la tecla OK.
 - **Remover Grabación:** Remueve una grabación insertada a partir del campo **Voz**.
 - **Remover Tarjeta de Visitas:** Remueve una tarjeta de visitas insertada a partir del campo **Tarjeta de Visitas**.
 - **Cancelar mensaje:** Cancela y determina si el mensaje será grabado en Borradores.
9. Cuando concluir, presione la tecla OK **[ENVIAR]** para enviar el mensaje de voz.

MENSAJES

El menú **Mensajes** será exhibido cuando **Visualizar Mensajes** sea ajustado en **Por Contactos** que es el ajuste estándar. Todos los mensajes recibidos y enviados son almacenados en el menú **Mensajes** por nombre de Contacto.

1. Desde la Pantalla Principal, presione la tecla  **[MENU]** y enseguida seleccione **2. Central de Mensajes, 2. Mensajes**.

2. Seleccione un mensaje y presione la tecla OK **[ABRIR]** para visualizar el mensaje. Para responder al remitente, presione la tecla de Función Izquierda  **[Responder]**, seleccione **1. Mensaje de TEXTO, 2. Mensaje con Imagen** o **3. Mensaje de Voz** y enseguida presione la tecla OK.
3. Presione la tecla de Dirección  hacia arriba o hacia abajo para seleccionar el campo de inserción de texto, inserte el mensaje y presione la tecla OK **[ENVIAR]** para responder. O presione la tecla de Dirección  hacia arriba o hacia abajo para seleccionar el contenido del mensaje, presione la tecla de Dirección  hacia la izquierda o hacia la derecha para visualizar el mensaje siguiente o anterior. Presione la tecla OK **[ABRIR]** para visualizar el mensaje en la pantalla llena o presione la tecla de Función Izquierda  **[Responder]** para responder al remitente.
4. Mientras visualiza el mensaje en pantalla llena, presione la tecla OK **[Responder / ENVIAR]** para responder o enviar el mensaje. Para borrar el mensaje, presione la tecla de Función Izquierda  **[Borrar]**, seleccione **Sí** y enseguida presione la tecla OK.
5. Cuando navegue a través del menú **Mensajes**, presione la tecla de Función Derecha  **[Opciones]** para exhibir las Opciones disponibles a continuación. Las Opciones dependen del tipo de mensaje y pueden ser diferentes en cada campo.
 - **Borrar Enviados / Recibidos:** Permite que usted borre mensajes enviados y recibidos desbloqueados.
 - **Borrar Borradores:** Permite que usted borre mensajes desbloqueados almacenados en Borradores.
 - **Borrar Todos los Mensajes:** Permite que usted borre mensajes desbloqueados almacenados en su teléfono.
 - **Borrar:** Borrar el mensaje.
 - **Agregar a Contactos:** Graba el número de teléfono en la Lista de Contactos.
 - **Administrar Mensajes:** Permite que usted administre mensajes con las Opciones a continuación:

- **Borrar:** Borrar los mensajes.
- **Bloquear:** Bloquea los mensajes.
- **Desbloquear:** Desbloquea los mensajes.
- **Marcar como Leído / Marcar como No Leído:** Marca los mensajes como leídos o no leídos.
- **Clasificar en Orden Alfabético / Clasificar por Horario:** Clasifica la lista en orden alfabético o por Horario.
- **Menú Central de Mensajes:** Vuelve a la pantalla Central de Mensajes anterior.
- **Insertar Texto Rápido:** Inserts predefined sentences in the message.
- **Grabar Como Borrador:** Graba el mensaje en Borradores.
- **Agregar:** Permite que usted agregue una **Figura, Sonido o Tarjeta de Visitas**.
- **Formatear Texto:** Permite que usted edite **Alineación, Tamaño de Fuente, Estilo de la Fuente, Color de la Fuente o Color del Plan de Fondo**.
- **Agregar Destinatario:** Permite que usted agregue múltiples destinatarios al campo **Para**.
- **Nivel de Prioridad:** Seleccione **Alto** o **Normal** y enseguida presione la tecla OK.
- **Cancelar Mensaje:** Cancela y selecciona si el mensaje será grabado en Borradores.
- **Reproducir Nuevamente:** Reproduce el sonido adjunto a un Mensaje con Imagen o de Mensaje de Voz.
- **Encaminar:** Encamina el mensaje a otro destinatario.
- **Responder con copia:** Permite que usted responda al destinatario incluyendo el mensaje original.
- **Grabar Imagen:** Permite que usted grabe la imagen adjunta en su teléfono.
- **Grabar Figura:** Permite que usted grabe la figura adjunta en su teléfono.
- **Grabar Sonido:** Permite que usted grabe el sonido adjunto en su teléfono.
- **Grabar como Campanilla:** Permite que usted grabe el sonido en su teléfono como una campanilla.
- **Visualizar Tarjeta de Visitas:** Exhibe la Tarjeta de Visitas adjunta.
- **Grabar Tarjeta de Visitas:** Permite que usted grabe la tarjeta de visitas adjunta en su teléfono.
- **Definir Como:** Permite que usted defina la imagen adjunta como **Papel de Pared o Identificación de Imagen** y sonido adjunto como **Campanilla, Identificación de Contacto o Sonidos de Alerta**.
- **Grabar Como Texto Rápido:** Permite que usted grabe el mensaje recibido como texto rápido.
- **Bloquear / Desbloquear:** Bloquea o desbloquea el mensaje.

- **Extraer Direcciones:** Permite que usted extraiga Contactos del mensaje pudiendo grabarlos en la Lista de Contactos, realizar llamadas o enviar mensajes.
- **Informaciones sobre el Mensaje:** Exhibe las informaciones sobre el mensaje.
- **Responder a Todos:** Permite que usted responda a todos los remitentes.
- **Reenviar:** Reenvía el mensaje.

BANDEJA DE ENTRADA

El menú **Bandeja de Entrada** será exhibido cuando **Visualizar Mensajes** sea ajustado **Por Horario**. La **Bandeja de Entrada** administra textos, imágenes y mensajes de alerta de la Internet recibidos.

1. Desde la Pantalla Principal, presione la tecla **OK** [**MENU**] y enseguida seleccione **2. Central de Mensajes, 2. Bandeja de Entrada**.
2. Seleccione un mensaje y presione la tecla OK [**ABRIR**] para visualizar el mensaje. Para borrar el mensaje, presione la tecla de Función Izquierda [**Borrar**], seleccione **Sí** y enseguida presione la tecla OK.
3. Presione la tecla de Dirección **◀** hacia la izquierda o hacia la derecha para visualizar el mensaje siguiente o el mensaje anterior.
4. Para responder al remitente, presione la tecla OK [**RESPONDER**], seleccione **1. Mensaje de TEXTO, 2. Mensaje con Imagen o 3. Mensaje de Voz** y enseguida presione la tecla OK.
5. Cuando navegue a través del menú **Bandeja de Entrada**, presione la tecla de Función Derecha [**OPCIONES**] para exhibir las Opciones disponibles a continuación. Las Opciones dependen del tipo de mensaje y pueden ser diferentes en cada campo.
 - **Borrar Bandeja de Entrada:** Permite que usted borre mensajes desbloqueados almacenados en la Bandeja de Entrada.
 - **Borrar Enviados:** Permite que usted borre mensajes no bloqueados almacenados en Enviados.
 - **Borrar Borradores:** Permite que usted borre mensajes no bloqueados almacenados en Borradores.

- **Borrar Todos:** Permite que usted borre mensajes no bloqueados almacenados en su teléfono.
- **Responder:** Permite que usted responda al destinatario.
- **Responder con Copia:** Permite que usted responda al destinatario incluyendo el mensaje original.
- **Encaminar:** Encamina el mensaje a otro destinatario.
- **Agregar a Contactos:** Graba el número del teléfono en la Lista de Contactos.
- **Extraer Direcciones:** Permite que usted extraiga Contactos del mensaje, pudiendo grabarlos en la Lista de Contactos, realizar llamadas o enviar mensajes.
- **Informaciones sobre el Mensaje:** Exhibe las informaciones sobre los mensajes.
- **Administrar Bandeja de Entrada:** Permite que usted administre mensajes con las Opciones a continuación:

Borrar: Borra los mensajes.

Bloquear: Bloquea los mensajes.

Desbloquear: Desbloquea los mensajes.

Marcar como Leídos: Marca los mensajes como leídos.

Marcar como No Leídos: Marca los mensajes como no leídos.

• **Clasificar por Remitente:** Clasifica la lista por remitente.

• **Clasificar por Horario:** Clasifica la lista por horario.

• **Clasificar por Tamaño:** Clasifica la lista por tamaño.

• **Visualizar por Contactos:** Modifica el ajuste *Visualiza Mensajes Por Contacto*.

• **Reproducir Nuevamente:** Reproduce el sonido adjunto a un Mensaje con Imagen o Mensaje de voz.

• **Borrar:** Borra el mensaje.

• **Grabar Imagen:** Permite que usted grabe la imagen adjunta en su teléfono.

• **Grabar Figura:** Permite que usted grabe la figura adjunta a su teléfono.

• **Grabar Sonido:** Permite que usted grabe el sonido adjunto en su teléfono.

• **Grabar como Campanilla:** Permite que usted grabe el sonido en su teléfono como una campanilla.

• **Visualizar Tarjeta de Visitas:** Exhibe la tarjeta de visitas adjunta.

• **Grabar Tarjeta de Visitas:** Permite que usted grabe la tarjeta de visitas adjunta en su teléfono.

- **Definir Como:** Permite que usted defina la imagen como *Papel de Pared* o *Identificación de la Imagen* y sonido adjunto como *Campanilla*, *Identificación de Contacto* o *Sonidos de Alerta*.
- **Grabar como Texto Rápido:** Permite que usted grabe el mensaje recibido como texto rápido.
- **Bloquear / Desbloquear:** Bloquea o desbloquea el mensaje.

MENSAJES ENVIADOS

El menú *Enviados* es exhibido cuando *Visualizar Mensajes* sea ajustado en *Por Horario*. La Función *Enviados* administra los mensajes enviados o en espera de envío.

1. Desde la Pantalla Principal, presione la tecla **OK** [MENU] y enseguida seleccione **2. Central de Mensajes**, **3. Enviados**.
2. Seleccione un mensaje y presione a tecla **OK** [ABRIR] para visualizar el mensaje. Para borrar el mensaje, presione la tecla de Función Izquierda [Borrar], seleccione **Sí** y enseguida presione la tecla **OK**.
3. Presione la tecla de Dirección hacia la izquierda o hacia la derecha para visualizar el mensaje siguiente o el mensaje anterior.
4. Para enviar el mensaje, presione la tecla **OK** [SEND].
5. Cuando navegue a través del menú *Enviar*, presione la tecla de Función Derecha [Opciones] para exhibir las Opciones disponibles a continuación. Las Opciones dependen del tipo de mensaje y pueden ser diferentes en cada campo.
 - **Responder a Todos:** Permite que usted responda a todos los remitentes.
 - **Encaminar:** Encamina el mensaje a otro destinatario.
 - **Reenviar:** Reenvía el mensaje.
 - **Bloquear / Desbloquear:** Bloquea o desbloquea el mensaje.
 - **Agregar a Contactos:** Graba el número del teléfono en la Lista de Contactos.
 - **Borrar Enviados:** Permite que usted borre mensajes no bloqueados almacenados en la carpeta *Enviados*.
 - **Informaciones sobre el Mensaje:** Exhibe las informaciones sobre el mensaje.
 - **Reproducir Nuevamente:** Reproduce el sonido adjunto a un Mensaje con Imagen o Mensaje de voz.

- **Borrar:** Borra el mensaje.
- **Grabar como Texto Rápido:** Permite que usted grabe el mensaje recibido como texto rápido.
- **Visualizar Tarjeta de Visita:** Exhibe la tarjeta de visitas adjunta.

BORRADORES

El menú **Borradores** administra mensajes de Borradores. Si la composición del mensaje es interrumpida por una llamada de voz u otros eventos, el mensaje que está siendo compuesto será automáticamente grabado en Borradores.

1. Desde la Pantalla Principal, presione la tecla **[OK]** **[MENU]** y enseguida seleccione **2. Central de Mensajes, 3. Borradores**.
2. Seleccione un mensaje y presione la tecla OK **[EDITAR]** para editar el mensaje. Para borrar el mensaje, presione la tecla de Función Izquierda **[■]** **[Borrar]**, seleccione **Sí** y enseguida presione la tecla OK.
3. Cuando navegue en el menú **Borradores**, presione la tecla de Función Derecha **[■]** **[Opciones]** para exhibir las Opciones disponibles a continuación.
 - **Enviar:** Envía el mensaje.
 - **Bloquear / Desbloquear:** Bloquea o desbloquea el mensaje.
 - **Agregar el Contacto:** Graba el número del teléfono en la Lista de Contactos.
 - **Borrar Borradores:** Permite que usted borre mensajes desbloqueados almacenados en la carpeta Borradores.

BORRAR TODOS

Para borrar todos los mensajes almacenados en su teléfono:

1. Desde la Pantalla Principal, presione la tecla **[OK]** **[MENU]** y enseguida seleccione **2. Central de Mensajes**.
2. Presione la tecla de Función Derecha **[■]** **[Opciones]** para exhibir las Opciones disponibles a continuación. Las Opciones dependen de ajuste **Visualizar Mensajes**.
 - **Borrar Enviados / Recibidos:** Seleccione **Todos los Mensajes** o **Solamente Mensajes Leídos** y enseguida presione la tecla OK.

- **Borrar Borradores:** Seleccione **Sí** o **No** y enseguida presione la tecla OK.
- **Borrar Todos / Borrar Todos los Mensajes:** Seleccione **Todos los Mensajes incluyendo los No Leídos** o **Todos excepto los Mensajes No Leídos** y enseguida presione la tecla OK.

3. Un mensaje de confirmación será exhibido.

 Mensajes bloqueados no pueden ser borrados.

BUZON DE VOZ

El menú **Buzón de Voz** exhibe el número de Nuevos mensajes de voz grabados en su Buzón de Voz.

1. Desde la Pantalla Principal, presione la tecla **[OK]** **[MENU]** y enseguida seleccione **2. Central de Mensajes, 4. Buzón de Voz**.
2. Para borrar informaciones sobre el nuevo mensaje de voz, presione la tecla de Función Izquierda **[■]** **[Borrar]**, seleccione **Sí** y enseguida presione la tecla OK.

ACCESO A SU BUZON DE VOZ

1. Desde la Pantalla Principal, presione la tecla **[OK]** **[MENU]**, seleccione **2. Central de Mensajes, 4. Buzón de Voz** y enseguida presione la tecla OK **[LLAMADA]**. O marque *86 y presione la tecla ENVIAR **[↵]**.
2. Siga los prompts para insertar su contraseña y recupere sus mensajes.

 **Acceso rápido:** Desde la Pantalla Principal, presione y mantenga presionada la tecla **[W]** para acceder su Buzón de Voz.

IM MOVIL

El menú IM Móvil permite que usted envíe y reciba mensajes instantáneos utilizando uno de los siguientes servicios:

- AIM
- WL Messenger
- Yahoo!®

ACTIVACION DEL IM MOVIL

- Desde la Pantalla Principal, presione la tecla  [MENU] y enseguida seleccione **2. Central de Mensajes, 5. IM Móvil**.
- Siga los prompts en la pantalla.



E-MAIL MOVIL

El menú **E-mail Móvil** permite que usted envíe y reciba E-mails utilizando el Internet Móvil.

- Desde la Pantalla Principal, presione la tecla  [MENU] y enseguida seleccione **2. Central de Mensajes, 6. E-mail Móvil**.
- Siga los prompts en la pantalla.

AJUSTES

El menú **Ajustes** permite que usted configure ajustes para mensajes enviados o recibidos en su teléfono. Para acceder los ajustes de mensajes:

- Desde la Pantalla Principal, presione la tecla  [MENU] y enseguida seleccione **2. Central de Mensajes**.
- Presione la tecla de Función Izquierda  [Ajustes] para exhibir los menús disponibles.
- Seleccione uno de los menús a continuación y enseguida presione la tecla OK.

VISUALIZAR MENSAJES

- Seleccione **Por Horario** o **Por Contactos** y enseguida presione la tecla OK.
 - Por Horario:** Clasifica mensajes recibidos y enviados en las carpetas Bandeja de Entrada y Enviados por Horario.
 - Por Contactos:** Agrupa todos los mensajes recibidos y enviados y los clasifica por Contacto.

MODO DE INSERCIÓN

Permite que usted ajuste el Modo de Inserción estándar para el envío de mensajes. Por ejemplo, si el modo **Abc** es ajustado al Modo de Inserción, este icono será exhibido en el campo de inserción de texto como estándar.

- Seleccione **Abc, ABC** ó **123** y enseguida presione la tecla OK.

GRABAR MENSAJES ENVIADOS AUTOMATICAMENTE

- Seleccione **Activado, Desactivado** o **Prompt** y enseguida presione la tecla OK.
 - Activado:** Todos los mensajes enviados serán grabados en la carpeta Enviados.
 - Desactivado:** Los mensajes enviados no serán grabados en la carpeta Enviados.
 - Prompt:** La Caja de diálogo **Sí** o **No** se exhibirá tras el envío de un mensaje.

BORRADO AUTOMATICO DE LOS ITEMS DE LA BANDEJA DE ENTRADA

Permite que usted defina si los mensajes en la Bandeja de Entrada serán borrados automáticamente cuando Nuevos mensajes sean recibidos y la Bandeja de Entrada esté llena.

- Seleccione **Activado** o **Desactivado** y enseguida presione la tecla OK.
 - Activado:** El mensaje más antiguo será borrado de la Bandeja de Entrada automáticamente cuando ésta esté llena.
 - Desactivado:** El mensaje más antiguo no borrará automáticamente de la Bandeja de Entrada cuando ésta esté llena.

TAMAÑO DE FUENTE PARA LOS MENSAJES

Permite que usted ajuste el tamaño de la fuente de los mensajes.

- Seleccione **Normal** o **Grande** y enseguida presione la tecla OK.

VISUALIZACION AUTOMATICA DEL TEXTO

- Seleccione **Activada** o **Desactivada** y enseguida presione la tecla OK.
 - Activada:** Los mensajes de TEXTO serán automáticamente exhibidos cuando sean recibidos.
 - Desactivada:** Los mensajes de TEXTO serán exhibidos cuando sean encaminados a la Bandeja de Entrada o al responder al prompt del mensaje.

RECEPCION AUTOMATICA DE ITEMS MULTIMEDIA

- Seleccione **Activada** o **Desactivada** y enseguida presione la tecla OK.
 - Activada:** Los mensajes de Imagen y de Voz serán descargados automáticamente.
 - Desactivada:** Los mensajes de Imagen y de Voz serán recuperados de la Bandeja de Entrada o al responder al prompt del mensaje.

TEXTO RAPIDO

Permite que usted críe un nuevo Texto Rápido o edite el Texto Rápido predefinido.

1. Para crear un nuevo Texto Rápido, presione la tecla de Función Derecha [Opciones] y enseguida seleccione **1. Nuevo**. Inserte el nuevo texto y presione la tecla OK [GRABAR].
2. Para editar el Texto Rápido predefinido, seleccione el Texto Rápido en la lista y enseguida presione la tecla OK [EDITAR].
3. Para cambiar la posición del Texto Rápido, presione la tecla de Función Derecha [Opciones] y enseguida seleccione **2. Mover**. Presione la tecla de Dirección (⤴) hacia arriba o hacia abajo para desplazarse hasta la posición deseada y enseguida presione la tecla OK [GRABAR].
4. Para borrar un Texto Rápido, presione la tecla de Función Izquierda [Borrar]. Seleccione **Sí** y presione la tecla OK.

NO DEL BUZON DE VOZ

1. Inserte un nuevo número de Buzón de Voz o edite el número de Buzón de Voz y enseguida presione la tecla OK.
2. Presione la tecla de Función Izquierda [Agregar] y enseguida seleccione **1. Agregar Pausa** o **2. Agregar Pausa de 2 Segundos**. Por favor, vea la **página 29** para más detalles sobre **FUNCION DE ESPERA / PAUSA**.

NO DE RETORNO DE LLAMADA

Permite que usted utilice o edite el número de retorno de llamada de forma que el destinatario pueda realizar una llamada de retorno o responder.

1. Seleccione **Activar** o **Desactivar** y enseguida presione la tecla OK.
2. Si **Activar** es seleccionada, Inserte un nuevo número de retorno de llamada y enseguida presione la tecla OK.

FIRMA

Permite que usted críe una firma que pueda ser insertada automáticamente al final de cada mensaje.

1. Para desactivar la Función Firma, seleccione **Ninguna** y presione la tecla OK.
2. Para insertar una Firma, seleccione **Personalizar**, Inserte su firma en el campo de inserción de texto y enseguida presione la tecla OK.

COMPROBANTE DE ENTREGA

Permite que usted ajuste comprobantes de entrega para mensajes enviados.

1. Seleccione **Activar** o **Desactivar** y enseguida presione la tecla OK.
 - **Activar:** Solicita la confirmación del mensaje enviado.
 - **Desactivar:** Ninguna confirmación de entrega será enviado.

01

02

03

04

05

06

07

7 SEGURIDAD E GARANTIA

Este capítulo abarca las directrices y precauciones de seguridad a seguir cuando opere su teléfono. Antes de operarlo, por favor recuérdese de todos los detalles de seguridad. Este capítulo contiene los términos y condiciones de servicios y la garantía para su teléfono. Lea completamente.

Informaciones de seguridad para teléfonos portátiles inalámbricos
Informaciones de seguridad sobre la exposición a radiofrecuencia según la FCC
Informaciones sobre SAR

Compatibilidad con dispositivos auxiliares de audición (HAC) para dispositivos de telecomunicación inalámbricos
Actualización para clientes según la FDA
Para evitar potencial pérdida de la audición
Informaciones en conformidad con la FCC
Garantía Limitada de 12 Meses



Caper™

INFORMACIONES DE SEGURIDAD PARA TELEFONOS PORTÁTILES INALÁMBRICOS

LEA ESTAS INFORMACIONES ANTES DE UTILIZAR SU MÓVIL

EXPOSICIÓN A LAS SEÑALES DE RADIOFRECUENCIA

Su móvil es un transmisor y receptor de radio de baja potencia. Cuando está ENCENDIDO, recibe y también envía señales de radiofrecuencia (RF). En agosto de 1996, la Comisión Federal de Comunicaciones (FCC) adoptó las directrices de exposición a RF con niveles de seguridad para móviles. Esas directrices están de acuerdo con las normas de seguridad establecidas por organismos estandarizadores internacionales y de Estados Unidos:

ANSI C95.1 (1992) *

Informe 86 NCRP (1986) *

ICNIRP (1996) *

Esas normas fueron basadas en evaluaciones abarcadoras y periódicas de la literatura científica relevante. Por ejemplo, más de 120 científicos, ingenieros y médicos de universidades, sectores gubernamentales de salud e industria consultaron la entidad de investigación disponible para desarrollar la norma ANSI (C951).

El diseño de su móvil está en conformidad con las directrices de FCC (y esas normas).

1* : American National Standards Institute.

2* : National Council on Radiation protection and measurements.

3* : International Commission on Nonionizing Radiation Protection.

SEGURIDAD DE LA ANTENA

Utilice solamente la antena proveída o una antena de sustitución aprobada. Antenas, modificaciones, o conexiones no autorizadas podrán perjudicar la calidad de la llamada, dañar el móvil o resultar en la violación de las reglas FCC.

01

02

03

04

05

06

07

Por favor, contáctese con su revendedor local para reemplazo de la antena. No utilice el móvil con una antena dañada. Si una antena dañada mantiene contacto con la piel, podrá ocurrir una quemadura. Por favor, contáctese con la Asistencia Técnica Autorizada para reemplazar la antena.

SEGURIDAD AL CONDUCIR

Hablar por móvil mientras conduce el automóvil es extremadamente peligroso y es ilegal en algunos estados. Acuérdesse que, la seguridad viene en primer lugar. Verifique las leyes y reglamentos sobre la utilización de teléfonos en áreas donde usted conduce automóviles. Siempre las obedezca. También, si usted utiliza su móvil al conducir, por favor:

- De completa atención al manubrio. La dirección segura es su primera responsabilidad.
- Utilice la operación altavoz si fuere disponible.
- Salga de la carretera y estacione antes de hacer o contestar una llamada, si las condiciones de dirección lo exijan.

Si usted necesita utilizar el móvil al conducir, se ruega, utilizar los modos de un toque, marcado rápido y atención automática.

Dispositivos airbag son accionados con gran fuerza. NO coloque objetos incluyendo equipos inalámbricos instalados o portátiles, en el área sobre el airbag o en el área de activación del airbag. Si un equipo inalámbrico dentro del vehículo fuere instalado inadecuadamente y el airbag inflar, podrán ocurrir heridas graves.

 **ADVERTENCIA:** La no obediencia a estas instrucciones podrá conducir a graves heridas personales y posibles daños a la propiedad.

DISPOSITIVOS ELECTRONICOS

Su teléfono móvil es un radio transmisor y receptor de baja potencia. Cuando está ENCENDIDO, recibe y también envía señales de radio frecuencia (RF). La mayoría de los equipos electrónicos modernos están protegidos contra la energía de RF.

Sin embargo, puede que algunos equipos electrónicos no están protegidos contra las señales de RF de su móvil. Por lo tanto su teléfono debe restringirse a ciertas situaciones.

MARCA PASOS

La Asociación de la Industria de la Salud Manufacturera recomienda que se debe mantener una separación mínima entre un móvil y un marcapasos de por lo menos 15 centímetros para evitar una potencial interferencia con el marcapasos. Estas recomendaciones son consistentes con el estudio independiente y por las recomendaciones de la Investigación de Tecnología Inalámbrica. A las personas con marcapasos:

- SIEMPRE mantenga el móvil a más de 15 centímetros de su marcapasos cuando el teléfono esté encendido.
- No porten el teléfono en una bolsa frontal del pecho.
- Utilice el oído opuesto al marcapasos para minimizar el potencial de interferencia.
- Si usted tiene sospechas sobre una posible interferencia, APAGUE inmediatamente su teléfono.

APARATOS DE AUDICION

Algunos móviles pueden interferir con algunos aparatos de audición. En caso de tal interferencia, tal vez usted debe consultar su proveedor de servicio (o comunicarse con la línea de servicio al cliente para discutir otras alternativas).

OTROS DISPOSITIVOS MEDICOS

Si usted utiliza otro dispositivo médico personal, consulte al fabricante de su dispositivo para determinar si están debidamente protegidos de energía de RF externa.

Su médico también puede asistirlo en obtener esta información.

01

02

03

04

05

06

07

APAGUE su teléfono en instalaciones de salud cuando así lo indiquen las normas anunciadas en éstas áreas. Los hospitales o centros de salud pueden estar utilizando equipo que puede ser sensible a la energía de RF externa.

VEHICULOS

Las señales de RF pueden afectar sistemas electrónicos indebidamente protegidos en vehículos de motor. Verifique con su fabricante o representante respecto a su vehículo. También debe consultar al fabricante de cualquier equipo que ha sido agregado a su vehículo.

DISPOSICIONES EN INSTALACIONES

APAGUE su teléfono en lugares donde por medio de anuncios así lo dispone.

OTROS LINEAMIENTOS DE SEGURIDAD

AERONAVES

Las regulaciones de la FCC prohíben utilizar el teléfono cuando se está en el aire. APAGUE su teléfono antes de abordar una aeronave. Siempre solicite y obtenga consentimiento previo y aprobación del representante autorizado de la aerolínea antes de utilizar su teléfono a bordo de una aeronave.

Siempre siga las instrucciones del representante de la aerolínea cuando utilice su teléfono a bordo de una aeronave para prevenir cualquier posible interferencia con equipo electrónico aéreo.

AREAS DE FUNDICION

Para evitar la interferencia con operaciones de fundición, APAGUE su teléfono cuando se encuentre en una "área de fundición" o en áreas con la disposición "Apagar el radio de dos vías." Obedezca las señales y las instrucciones.

ATMOSFERAS POTENCIALMENTE EXPLOSIVAS

APAGUE su teléfono cuando se encuentre en un área de atmósfera potencialmente explosiva y obedezca todas las señales y las instrucciones. Las chispas en tales áreas pueden causar una explosión o incendio provocando daño corporal o inclusive la muerte.

En las áreas con una atmósfera potencialmente explosiva, por lo regular, pero no siempre se indica esto claramente. Estas incluyen áreas de carga de combustible, tales como gasolinera, bajo cubierta en los barcos, en instalaciones de transferencia o almacenamiento, vehículos que utilizan gas petróleo líquido (como el butano o propano) áreas donde el aire contiene químicos o partículas, tales como grano, polvo o talco de metal y cualquier otra área donde a usted normalmente se le indique que apague el motor de su vehículo.

PRECAUCIONES

Su móvil es una pieza de equipo de alta calidad. Antes de operar, lea todas las instrucciones y advertencias de precaución en el adaptador USB CA (1) la batería (2) y el producto utilizando la batería (3).

El incumplimiento de las indicaciones siguientes puede resultar en daño corporal y/o daño al aparato como consecuencia del vaciado, incendio o ruptura de las baterías.

- NO utilice este equipo en ambientes extremos, donde la alta temperatura o alta humedad son predominantes.
- NO maltrate el equipo. Evite golpes, agitaciones o colisiones. Cuando no esté utilizándolo, deje la unidad en posición plana para evitar posibles daños causados por la inestabilidad.
- NO exponga este aparato a lluvia o al derrame de bebidas.

01

02

03

04

05

06

07

- NO utilice accesorios no autorizados.
- NO desarme el móvil ni sus accesorios. En el caso que sean necesarios asistencia técnica o reparación, encamine la unidad a un centro de asistencia técnica de móviles autorizado por PCD. Si esta unidad fuere desarmada, podrá generar el riesgo de choque eléctrico o incendio.
- NO provoque cortocircuito en los terminales de la batería con objetos metálicos, etc.

INFORMACIONES DE SEGURIDAD SOBRE LA EXPOSICION A RADIOFRECUENCIA SEGUN LA FCC

¡ADVERTENCIA! LEA ESTAS INFORMACIONES ANTES DE UTILIZAR LA UNIDAD

CUIDADOS

En Agosto de 1996 a Federal Communications Commission (FCC) de Estados Unidos, con su acción en el Informe y Orden FCC 96-326 adoptaron y actualizaron la norma de seguridad para exposición humana a la radiofrecuencia electromagnética emitida por los transmisores reglamentados por FCC. Aquellas directrices son consistentes con el estándar de seguridad anteriormente establecido tanto por Estados Unidos como por los organismos de normas internacionales. El proyecto de este móvil atiende las directrices FCC y las normas internacionales.

OPERACION DE LA UNIDAD CERCA DEL CUERPO

Este dispositivo fue probado en cuanto a operaciones de la unidad cerca del cuerpo con la parte trasera del móvil, mantenga distancia de 2 cm del cuerpo. Para mantener la conformidad con los requisitos de FCC sobre la exposición a la Radiofrecuencia, solamente utilice prendedores de cinturón, coldres o accesorios

similares que mantienen una distancia de 2 cm entre el cuerpo del usuario y la parte trasera del móvil, incluyendo la antena.

La utilización de prendedores de cinturón, coldres y accesorios similares no deben contener componentes metálicos en su conjunto. La utilización de accesorios que no satisfacen estos requisitos puede que no atienda los requisitos de FCC en cuanto a la exposición a la radiofrecuencia y deben evitarse.



Para más informaciones sobre la exposición a la RF, se ruega acceder el sitio de FCC en <http://www.fcc.gov>.

INFORMACIONES SOBRE SAR

EL MODELO DE ESTE TELEFONO CUMPLE LOS REQUERIMIENTOS DEL GOBIERNO REFERENTES A LA EXPOSICION DE ONDAS DE RADIOFRECUENCIA.

Su móvil es un radio transmisor y receptor. Está diseñado y fabricado para no exceder los límites de exposición de radiofrecuencia (RF) por la Comisión Federal de Comunicaciones del Gobierno de los EEUU. Estos límites son parte de extensas normas que establecer los límites permitidos de energía de RF para la población en general. Estas normas están basadas en estándares que fueron desarrollados por organizaciones científicas independientes a través de la evaluación periódica y a fondo de los estudios científicos. Los estándares incluye un margen de seguridad substancial diseñado para asegurar la seguridad de todas las personas, sin importar la edad y su salud.

La exposición estándar para los teléfonos móviles emplea una unidad de medida conocida como tasa de absorción específica o SAR. El límite SAR definido por la FCC es de 1,6W/kg.* Las pruebas de SAR se conducen cuando el teléfono transmite a su mayor nivel de energía certificado en todas las bandas de frecuencia donde se ha probado. Aunque la SAR se determina por el más alto nivel

de energía certificado, el nivel actual de SAR mientras se opera puede estar muy por debajo del nivel máximo. Esto es porque el teléfono está diseñado para operar en múltiples niveles de energía como para sólo requerir la energía necesaria para alcanzar la red. En general, entre más cerca se encuentre de una estación de base de antena inalámbrica, menor será la salida de energía.

Antes de que un modelo de teléfono esté disponible para su venta al público, se le deben efectuar pruebas y debe certificarse por la FCC de que no exceda el límite establecido y adoptado por el gobierno referente a la exposición segura. Las pruebas se llevan a cabo en posiciones y ubicaciones (ej., en el oído y portado en el cuerpo) tal como lo requiere la FCC para cada modelo. El valor más alto de SAR para este modelo de teléfono cuando se utiliza cerca del oído es de 0,92 W/kg y cuando es portado en el cuerpo tal y como se describe en esta guía de usuario es de 0,63 W/kg. (Las medidas cuando se porta en el cuerpo pueden diferir entre modelos de teléfono dependiendo de los accesorios disponibles y los requerimientos de la FCC). Aunque pueden existir diferencias de los niveles de SAR entre varios teléfonos y varias posiciones, todos ellos cumplen con las normas gubernamentales referentes a la exposición segura.

Las pruebas SAR para la operación junto al cuerpo fueron ejecutadas con un prendedor de cinturón que posibilitaba una separación de 20 mm. El Manual del Usuario indica que cualesquier holsters/prendedores utilizados con este dispositivo no deben contener cualesquier componentes metálicos.

La FCC ha otorgado una Autorización de Equipo para este modelo de teléfono con todos los niveles de SAR reportados como en cumplimiento con los normas de exposición de RF de la FCC.

La información de SAR en este modelo de teléfono se encuentra archivada en la página de Búsqueda de ID de la FCC <http://www.fcc.gov/oet/ea> al ingresar en JYCTOW.

Es posible encontrar más informaciones sobre tasas de absorción específicas (SAR) en el sitio de la Asociación de la Industria de Telecomunicación Celular (CTIA) en <http://www.ctia.org/>.

* En Estados Unidos y en Canadá, el límite de SAR para móviles utilizados por el público es de 1,6 vatios/kg (W/kg) en media un gramo más de tejido. La norma incorpora una margen sustancial de seguridad para dar protección adicional al público y para aclarar cualquier variación en las mediciones.

COMPATIBILIDAD CON DISPOSITIVOS AUXILIARES DE DE AUDICION (HAC) PARA DISPOSITIVOS DE TELECOMUNICACION INALAMBRICOS

COMPROMISO DE PCD

PCD cree que todos nuestros clientes estén habilitados a usufructuar de los beneficios de las tecnologías digitales inalámbricas.

Estamos comprometidos en proporcionar una selección de dispositivos compatibles a nuestros clientes que utilizan aparatos de audición.

ESTE MOVIL TIENE UNA CLASIFICACION HAC DE M4.

¿QUE SIGNIFICA LA COMPATIBILIDAD CON APARATOS DE AUDICION?

La Federal Communications Commission (Comisión Federal de Comunicaciones) implementó reglas y un sistema de clasificación proyectado para habilitar las personas que utilizan aparatos de audición para utilizar más eficientemente estos dispositivos de telecomunicación inalámbricos. El estándar para compatibilidad de móviles digitales con los aparatos de audición fue establecido por American National Standard Institute (ANSI) C63.19. Hay dos conjuntos de estándares ANSI con clasificaciones de uno a cuatro (siendo 4 (cuatro) la mejor clasificación):

una clasificación "M" para interferencia reducida facilita la escucha de diálogos en el teléfono cuando es utilizado el micrófono del aparato de audición y una clasificación "T" que permite que el teléfono sea utilizado con aparatos de audición operando en modo Telecoll, reduciendo así los ruidos de fondo indeseados.

¿COMO PUEDO SABER CUALES TELEFONOS INALAMBRICOS SON COMPATIBLES CON APARATOS DE AUDICION?

La clasificación Hearing Aid Compatibility (Compatibilidad con Aparatos de Audición) está exhibida en la caja del móvil.

Un teléfono está considerado Hearing Aid Compatible (Compatible con Aparatos de Audición) para acoplamiento acústico (modo micrófono) si tiene una clasificación "M3" ó "M4". Un móvil digital está considerado Compatible con Aparatos de Audición para acoplamiento inductivo (modo Telecoll) si tiene una clasificación "T3" ó "T4".



¿COMO SABER SI MI APARATO DE AUDICION OPERARA CON UN MOVIL DIGITAL ESPECIFICO?

Usted tal vez desee probar varios móviles para que seleccione aquel que mejor opera con su aparato de audición. Usted también podrá desear hablar con su médico sobre hasta que punto sus aparatos de audición están inmunes a interferencia, si tienen algún blindaje (protección) y si el aparato de audición tiene una clasificación HAC.

PARA INFORMACIONES ADICIONALES SOBRE TELEFONOS MOVILES DIGITALES Y APARATOS DE AUDICION

- FCC Hearing Aid Compatibility and Volume Control – <http://www.fcc.gov/cgb/dro/hearing.html>

- Hearing Loss Association of America – <http://www.hearingloss.org/learn/cellphonetech.asp>
- CTIA – <http://www.accesswireless.org/hearingaid/>
- Gallaudet University, RERC – <http://tap.gallaudet.edu/voice>

ACTUALIZACION PARA CLIENTES SEGUN LA FDA

FDA U.S. FOOD AND DRUG ADMINISTRATION
 – CENTRO DE DISPOSITIVOS Y REPORTES
 ACTUALIZADOS DE SALUD RADIOLOGICA ACERCA DE
 TELEFONOS MOVILES

1. ¿Acaso es verdad que los teléfonos presentan un problema de salud?

La evidencia científica disponible no muestra que cualquier problema de salud esté asociado con la utilización de teléfonos inalámbricos. Sin embargo, no existen pruebas de que los teléfonos inalámbricos son absolutamente seguros. Los teléfonos inalámbricos emiten bajos niveles de energía de radiofrecuencia (RF) en el rango de las microondas cuando se utiliza. También emiten niveles muy bajos de RF en desde la pantalla principal. Aunque los niveles altos de RF pueden ocasionar repercusiones en la salud (al calentar el tejido), la exposición de bajos niveles de RF no produce efectos de calentamiento que ocasionen repercusiones adversas para la salud. Muchos estudios de exposición a niveles bajos de RF no han encontrado repercusión biológica alguna. Algunos estudios sugieren que estos a biológicos pueden ocurrir, pero tales conclusiones no han sido confirmadas por investigación adicional. En algunos casos, otros investigadores han tenido dificultades en reproducir tales estudios o en determinar las razones de los resultados tan inconsistentes.

2. ¿Cuál es el papel de la FDA en lo que concierne la seguridad de los teléfonos inalámbricos?

Bajo ley, la FDA no revisa la seguridad de productos del consumidor de emisión de radiación antes de ponerlos a la venta, tal como lo hace con nuevas medicinas o dispositivos médicos. Sin embargo, la agencia tiene autoridad de tomar medidas de acción si es que los teléfonos inalámbricos muestran la emisión de energía (RF) en un nivel que es peligroso para el usuario. En tal caso, la FDA puede exigir a los fabricantes de teléfonos inalámbricos que notifiquen a los usuarios del peligro a la salud y de reparar o reemplazar o requisar los teléfonos para que el peligro ya no exista. Aunque la existencia de datos científicos no justifiquen las acciones normativas de la FDA, está le ha insistido a la industria de telefonía inalámbrica a tomar un número de precauciones que incluyen lo siguiente:

- Apoyar la investigación necesaria de las posibles repercusiones biológicas de RF del tipo que emiten los teléfonos inalámbricos.;
- Diseñar teléfonos inalámbricos de manera que minimicen cualquier exposición a RF al usuario que no es necesaria para la función del dispositivo.

y

- Cooperar con los usuarios de teléfonos inalámbricos con la mejor información posible acerca de los efectos secundarios del uso del móvil en la salud humana.

La FDA pertenece a un grupo de trabajo entre agencias federales que son responsables de diferentes aspectos de seguridad de RF para asegurarse de los esfuerzos conjuntos a nivel federal. Las siguientes agencias pertenecen a este grupo de trabajo:

- National Institute for Occupational Safety and Health
- Environmental Protection Agency
- Federal Communications Commission
- Occupational Safety and Health Administration

- National Telecommunications and Information Administration

Los Institutos Nacionales de Salud también participan en actividades de algunas actividades de grupos de trabajo a nivel inter agencia. La FDA comparte responsabilidades normativas sobre teléfonos inalámbricos con la Comisión Federal de Comunicaciones (FCC). Todos los teléfonos que se venden en los Estados Unidos, primero deben cumplir con las normas de seguridad de la FCC que limitan la exposición a RF. La FCC también regula las estaciones de base de que dependen los proveedores de servicio de telefonía inalámbrica. Aunque tales estaciones operan a un nivel mayor de energía que los teléfonos inalámbricos mismos, las exposiciones de RF a que la gente está expuesta en estas estaciones de base son por lo general, miles de veces menos que las que pueden recibir de teléfonos inalámbricos. Por lo tanto, las estaciones de base no están sujetas a las dudas de seguridad que se discuten en este documento.

3. ¿Qué tipos de teléfono están sujetos a este reporte actualizado?

El término “móvil” se refiere a teléfonos inalámbricos portátiles con antena incluida, a menudo llamados teléfonos “cel,” “móvil,” o “PCS.” Este tipo de teléfonos inalámbricos pueden exponer al usuario a energía de radiofrecuencia cuantificable (RF) por la corta distancia entre el teléfono y la cabeza del usuario. Estas exposiciones de RF están delimitadas por las normas de la Comisión Federal de Comunicaciones que fueron desarrolladas con el consejo de la FDA y otras normas de agencias de salud y seguridad. Cuando el teléfono se encuentra a distancias más alejadas del usuario, la exposición de RF es drásticamente menos ya que la exposición de RF de una persona se reduce rápidamente al incrementar la distancia de la fuente. Los llamados teléfonos “sin cables,” los cuales tienen una unidad de base conectada al cable del teléfono en una casa, operan por lo general a niveles de energía mucho menores, y por lo tanto producen exposiciones de RF muy por debajo de los límites de seguridad de la FCC.

4. ¿Cuáles son los resultados de la investigación ya realizada?

La investigación realizada ha producido resultados conflictivos, y muchos estudios han sufrido por fallas en sus métodos de investigación. Los experimentos en animales que investigan los efectos de exposición de energía de radiofrecuencia (RF) características de los teléfonos inalámbricos han producido resultados conflictivos que a menudo no pueden repetirse en otros laboratorios. Sin embargo, algunos estudios realizados en animales sugieren que los niveles bajos de RF pueden acelerar el desarrollo de cáncer en animales de laboratorio.

Sin embargo, muchos de los estudios que muestran un incremento en el crecimiento de tumores, utilizaron animales que habían sido genéticamente modificados o tratados con químicos causantes de cáncer como para predisponer al desarrollo de cáncer en ausencia de exposición a la RF.

Otros estudios expusieron a los animales a RF por hasta 22 horas al día. Estas condiciones no son similares a las condiciones en las que la gente utiliza los teléfonos inalámbricos, así que no sabemos con certeza el significado de lo que estos estudios tienen para la salud humana. Se han publicado tres amplios estudios epidemiológicos desde diciembre del 2000.

Entre ellos, los estudios investigaron cualquier posible asociación entre el uso de teléfonos inalámbricos y cáncer cerebral primario, glioma meningioma, o neuroma acústico, tumores cerebrales o de las glándulas salivales, leucemia, u otros cánceres. Ninguno de los estudios demostraron la existencia de ningún efecto dañino para la salud por la exposición de RF de los teléfonos inalámbricos. Sin embargo, ninguno de los estudios puede contestar dudas sobre los efectos a largo plazo, ya que el período promedio de uso del teléfono en estos estudios fue de tres años.

5. ¿Qué investigación se necesita para decidir si la exposición de RF de teléfonos inalámbricos representa un riesgo de salud?

Una combinación de estudios de laboratorio y epidemiológicos en personas que efectivamente utilizan teléfonos inalámbricos debe ofrecer algo de la información necesaria. La exposición animal de por vida a la RF de teléfonos inalámbricos puede completarse en unos pocos años. Sin embargo, se necesitarían grandes números de animales para ofrecer una prueba confiable del efecto de promoción de cáncer, si es que lo existe. Los estudios epidemiológicos pueden ofrecer datos que aplican directamente a poblaciones humana, pero en 10 o más años, un seguimiento se hará necesario para ofrecer respuestas sobre algunos repercusiones de salud, tales como el cáncer. Esto es porque el intervalo entre el tiempo de exposición a un agente causante de cáncer y el tiempo en que se desarrolla el tumor —en caso de que sea el caso— pueden pasar muchos, muchos años.

La interpretación de los estudios epidemiológicos está obstaculizada por dificultades en la medición real de exposición a RF durante el uso diario de teléfonos inalámbricos. Muchos factores afectan esta medición, tales como el ángulo en el cual el teléfono se sostiene, o que modelo de teléfono se utiliza.

6. ¿Qué está haciendo la FDA para encontrar más información sobre los posibles efectos salud del la RF de teléfonos inalámbricos?

La FDA está trabajando conjuntamente con al Programa Nacional de Toxicología de los EEUU y con grupos de investigadores en todo el mundo para asegurarse de que estudios de prioridad animal se llevan a cabo para tratar preguntas importantes sobre los efectos de la exposición a energía de radiofrecuencia (RF). La FDA ha sido un participante líder del Proyecto de Campos Electromagnéticos de la Organización Mundial de Salud (EMF) desde su inauguración en 1996.

Un resultado influyente de este trabajo ha sido el desarrollo de una agenda de investigación detallada que ha dirigido el establecimiento de nuevos programas de investigación alrededor del mundo. El proyecto también ha ayudado a

desarrollar una serie de documentos de información pública sobre asuntos de EMF. La FDA y la Asociación de Telecomunicaciones Celulares y Internet (CTIA) tienen un Acuerdo de Investigación y Desarrollo Cooperativo (CRADA) para investigar la seguridad inalámbrica. La FDA ofrece la supervisión científica, obteniendo aportaciones de los expertos en organizaciones gubernamentales, industriales y académicas. El estudio patrocinado por la CTIA es conducido a través de contratistas de los investigadores independientes. La investigación inicial incluirá tanto estudios de laboratorio como estudios de usuarios de teléfonos inalámbricos. El CRADA también incluirá una amplia evaluación de lo que la investigación adicional necesita en el contexto del desarrollo de investigación reciente alrededor del mundo.

7. ¿Cómo puedo investigar a qué tanta energía de radiofrecuencia estoy expuesto al utilizar mi móvil?

Todos los teléfonos que se venden en los Estados Unidos deben cumplir con las normas de la Comisión Federal de Comunicaciones (FCC) que limitan la exposición a la energía de radiofrecuencia (RF). La FCC establece estas normas al consultar con la FDA y otras agencias de salud y seguridad federales. El límite de la FCC de exposición a RF de teléfonos inalámbricos está definido a una Tasa de Absorción Específica SAR de 1.6 vatios por kilogramo (1.6W/kg). El límite de la FCC es consistente con los estándares de seguridad desarrollados por el Instituto de Ingeniería Eléctrica y Electrónica (IEEE) y el Consejo Nacional de Protección y Medición de Radiación. La exposición límite toma en consideración la habilidad del cuerpo para eliminar calor del tejido que absorbe energía del móvil y que está definida muy por debajo de los niveles conocidos que puedan causar repercusiones. Los fabricantes de teléfonos inalámbricos deben reportar el nivel de exposición de RF para cada modelo de teléfono a la FCC. Accede el Web de la FCC (<http://www.fda.gov>) (debajo de “c”, seleccione **Cell Phones > Research**), para localizar el número de identificación en su teléfono para buscar el nivel de exposición de RF de su teléfono del listado en línea.

8. ¿Qué ha hecho la FDA para medir la energía de radiofrecuencia proveniente de teléfonos inalámbricos?

El Instituto de Ingeniería Eléctrica y Electrónica (IEEE) está desarrollando un estándar técnico para medir la exposición de radiofrecuencia (RF) de teléfonos inalámbricos y otros aparatos inalámbricos con la participación y liderazgo de científicos e ingenieros de la FDA. El estándar de la “Práctica Recomendada para Determinar la Punta-Espacio de la Tasa de Absorción Específica (SAR) en el Cuerpo Humano por Dispositivos de Comunicaciones Inalámbricos: Técnicas Experimentales,” pone enfrente la primera prueba consistente de metodología para medir la tasa en la cual la RF se deposita en la cabeza de los usuarios de teléfono. El método de prueba utiliza un modelo de tejido simulado de la cabeza humana. Se espera que la prueba de metodología estandarizada de SAR mejore notablemente la consistencia de las mediciones realizadas en diferentes laboratorios sobre el mismo teléfono. La SAR es la medida de la cantidad de energía que absorbe el tejido, ya sea por todo el cuerpo o sólo una parte del cuerpo. Se mide en vatios/kg (o millivatios/g) de materia. Esta medida se utiliza para determinar si un móvil cumple con las normas de seguridad.

9. ¿Qué precauciones se pueden tomar para reducir mi exposición a la energía de radiofrecuencia de mi móvil?

Si existe un riesgo proveniente de estos productos —y en este punto no sabemos que lo haya— es probablemente muy pequeño. Pero si a usted le preocupa el evitar aún riesgos potenciales, usted puede tomar unos cuantos pasos sencillos para minimizar su exposición a la energía de radiofrecuencia (RF). Ya que el tiempo es un factor clave en cuánta exposición recibe una persona, el reducir el tiempo de uso del móvil reducirá la exposición a RF.

- Si usted debe conducir conversaciones extensas por móvil todos los días, puede usted poner más distancia entre su cuerpo y la fuente de RF, ya que nivel de exposición baja dramáticamente con la distancia.

Por ejemplo, usted puede utilizar un audífono y cargar el móvil lejos de su cuerpo o utilice un móvil conectado a una antena remota. Una vez más, los datos científicos no demuestran que los teléfonos inalámbricos son perjudiciales. Pero si a usted le preocupa la exposición de RF de estos productos, puede tomar medidas como las descritas anteriormente para reducir su exposición a RF del uso del móvil.

10. ¿Y qué de los niños que utilizan teléfonos inalámbricos?

La evidencia científica no muestra un peligro a usuarios de teléfonos inalámbricos, incluyendo a niños y adolescentes. Si quiere tomar precauciones para reducir la exposición a la energía de radiofrecuencia (RF), las medidas descritas arriba también aplican a niños y adolescentes que utilizan teléfonos inalámbricos. El reducir el tiempo de uso del móvil y incrementando la distancia entre el use y la fuente de RF reducirá la exposición a RF.

Algunos grupos patrocinados por otros gobiernos nacionales, desalientan el uso de teléfonos inalámbricos del todo. Por ejemplo, el gobierno del Reino Unido distribuye panfletos que contienen tal recomendación en Diciembre del 2000. Ellos observaron que no existe evidencia de que el uso de un móvil sea la causa de tumores cerebrales y otras causas de enfermedad. Su recomendación de limitar el uso a niños fue estrictamente precautoria, no estaba basada en evidencia científica de que existe algún peligro a la salud.

11. ¿Qué hay acerca de la interferencia del móvil con equipo médico?

La energía de radiofrecuencia (RF) de teléfonos inalámbricos puede interactuar con algunos dispositivos electrónicos. Por tal razón, la FDA ayudó a desarrollar un método de prueba detallado para medir la interferencia electromagnética (EMI) en implantes de marcapasos cardiacos y des-fibriladores de teléfonos inalámbricos.

Este método de prueba es ahora parte de un estándar patrocinado por la Asociación del Avance de Instrumentación Médica (AAMI). El borrador final, un esfuerzo conjunto con la FDA, fabricantes de aparatos médicos y muchos otros grupos, se completó a finales del 2000. Este estándar le permitirá a los fabricantes asegurarse que los pacientes cardiacos y los des-fibriladores estén a salvo de EMI del móvil. La FDA ha probado aparatos para la sordera y medir la interferencia de teléfonos inalámbricos portátiles y ayudó a desarrollar un estándar voluntario patrocinado por el Instituto de Ingeniería Eléctrica y Electrónica (IEEE). Este estándar especifica métodos de prueba y requerimientos de desempeño de aparatos auditivos y de teléfonos inalámbricos de manera que no ocasionen interferencia cuando una persona utiliza un teléfono o un aparato auditivo "compatibles" al mismo tiempo. Este estándar fue aprobado por el (IEEE) en el 2000. La FDA continúa monitoreando el uso de teléfonos inalámbricos por posibles interacciones con otros dispositivos médicos. Si llegara ocurrir una interferencia perjudicial, la FDA conducirá una investigación para evaluar la interferencia y trabajar sobre cómo resolver el problema.

12. ¿Dónde puedo encontrar información adicional?

Para información adicional, favor de referirse a los siguientes recursos:

- En la página Web de la FDA sobre teléfonos inalámbricos: (<http://www.fda.gov/Radiation-EmittingProducts/RadiationEmittingProductsandProcedures/HomeBusinessandEntertainment/CellPhones/default.htm>)
- Federal Communications Commission (FCC) RF Safety Program (<http://www.fcc.gov/oet/rfsafety>)
- International Commission on Non-Ionizing Radiation Protection (<http://www.icnirp.de>)

- World Health Organization (WHO) International EMF Project (<http://www.who.int/peh-emf/en/>)
- National Radiological Protection Board (UK) (<http://www.hpa.org.uk/radiation/>)

PARA EVITAR POTENCIAL PERDIDA DE LA AUDICION

La exposición prolongada a sonidos altos (incluyendo música) es la causa más común de la pérdida de audición que puede evitarse. Algunos estudios científicos sugieren que la utilización de dispositivos portátiles de audio como por ejemplo, reproductores de música, portátiles y móviles, con ajustes en altos volúmenes durante largos períodos de tiempo puede llevar a la pérdida permanente de la audición inducida por ruido. Esto incluye el uso de audífonos (incluyendo diferentes modelos y Bluetooth® u otros dispositivos inalámbricos). La exposición a sonidos muy altos también está asociada en algunos estudios, al zumbido (un chillido en el oído), hipersensibilidad al sonido y audición distorsionada. La susceptibilidad individual a la pérdida de audición inducida por ruidos y otros potenciales problemas de audición varía.

La cantidad del sonido producido por un dispositivo de audio portátil varía dependiendo de la naturaleza del sonido, del dispositivo, de los ajustes del dispositivo y de los audífonos. Usted puede seguir algunas recomendaciones de sentido común cuando utilice cualquier dispositivo de audio:

- Ajuste el volumen en un ambiente silencioso y seleccione el volumen más bajo que se puede oír adecuadamente.
- Cuando utilice audífonos, reduzca el volumen si no puede oír a las personas hablando cerca de usted o si la persona que se sienta cerca de usted puede oír lo que usted está escuchando.

- No suba el volumen para bloquear ruidos adyacentes. Si usted selecciona oír su dispositivo portátil en un ambiente ruidoso, utilice audífonos supresores de ruidos para bloquear los ruidos adyacentes.
- Limite el período de tiempo de escucha. Conforme el volumen sube, menos tiempo será necesario para que su audición sea afectada.
- Evite utilizar audífonos después de la exposición a ruidos extremadamente altos como por ejemplo, en conciertos de rock, que pueden causar la pérdida temporal de la audición. La pérdida temporal de la audición puede hacer con que volúmenes no seguros de sonido parezcan normales.
- No oiga a cualquier nivel de volumen que causa incomodidad. Si escucha un zumbido, si nota que la voz parece encubierta o cualquier dificultad temporal de audición después de oír su dispositivo de audio portátil, interrumpa el uso y consulte un médico.

USTED PUEDE LOGRAR INFORMACIONES ADICIONALES SOBRE ESTE ASUNTO A TRAVES DE LAS SIGUIENTES FUENTES DE INFORMACION:

AMERICAN ACADEMY OF AUDIOLOGY

11730 Plaza American Drive, Suite 300

Reston, VA 20190

Voz: 800-AAA-2336

Email: infoaud@audiology.org

Internet: <http://www.audiology.org>

NATIONAL INSTITUTE ON DEAFNESS AND OTHER COMMUNICATION DISORDERS NATIONAL INSTITUTES OF HEALTH

31 Center Drive, MSC 2320

Bethesda, MD USA 20892-2320

Voz: (301) 496-7243

Email: nidcdinfo@nidcd.nih.gov

Internet: <http://www.nidcd.nih.gov/health/hearing>

NATIONAL INSTITUTE FOR OCCUPATIONAL SAFETY AND HEALTH

1600 Clifton Rd.

Atlanta GA 30333, USA

Voz: 1-800-CDC-INFO (1-800-232-4636)

Internet: <http://www.cdc.gov/niosh/topics/noise/default.html>

INFORMACIONES EN CONFORMIDAD CON LA FCC

Este dispositivo cumple con el artículo 15 de las normas de la FCC.

Su operación está sujeta a las siguientes dos condiciones:

- (1) Este dispositivo puede no causar interferencias dañinas, y
- (2) Este dispositivo debe aceptar cualquier interferencia recibida. Incluyendo interferencias que puedan causar operación indeseada.

INFORMACION AL USUARIO

Este equipo ha sido probado y cumple con los límites establecidos para un aparato digital de Clase B según el Artículo 15 de las normas de la Comisión Federal de Comunicaciones (FCC). Estos límites están diseñados para proveer una protección razonable contra interferencias dañinas en una instalación residencial. Este equipo genera, usa y puede irradiar energía de radiofrecuencia y, si no se instala y usa de acuerdo con las instrucciones, puede causar interferencias dañinas a las comunicaciones por radio. Sin embargo, no hay garantías de que no ocurrirán interferencias en una instalación particular. Si este equipo causa interferencia

dañina a la recepción de radio o televisión, lo que puede determinarse mediante el apagado y encendido del equipo, se le aconseja al usuario que intente corregir la interferencia mediante una o más de las siguientes medidas:

- Reorientar o relocalizar la antena receptora.
- Aumentar la separación entre el equipo y el receptor.
- Conectar el equipo a un enchufe o circuito diferente del aquél al que el receptor está conectado.
- Consultar a su vendedor o a un técnico de radio/televisión con experiencia para ayuda



ADVERTENCIA: El usuario que realice cambios o modificaciones a la unidad sin la aprobación expresa del fabricante invalidará su autoridad para usar el equipo. La conexión de periféricos requiere el uso de cables con conexión de tierra y señales blindadas.

GARANTIA LIMITADA DE 12 MESES

Personal Communications Devices, LLC. (la Compañía) garantiza al comprador original de este teléfono celular móvil portátil, que en el evento de que este producto o cualesquiera de sus partes durante el uso y condiciones normales del consumidor probara ser defectuosa en material, mano de obra que resultara en mala operación del producto durante los primeros doce (12) meses del periodo de fecha de compra, tal(es) defecto(s) serán reparados o reemplazados según la opción de la Compañía (con refacciones nuevas o reconstruidas) sin cargo de refacciones, mano de obra directamente relacionados con los defecto(s).

La antena, teclado, pantalla, batería recargable y el cargador de la batería, si lo incluye, están igualmente garantizados por doce (12) meses de la fecha de compra.

Esta garantía se extiende solamente para consumidores que adquieran el producto en los Estados Unidos y Canadá y no es transferible o asignable.

Esta garantía no aplica a:

- (a) Si el producto ha sido sujeto a uso y condiciones anormales, accidentes, mal manejo, descuido, alteraciones no autorizadas, mal uso, instalación inadecuada, reparación o almacenamiento inapropiado.
- (b) Producto cuyo número de serie mecánico o electrónico ha sido removido, alterado o borrado.
- (c) Daño por exposición a la humedad, temperaturas excesivas o condiciones medioambientales extremas;
- (d) Daño resultante de la utilización o conexión de otros productos y accesorios no autorizados por la Compañía.
- (e) Defectos en elementos cosméticos, decorativos, estructurales o de apariencia tales como las cubiertas y partes no operativas.
- (f) Producto dañado por causas externas como un incendio, inundación, suciedad, arena, condiciones del clima, fuga de baterías, quema de fusible, robo o uso inapropiado de cualquier fuente de electricidad.

La Compañía no declara su responsabilidad para la remoción o reinstalación del producto para cobertura geográfica, por recepción de señal inadecuada de la antena o por rango de comunicaciones u operaciones del sistema celular como un todo.

Cuando envíe su dispositivo inalámbrico a Personal Communications Devices para reparación o servicio, por favor observe que cualquier información personal o software instalado en el dispositivo puede ser alterado o borrado inadvertidamente. Por lo tanto, recomendamos rotundamente que realice un respaldo de toda la información y del software contenido en su dispositivo antes

de enviarlo a servicio o reparación. Esto incluye todas listas de contacto, descargas (aplicaciones de software de terceros, tonos de timbre, juegos y gráficas) y cualquier otra información agregada a su dispositivo. Adicionalmente, si dispositivo inalámbrico utiliza una tarjeta SIM o Multimedia, favor de remover la tarjeta antes de enviar el dispositivo y almacenar para uso posterior cuando se le regrese su dispositivo. Personal Communications Devices no se hace responsable ni garantiza la reinstauración de software de terceros, información personal o datos de memoria contenidos, almacenados o integrados con cualquier dispositivo inalámbrico, ya sea que esté dentro de garantía o no cuando se regresa a Personal Communications Devices para reparación o servicio.

Para obtener reparaciones o reemplazo dentro de los términos de esta garantía, el producto debe ser entregado con prueba de la cobertura de la Garantía con (ej., el recibo fechado de venta), la dirección del consumidor remitente, número de teléfono y/o fax en horas y días hábiles y una descripción completa del problema, el envío prepagado, en la Compañía a la dirección en la parte inferior o al lugar donde se adquirió para realizar el proceso de reparación o reemplazo. Adicionalmente, para dirigirse a una estación de servicio de Garantía en su área, puede llamar en los Estados Unidos al (800) 229-1235, y en Canadá al (800) 465-9672 (en Ontario llame al 416-695-3060).

LA EXTENSION DE LA RESPONSABILIDAD DE LA COMPAÑÍA DENTRO DE ESTA GARANTIA SE LIMITA A LA REPARACION O REPOSICION PROVISTAS Y EN NINGUNO MOMENTO, DEBE LA RESPONSABILIDAD DE LA COMPAÑÍA EXCEDER EL PRECIO DE COMPRA POR EL PRODUCTO PAGADO POR EL COMPRADOR.

CUALQUIERA DE LAS GARANTIAS IMPLICADAS, INCLUYENDO GARANTIA DE MERCABILIDAD O ADAPTACION CON UN PROPOSITO PARTICULAR, DEBE LIMITARSE A LA DURACION DE ESTA GARANTIA ESCRITA. CUALQUIER ACCION REFERENTE AL INCUMPLIMIENTO DE ESTA GARANTIA DEBE SER MENCIONADA DENTRO DE UN PERIODO DE 18 MESES DE LA FECHA DE COMPRA ORIGINAL. DE NINGUNA MANERA

ES LA COMPAÑIA RESPONSABLE POR DANOS CONSECUENCIALES O INCIDENTALES ESPECIALES POR EL INCUMPLIMIENTO DE ESTA U OTRA GARANTÍA, EXPRESA O IMPLÍCITA. SIN EMBARGO, LA COMPAÑIA NO ES RESPONSABLE DE LA TARDANZA DE LA PROVISION DE SERVICIOS BAJO ESTA GARANTIA O LA PERDIDA DE USO DURANTE EL TIEMPO QUE EL PRODUCTO ESTE EN REPARACION O ESTE SIENDO REEMPLAZADO.

Ninguna persona o representante está autorizado para asumir, de parte de la Compañía, responsabilidad alguna más que la expresada aquí en conexión con la venta de este producto.

Algunos estados o provincias no permiten limitaciones en relación a cuánto tiempo dura una garantía implicada, o de cómo no aplican a usted las exclusiones o limitaciones de daño consecuencial o incidental. Esta garantía le ofrece a usted derechos legales específicos y usted también puede tener otros derechos, que varían de estado a estado o de provincia a provincia.

EN ESTADOS UNIDOS: Personal Communications Devices.
555 Wireless Blvd.
Hauppauge, NY 11788
1-800-229-1235

EN CANADA: PCD Communications Canada LLC.
5535 Eglinton Avenue West Suite# 234
Toronto, Ontario
M9C 5K5
1-800-465-9672

01

02

03

04

05

06

07

